

HOLZWELTEN PLUS

2021 / 2022

COOPERATION
GEUENA AG
MASCHINENHANDEL

- SCHLEIFMITTEL
- MASCHINENWERKZEUGE
- KLEBEN / LEIMEN
- CHEMISCHE PRODUKTE
- DRUCKLUFTTECHNIK
- ABSAUGTECHNIK
- ERSATZTEILE

KAMMEYER 
GRUPP 

GRUPP

WWW.GRUPP.DE

	SCHLEIFMITTEL	SEITE 1/1–1/14
	MASCHINENWERKZEUGE	SEITE 2/1–2/76
	VERBINDUNGSTECHNIK	SEITE 3/1–3/10
	KLEBEN & LEIMEN	SEITE 4/1–4/12
	CHEMISCHE PRODUKTE	SEITE 5/1–5/12
	ABSAUGTECHNIK	SEITE 6/1–6/12
	ERSATZTEILE	SEITE 7/1–7/12
	DRUCKLUFTTECHNIK	SEITE 8/1–8/14
	HANDWERKZEUGE	SEITE 9/1–9/90
	HANDWERKZEUGE HOLZ	SEITE 10/1–10/22
	MESSTECHNIK	SEITE 11/1–11/32

1 Schleifmittel

2 Maschinenwerkzeuge

3 Verbindungstechnik

4 Kleben & Leimen

5 Chemische Produkte

6 Absaugtechnik

7 Ersatzteile

8 Drucklufttechnik

9 Handwerkzeuge

10 Handwerkzeuge Holz

11 Messtechnik



IMPRESSUM

Ausgabe 2021/2022

Herausgeber

GEWEMA AG
Carl-Zeiss-Ring 4
85737 Ismaning

**Gesamtleitung
(Verantwortlich i. S. d. PresseR):**

Peter Eibl

**Redaktion, Gestaltung
und Produktion:**

E/D/E Marketing

im März 2021

BEDINGUNGEN

1. Diese Publikation hat eine Laufzeit vom 01.03.2021 bis zum 28.02.2023. Nach dem Ablaufdatum verlieren insbesondere auch alle genannten Preise ihre Gültigkeit, gleiches gilt bei Erscheinen eines Nachfolgekataloges.
2. Diese Publikation dient ausschließlich der gewerblichen Verwendung.
3. Alle genannten Preise sind freibleibend und verstehen sich jeweils zuzüglich der gesetzlichen Mehrwertsteuer. Wir müssen uns bei Veränderungen am Markt vorbehalten, die am Tage der Lieferung gültigen Preise zu berechnen.
4. Sofern nicht anders angegeben, gilt der in der Publikation genannte Preis jeweils für ein Warenstück. Sofern Verpackungseinheiten (VE) angegeben sind, kann die Ware nur in kompletten VE abgegeben werden. Bei größeren Abnahmemengen ist im Zweifel ein spezielles Angebot anzufordern.
5. Diese Publikation ist urheberrechtlich geschützt. Jegliche Art der Vervielfältigung, auch auszugsweise, ist nur mit ausdrücklicher Genehmigung des Urhebers gestattet.
6. In der Publikation verwandte Bilder können von der Originalware abweichen. Für evtl. Druckfehler, Produktänderungen durch technische Weiterentwicklungen und Modellwechsel kann keine Haftung übernommen werden. Ebenso können aus drucktechnischen Gründen die Farben in der Publikation vom Originalfarbton der Produkte abweichen.
7. Im Übrigen liegen allen Auftragsabwicklungen und Lieferungen unsere Verkaufs-/Lieferungs- und Zahlungsbedingungen zugrunde.

SCHLEIFMITTEL



BREITBÄNDER	SEITE 1/12
HANDSCHLEIFBÄNDER	SEITE 1/14
KANTENBÄNDER	SEITE 1/11
KLETTSTREIFEN	SEITE 1/7
LANGBÄNDER	SEITE 1/11
NETZSCHEIBEN	SEITE 1/6
SCHLEIFPADS	SEITE 1/4
SCHLEIFPAPIER	SEITE 1/2
SCHLEIFROLLEN	SEITE 1/3
STÜTZTELLER	SEITE 1/9

Schleifpapier – Klettstreifen VC 152

Aufbau

- Schleifkorn: Korund
- Bindung: Kunstharz, rosa
- Unterlage: D-/C-Papier
- Streuung: offen

Vorteile

- Hohe Abtragsraten durch schnittfreudiges Korund-Schleifkorn und offene Streuung
- Geringes Zusetzverhalten
- Sehr gute Oberflächenqualität
- Flexible, anpassungsfähige Papierunterlage

Korn	Breite x Länge mm	VE Stück	Bestell-Nr	Preis €/VE
40	230 x 280	25	4045191556642	12,46
80	230 x 280	50	4045191554471	17,18
100	230 x 280	50	4045191526386	15,62
120	230 x 280	50	4045191554488	15,62
150	230 x 280	100	4045191554495	31,25
180	230 x 280	100	4045191526393	31,25
220	230 x 280	100	4045191554501	31,25
240	230 x 280	100	4045191554518	31,25
280	230 x 280	100	4045191554525	31,25
320	230 x 280	100	4045191554532	31,25
400	230 x 280	100	4045191514765	31,25



Schleifgewebeblatt RB 346 J-flex

Aufbau

- Schleifkorn: Korund
- Bindung: Kunstharz, rot-braun
- Unterlage: J-flex-Gewebe
- Streuung: geschlossen

Vorteile

- Hochflexibles Baumwollgewebe
- Sehr gute Anpassungsfähigkeit an kleine Radien
- Gute Reißfähigkeit
- Feinschleifen von gedrehten Werkstücken

Korn	Breite x Länge mm	VE Stück	Bestell-Nr	Preis €/VE
40	230 x 280	25	4038595371041	26,36
50	230 x 280	25	4038595371058	24,62
60	230 x 280	25	4038595366351	23,08
80	230 x 280	50	4038595203823	43,08
100	230 x 280	50	4038595009425	41,16
120	230 x 280	50	4038595188984	41,16
150	230 x 280	50	4038595009432	41,16
180	230 x 280	50	4038595186300	41,16
220	230 x 280	50	4038595218858	41,16
240	230 x 280	50	4038595203281	41,16
280	230 x 280	50	4038595207647	41,16
320	230 x 280	50	4038595186423	41,16
360	230 x 280	50	4038595228550	41,16
400	230 x 280	50	4038595143136	41,16
600	230 x 280	50	4038595186430	41,16

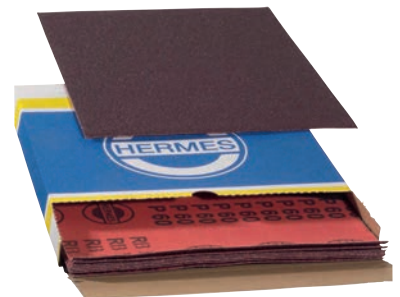

Schleifrolle VC 152

Aufbau

- Schleifkorn: Korund
- Bindung: Kunstharz, rosa
- Unterlage: D-/C-Papier
- Streuung: offen

Vorteile

- Hohe Abtragsraten durch schnittfreudiges Korund-Schleifkorn und offene Streuung
- Geringes Zusetzverhalten
- Sehr gute Oberflächenqualität
- Flexibles, reißfestes Papier
- Abschleifen alter Anstriche
- Feinschleifen von Füller

Korn	Breite x Länge mm	Bestell-Nr	Preis €/Rolle
40	115 x 50000	4045191556567	38,49
60	115 x 50000	4045191511825	30,76
80	115 x 50000	4045191550855	27,09
100	115 x 50000	4045191511832	24,79
120	115 x 50000	4045191510231	24,79
150	115 x 50000	4045191512839	24,79
180	115 x 50000	4045191510262	24,79
220	115 x 50000	4045191547572	24,79
240	115 x 50000	4045191536293	24,79
280	115 x 50000	4045191536385	24,79
320	115 x 50000	4045191536446	24,79
400	115 x 50000	4045191554372	24,79



Schleifgeweberolle RB 346 J-flex

Aufbau

- Schleifkorn: Korund
- Bindung: Kunstharz, rot-braun
- Unterlage: J-flex-Gewebe
- Streuung: geschlossen

Vorteile

- Gute Spanabnahme bereits bei wenig Schleifdruck
- Flexibles Baumwollgewebe mit sehr guter Anpassungsfähigkeit an kleine Radien
- Hohe Standzeit aufgrund fester Kunstharzbindung

Korn	Breite x Länge mm	Bestell-Nr	Preis €/Rolle
40	115 x 50000	4038595395399	67,67
60	115 x 50000	4038595402639	58,80
80	115 x 50000	4038595402646	54,84
100	115 x 50000	4080888811000	52,27
120	115 x 50000	4080888936888	52,27
150	115 x 50000	4038595106049	52,27
180	115 x 50000	4038595172075	52,27
220	115 x 50000	4038595344540	52,27
240	115 x 50000	4038595178237	52,27
320	115 x 50000	4038595344557	52,27

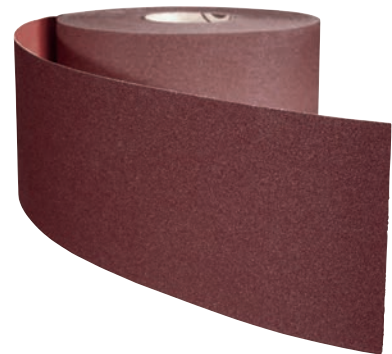

Schleifrolle VC 154 Longlife Foam

Aufbau

- Schleifkorn: Korund
- Bindung: Kunstharz-Prolub, rosa
- Unterlage: B-Papier
- Streuung: halboffen

Vorteile

- Für den Zwischen- und Endschliff
- Wirkstoffbeschichtung verhindert frühzeitiges Zusetzen mit Schleifstaub
- Sehr gute Anpassungsfähigkeit an Konturen
- Griffiger Schaumstoff auf der Rückseite

Korn	Breite mm	Länge m	Bestell-Nr	Preis €/Rolle
150	115	25	4050806989289	27,29
180	115	25	4050806643518	27,29
240	115	25	4050806643525	27,29
320	115	25	4050806643549	27,29
400	115	25	4050806643556	27,29
500	115	25	4050806643563	27,29
600	115	25	4050806191385	27,29
800	115	25	4050806191392	27,29



Schleifpad 7983 siasponge flex

Aufbau

- Schleifkorn: Korund
- Bindung: Elastisches Bindemittel
- Unterlage: PU-Schaum (weich)
- Streuung: mechanisch

Vorteile

- Farbcodierung für eine einfache Zuordnung
- Kein Durchschleifen dank druckausgleichendem Schaumstoff
- Höchste Anpassungsfähigkeit an Konturen, Rundungen und Profile
- Geringes Zusetzen
- Gleichbleibende Leistung über die gesamte Produktlebensdauer
- Nass und trocken einsetzbar

Anwendung

- Anschleifen von Holz, Metall oder Kunststoff vor dem Farbauftrag
- Feinschleifen von Füller
- Bearbeiten von profilierten und runden Werkstücken
- Anschleifen von Oberflächen ohne Formveränderung

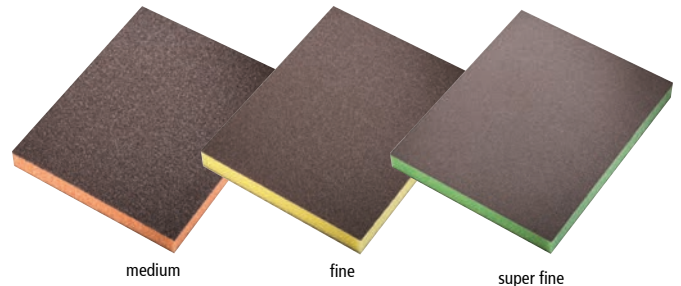

Typ	Korn	Abmessung mm	VE Stück	Bestell-Nr	Preis €/VE
medium	60	120 x 98 x 13	250	5060126290919	88,87
fine	100	120 x 98 x 13	250	5060126290926	88,87
super fine	180-220	120 x 98 x 13	250	5060126290865	88,87
ultra fine	280	120 x 98 x 13	250	5060126290902	88,87

Schleifblock 7990 siasponge block hart

Aufbau

- Schleifkorn: Korund
- Bindung: Elastisches Bindemittel
- Unterlage: PU-Schaum (hart)
- Streuung: mechanisch

Vorteile

- Farbcodierung für eine einfache Zuordnung
- Geringes Zusetzen
- Nass und trocken einsetzbar
- Vierseitig beschichtet, ideal für Anwendungen in Fälzen und auf Flächen

Anwendung

- Anschleifen von Holz, Kunststoff oder Metall vor dem Farbauftrag
- Feinschleifen von Füllern
- Zwischenschleifen von Lacken und Farben
- Schleifen in Falzen und an leichten Rundungen

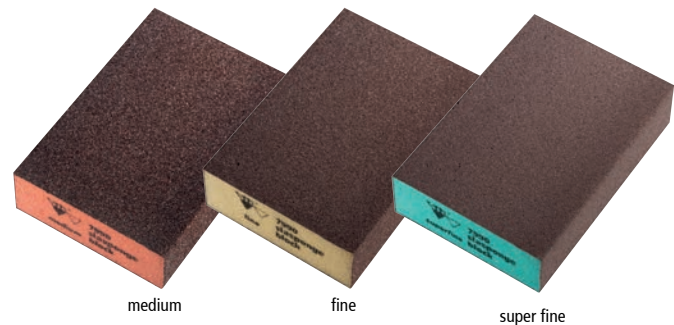

Typ	Korn	Abmessung mm	VE Stück	Bestell-Nr	Preis €/VE
medium	60	69 x 98 x 26	250	5060126291480	138,63
fine	80	69 x 98 x 26	250	5060126291428	138,63
super fine	180	69 x 98 x 26	250	5060126291541	138,63

Schleifblock 7990 siasponge block Standard

Aufbau

- Schleifkorn: Korund
- Bindung: Elastisches Bindemittel
- Unterlage: PU-Schaum (hart)
- Streuung: mechanisch

Vorteile

- Farbcodierung für eine einfache Zuordnung
- Geringes Zusetzen
- Nass und trocken einsetzbar
- Vierseitig beschichtet, ideal für Anwendungen in Fälzen und auf Flächen

Anwendung

- Anschleifen von Holz, Kunststoff oder Metall vor dem Farbauftrag
- Feinschleifen von Füllern
- Zwischenschleifen von Lacken und Farben
- Schleifen in Falzen und an leichten Rundungen

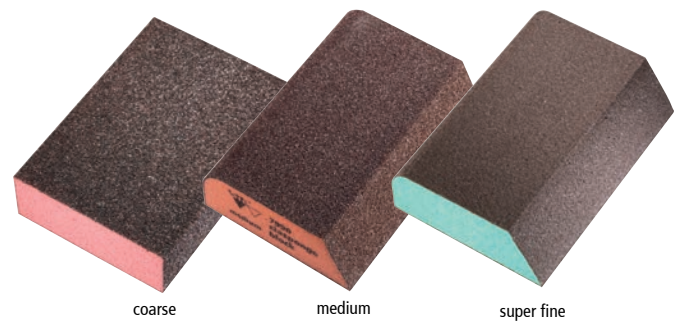

Typ	Korn	Abmessung mm	VE Stück	Bestell-Nr	Preis €/VE
coarse	36	98 x 69 x 26	250	5060126291497	92,40
medium	60	98 x 69 x 26	250	5060126291459	92,40
fine	100	98 x 69 x 26	250	5060126291435	92,40
super fine	180	98 x 69 x 26	250	5060126291442	92,40

Haftnetscheibe 7500 sianet CER

Vorteile

- Ganzflächige Staubabsaugung
- Keine Bindung an Lochsysteme
- Hohe Abtragsleistung ohne Zusetzen
- Hohe Einreissfestigkeit, dank stabiler Netzunterlage
- Hochleistungsprodukt mit keramischem Korund
- Kletthaftend

Anwendungen

Abschleifen von Beschichtungen und Verunreinigungen, Anschleifen von Grundierungen, Feinschleifen von Massivholz, Furnieren, Mineralwerkstoffen, Grundierfolie, Gips- und Gipsfaserplatten, Zwischenschleifen von Lacken

Korn	Ø mm	VE Stück	Bestell-Nr	Preis €/VE
80	125	50	7611123291447	34,23
100	125	50	7611123291461	30,07
120	125	50	7611123291485	30,07
150	125	50	7611123291508	30,07
180	125	50	7611123291522	30,07
240	125	50	7611123291560	30,07
320	125	50	7611123291584	30,07
80	150	50	7611123291263	39,67
100	150	50	7611123291287	34,23
120	150	50	7611123291300	34,23
150	150	50	7611123291324	34,23
180	150	50	7611123291348	34,23
240	150	50	7611123291386	34,23
320	150	50	7611123291409	34,23
80	225	25	7611123292642	39,35
100	225	25	7611123292666	35,19
120	225	25	7611123292680	35,19
180	225	25	7611123292727	35,19
220	225	25	7611123292741	35,19

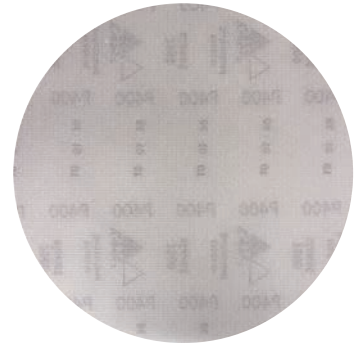

Schleifrolle 7500 Sia Keramik

Vorteile

- Ganzflächige Staubabsaugung
- Keine Bindung an Lochsysteme
- Hohe Abtragsleistung ohne Zusetzen
- Hohe Einreissfestigkeit, dank stabiler Netzunterlage
- Hochleistungsprodukt mit keramischem Korund
- Kletthaftend

Anwendungen

Abschleifen von Beschichtungen und Verunreinigungen, Anschleifen von Grundierungen, Feinschleifen von Massivholz, Furnieren, Mineralwerkstoffen, Grundierfolie, Gips- und Gipsfaserplatten, Zwischenschleifen von Lacken

Korn	Breite mm	Länge m	Bestell-Nr	Preis €/Rolle
80	70	10	7611123309876	32,53
120	70	10	7611123309913	31,08
240	70	10	7611123309999	31,08
320	70	10	7611123310018	31,08
100	115	10	7611123292963	44,85
120	115	10	7611123292987	44,85
180	115	10	7611123293021	44,85
240	115	10	7611123293069	44,85
320	115	10	7611123293083	44,85



Schleifpapier-Klettstreifen 7900 Sia Alox

Aufbau

- Schleifkorn: Blaubrand/Edelkorund
- Bindung: Vollkunstharz
- Unterlage: Gewirke
- Streuung: elektrostatisch

Vorteile

- Ganzflächige Staubabsaugung
- Hohe Abtragsleistung ohne Zusetzen
- Höchst effizient und produktiv
- Hohe Einreissfestigkeit, dank stabiler Netzunterlage
- Ideal für schmierende, öl- und harzhaltige Hölzer



Korn	Breite mm	Länge mm	VE Stück	Bestell-Nr	Preis €/VE
80	70	125	50	7611123288980	19,19
100	70	125	50	7611123289000	14,68
120	70	125	50	7611123289024	14,68
180	70	125	50	7611123289062	14,68
240	70	125	50	7611123289109	14,68
320	70	125	50	7611123289123	14,68
80	81	133	50	7611123291621	21,43
100	81	133	50	7611123291645	18,55
120	81	133	50	7611123291669	18,55
180	81	133	50	7611123291706	18,55
240	81	133	50	7611123291744	18,55
320	81	133	50	7611123291768	18,55
80	115	230	50	7611123292062	47,35
100	115	230	50	7611123292086	42,55
120	115	230	50	7611123292109	42,55
180	115	230	50	7611123292147	42,55
240	115	230	50	7611123292185	42,55
320	115	230	50	7611123292208	42,55

Schleifscheibe VC 151 LL

Aufbau

- Schleifkorn: Korund
- Bindung: Kunstharz, weiß
- Unterlage: C-Papier, velours-kletthaftend
- Streuung: offen

Vorteile

- Hohe Aggressivität
- Sehr offene Streuung verhindert frühzeitiges Zusetzen mit Schleifstaub
- Gute Flexibilität bei gleichzeitig hoher Einreißfestigkeit
- Universeller Einsatz von Hermes MULTIHOLE-Streifen auf allen Handblöcken und Schwingschleifern mit Staubabsaugung



Korn	Ø mm	VE Stück	Bestell-Nr	Preis €/VE
60	150	50	4050806499627	18,50
80	150	50	4047915154769	17,70
100	150	100	4047915181642	34,42
120	150	100	4047915128227	34,42
150	150	100	4047915133597	34,42
180	150	100	4047915128234	34,42
220	150	100	4047915157135	34,42
240	150	100	4047915130138	34,42

Schleifstreifen VC 152

Aufbau

- Schleifkorn: Korund
- Bindung: Kunstharz, rosa
- Unterlage: D-/C-Papier, velours-kletthaftend
- Streuung: offen

Vorteile

- Hohe Abtragsraten durch schnittfreudiges Korund-Schleifkorn und offene Streuung
- Geringes Zusetzverhalten
- Sehr gute Oberflächenqualität
- Flexible, anpassungsfähige Papierunterlage

Korn	Breite x Länge mm	Lochung	VE Stück	Bestell-Nr	Preis €/VE
40	80 x 133	8-Loch	50	4045191556031	9,43
60	80 x 133	8-Loch	50	4045191556048	8,60
80	80 x 133	8-Loch	50	4045191556055	8,21
100	80 x 133	8-Loch	50	4045191556062	7,96
120	80 x 133	8-Loch	50	4045191556079	7,96
150	80 x 133	8-Loch	50	4045191556086	7,96
180	80 x 133	8-Loch	50	4045191556093	7,96
220	80 x 133	8-Loch	50	4045191555560	7,96
240	80 x 133	8-Loch	50	4045191555577	7,96
320	80 x 133	8-Loch	50	4045191555607	7,96



Schleifdreieck VC 153

Aufbau

- Schleifkorn: Korund
- Bindung: Kunstharz, rot-braun
- Unterlage: E-Papier, velours-kletthaftend
- Streuung: geschlossen

Vorteile

- Scharfes Korund-Schleifkorn
- Schleifen mit wenig Druck möglich
- Festes Papier mit guter Kantenstabilität

Korn	Breite x Länge mm	Lochung	VE Stück	Bestell-Nr	Preis €/VE
40	88 x 93	7-Loch	50	4047915007287	13,26
60	88 x 93	7-Loch	50	4047915007294	11,83
80	88 x 93	7-Loch	50	4047915007706	11,17
100	88 x 93	7-Loch	50	4047915007713	10,76
120	88 x 93	7-Loch	50	4047915007720	10,76
150	88 x 93	7-Loch	50	4047915781675	10,76
180	88 x 93	7-Loch	50	4047915007737	10,76
220	88 x 93	7-Loch	50	4047915906849	10,76



Schleifdreieck VC 152

Aufbau

- Schleifkorn: Korund
- Bindung: Kunstharz, rosa
- Unterlage: D-/C-Papier, velours-kletthaftend
- Streuung: offen

Vorteile

- Hohe Abtragsraten durch schnittfreudiges Korund-Schleifkorn und offene Streuung
- Geringes Zusetzverhalten
- Sehr gute Oberflächenqualität
- Flexible, anpassungsfähige Papierunterlage

Korn	Breite x Länge mm	Lochung	VE Stück	Bestell-Nr	Preis €/VE
40	99 x 147	7-Loch	50	4045191671567	17,22
60	99 x 147	7-Loch	50	4045191550893	15,52
80	99 x 147	7-Loch	50	4045191550862	14,74
100	99 x 147	7-Loch	50	4045191550879	14,24
120	99 x 147	7-Loch	50	4045191550886	14,24
150	99 x 147	7-Loch	50	4045191550909	14,24
180	99 x 147	7-Loch	50	4045191556628	14,24
220	99 x 147	7-Loch	50	4045191555898	14,24
240	99 x 147	7-Loch	50	4045191556635	14,24
320	99 x 147	7-Loch	50	4045191555911	14,24



Stützteller MULTIHOLE

- Für optimale Staubabsaugung beim Einsatz von MULTIHOLE-Blattscheiben Ø 125/150 mm
- Schräge Kante, geschäumt aus Polyurethan

Ø mm	Bestell-Nr	Preis €
123	4055593442627	36,95
147	4055593226616	40,88

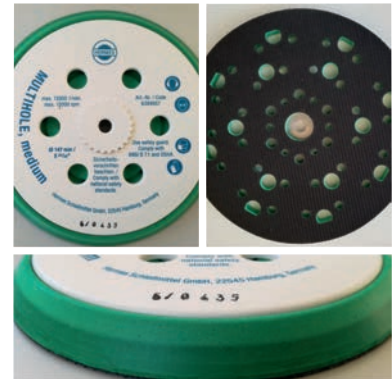

Multiflow Pad für Klettstützteller

- Patentiertes Universalpad zum Einsatz von MULTIHOLE-Scheiben auf anderen Klettstütztellersystemen
- Gleichmäßige, vollflächige Verteilung der Absaugleistung

Ø mm	Bestell-Nr	Preis €
123	4055593209459	9,86
147	4055593048041	10,57

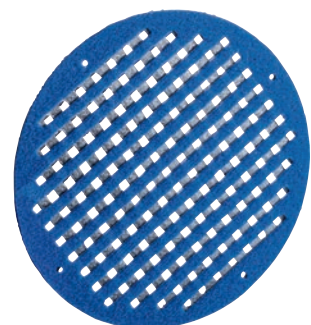

Klett-Handschleifer Palm Sander

- Für Blattscheiben-Ø 150 mm

Ø mm	Bestell-Nr	Preis €
150	4045191626017	10,05



Handpad-Klett

- Für Blattscheiben-Ø 150 mm

Ø mm	Bestell-Nr	Preis €
150	4038595579546	5,97



Schleifscheibe VC 152 VEL

Aufbau

- Schleifkorn: Korund
- Bindung: Kunstharz
- Unterlage: D-/C-Papier, velours-kletthaftend
- Streuung: offen

Vorteile

- Geringes Zusetzverhalten
- Sehr gute Oberflächenqualität der Werkstoffe
- Flexible, anpassungsfähige Papierunterlage

Korn	Ø mm	Lochung	VE Stück	Bestell-Nr	Preis €/VE
40	150	17-Loch	50	4050806019634	14,87
60	150	17-Loch	50	4050806019641	13,12
80	150	17-Loch	50	4050806175057	12,29
100	150	17-Loch	100	4050806509500	23,54
120	150	17-Loch	100	4050806135785	23,54
150	150	17-Loch	100	4050806174968	23,54
180	150	17-Loch	100	4050806174951	23,54
220	150	17-Loch	100	4050806598894	23,54
240	150	17-Loch	100	4050806153369	23,54
320	150	17-Loch	100	4050806509524	23,54
400	150	17-Loch	100	4050806509531	23,54
500	150	17-Loch	100	4050806019856	27,12



Kantenbänder BW 110

Aufbau

- Schleifkorn: Korund
- Bindung: Kunstharz, antistatisch, rotbraun
- Unterlage: E-Papier
- Streuung: halboffen
- Lieferbarer Kornbereich: P24 bis P400

Vorteile

- Halboffene Streuung vermindert die Gefahr des Zusetzens
- Wirtschaftliches Schleifen von allen Holzarten

Korn	Breite x Länge mm	VE Stück	Bestell-Nr	Preis €/VE
80	150 x 2250	10	4045191553511	32,58
100	150 x 2250	10	4045191553528	30,78
120	150 x 2250	10	4045191494418	30,78
150	150 x 2250	20	4045191729947	61,56
80	150 x 2280	10	4045191468501	32,82
120	150 x 2280	10	4045191557007	30,96
150	150 x 2280	10	4045191553542	30,96
80	150 x 2600	10	4045191553764	35,46
120	150 x 2600	10	4045191553788	33,36
150	150 x 2600	10	4045191553795	33,36
80	200 x 2600	10	4045191625157	66,90
120	200 x 2600	10	4045191840994	63,00
150	200 x 2600	20	4047915860097	63,00



Langbänder BW 110

Aufbau

- Schleifkorn: Korund
- Bindung: Kunstharz, antistatisch, rotbraun
- Unterlage: E-Papier
- Streuung: halboffen
- Lieferbarer Kornbereich: P24 bis P400

Vorteile

- Halboffene Streuung vermindert die Gefahr des Zusetzens
- Gute Spanabnahme bereits bei geringem Schleifdruck
- Sehr gute Oberflächenqualität, speziell bei hochwertigen Laubhölzern
- Beste Ergebnisse bei handgeführten Schleifschuhen durch flexibles E-Papier
- Staubfreies Arbeiten durch antistatischen Produktaufbau

Korn	Breite x Länge mm	VE Stück	Bestell-Nr	Preis €/VE
80	150 x 6800	10	4045191485782	88,26
120	150 x 6800	10	4045191485805	81,76
150	150 x 6800	10	4045191492933	81,76
120	150 x 7200	20	4045191526379	170,69



Breitbänder BW 110

Aufbau

- Schleifkorn: Korund
- Bindung: Kunstharz, antistatisch, rotbraun
- Unterlage: E-Papier
- Streuung: halboffen
- Kornbereich: P24, P36–P320, P400



Vorteile

- Halboffene Streuung vermindert die Gefahr des Zusetzens
- Gute Spanabnahme bereits bei geringem Schleifdruck
- Sehr gute Oberflächenqualität, speziell bei hochwertigen Laubhölzern
- Staubfreies Arbeiten durch antistatischen Produktaufbau



Korn	Breite x Länge mm	VE Stück	Bestell-Nr	Preis €/VE
60	1100 x 1900	5	4045191478296	84,45
80	1100 x 1900	10	4045191478302	157,47
100	1100 x 1900	10	4045191478319	150,30
120	1100 x 1900	10	4045191370514	150,30
150	1100 x 1900	10	4045191370521	150,30
180	1100 x 1900	10	4045191370538	150,30
60	1120 x 1900	5	4045191480848	86,39
80	1120 x 1900	10	4045191468518	160,83
100	1120 x 1900	10	4045191480831	153,37
120	1120 x 1900	10	4045191460413	153,37
150	1120 x 1900	10	4045191468525	153,37
180	1120 x 1900	10	4045191480855	153,37
60	1120 x 2150	5	4045191554037	92,33
80	1120 x 2150	10	4045191485621	171,14
100	1120 x 2150	10	4045191485638	162,62
120	1120 x 2150	10	4045191492957	162,62
150	1120 x 2150	10	4045191554044	162,62
180	1120 x 2150	10	4045191554051	162,62
60	1350 x 2620	5	4045191474441	107,41
80	1350 x 2620	10	4045191467252	203,17
100	1350 x 2620	10	4045191466576	195,85
120	1350 x 2620	10	4045191319964	195,85
150	1350 x 2620	10	4045191466378	195,85
180	1350 x 2620	10	4045191319971	195,85
220	1350 x 2620	10	4045191467030	195,85
240	1350 x 2620	10	4047915239930	195,85
60	1380 x 2150	5	4045191502861	99,75
80	1380 x 2150	10	4045191502472	189,88
100	1380 x 2150	10	4045191502496	183,83
120	1380 x 2150	10	4045191534817	183,83
150	1380 x 2150	10	4045191539898	183,83
180	1380 x 2150	10	4045191539904	183,83
100	1380 x 3250	10	4045191589121	283,66

Breitbänder BW 114

Aufbau

- Schleifkorn: Korund
- Bindung: Kunstharz, antistatisch
- Unterlage: F-Papier
- Streuung: offen
- Kornbereich: P 40 – P 800

Vorteile

- Offene Streuung vermindert die Gefahr des Zusetzens
- Hohe Standzeiten insbesondere auf Weichhölzern
- Stabile, reißfeste F-Papierunterlage ermöglicht den Einsatz auch unter hohem Schleifdruck

Korn	Breite x Länge mm	VE Stück	Bestell-Nr	Preis €/VE
60	1100 x 1900	5	4015238122970	99,98
80	1100 x 1900	10	4015238014558	186,44
100	1100 x 1900	10	4015238014565	177,93
120	1100 x 1900	10	4015238023222	177,93
150	1100 x 1900	10	4015238074149	177,93
40	1350 x 2620	5	4015238332256	144,59
60	1350 x 2620	5	4015238023468	129,58
80	1350 x 2620	10	4015238010321	245,06
100	1350 x 2620	10	4015238023475	236,25
120	1350 x 2620	10	4015238010376	236,25
150	1350 x 2620	10	4015238022690	236,25
180	1350 x 2620	10	4015238073715	236,25



Schleifband für Bandfeile RB 377 YX

Aufbau

- Schleifkorn: Korund
- Bindung: Kunstharz
- Unterlage: YX-Gewebe
- Streuung: geschlossen

Vorteile

- Hohe Abtragsleistung im Grobkornbereich durch neuartige Korund-Kornmischung
- Gleichmäßige Oberflächenqualität im Feinkornbereich
- Gute Laufeigenschaften der Schleifbänder durch einen Mischgewebeträger
- Universeller Einsatz im Trocken- oder Nassschliff

Korn	Breite x Länge mm	VE Stück	Bestell-Nr	Preis €/VE
40	10 x 330	50	4045191747330	25,56
60	10 x 330	50	4045191620374	25,20
80	10 x 330	50	4045191620589	25,04



Handschleifbänder HSB

Aufbau

- Schleifkorn: Korund
- Bindung: Kunstharz, rotbraun
- Unterlage: X-Gewebe
- Streuung: geschlossen
- Lieferbarer Kornbereich: P24 bis P320

Vorteile

- Hohe Kornschärfe und hohe Abtragsleistung
- Sehr gute Kornhaftung durch Kunstharzbindung
- Festes X-Gewebe erhöht die Arbeitssicherheit beim Schleifen
- Universeller Einsatz auf allen Holzwerkstoffen

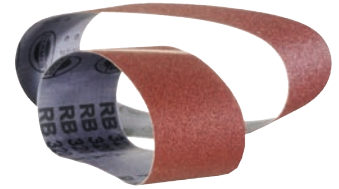

Korn	Breite x Länge mm	VE Stück	Bestell-Nr	Preis €/VE
60	75 x 457	10	4015238174177	10,55
80	75 x 457	10	4015238174139	10,24
100	75 x 457	10	4015238174115	10,05
120	75 x 457	10	4015238272088	10,05
60	75 x 480	10	4015238006409	10,74
80	75 x 480	10	4015238006416	10,42
40	75 x 533	10	4015238000322	12,06
60	75 x 533	10	4015238000339	11,29
80	75 x 533	10	4015238008335	10,93
100	75 x 533	10	4015238019867	10,70
120	75 x 533	10	4015238001596	10,70
150	75 x 533	10	4015238019881	10,70
40	100 x 560	10	4015238000346	14,87
60	100 x 560	10	4015238000476	13,80
80	100 x 560	10	4015238020375	13,30
100	100 x 560	10	4015238020412	12,98
120	100 x 560	10	4015238018907	12,98
150	100 x 560	10	4015238011885	12,98
180	100 x 560	10	4015238096943	12,98
60	100 x 610	10	4015238019942	14,42
80	100 x 610	10	4015238019966	13,87
100	100 x 610	10	4015238019997	13,53
120	100 x 610	10	4015238020009	13,53
240	100 x 610	10	4015238141629	12,98
40	100 x 620	10	4015238020030	15,73
60	100 x 620	10	4015238020054	14,54
80	100 x 620	10	4015238019713	13,98
100	100 x 620	10	4015238019706	13,64
120	100 x 620	10	4015238020078	13,64
60	105 x 620	10	4015238028067	15,90
80	105 x 620	10	4015238026513	15,28
100	105 x 620	10	4015238041257	14,90
120	105 x 620	10	4015238026544	14,90

MASCHINENWERKZEUGE



BANDSÄGEBLÄTTER	SEITE 2/37
FORSTNERBOHRER	SEITE 2/48
FRÄSER	SEITE 2/7
HAMMERBOHRER	SEITE 2/74
HOBELMESSER	SEITE 2/5
KREISSÄGEBLÄTTER	SEITE 2/16
LOCHSÄGEN	SEITE 2/51
MEISSEL	SEITE 2/76
NUTFRÄSER	SEITE 2/2
SÄBELSÄGEBLÄTTER	SEITE 2/64
SCHAFTFRÄSER	SEITE 2/27
SCHLANGENBOHRER	SEITE 2/41
SPIRALBOHRER	SEITE 2/39
STICHSÄGEBLÄTTER	SEITE 2/60
WERKZEUGE FÜR MULTIFUNKTIONSWERKZEUGE	SEITE 2/67

HW-Lamellen-Nutfräser

- Wechselzahn
- MAN/Handvorschub

Typ	Außen-Ø mm	Innen-Ø mm	Breite mm	Zähnezahl	Vorschneider	Bestell-Nr	Preis €
3116	100	22	4	2	4	4030289106120	72,09
3117	100	22	4	4	2	4030289152196	56,20
3020	100	22	4	4	4	4030289023564	135,61

GUHDO®



Z4+V4

P-System Nutfräser für Zeta / Zeta P2

- Zur Herstellung von Nuten für Lamello-Verbinder Clamex P in Lamello-Nutfräsmaschinen Modell Zeta

Material	Außen-Ø mm	Innen-Ø mm	Zähnezahl	Bestell-Nr	Preis €
HM	100	22	3	7640129663910	81,00
Diamant	100	22	3	7640129664092	145,17

Lamello



CNC-Werkzeuge für Lamello-Verbinder Clamex P

- Zur Herstellung von Nuten für Lamello-Verbinder Clamex P
- Die Aufnahme für den Verbinder wird mit moderner CNC-Technologie eingefräst

Typ	Bestell-Nr	Preis €
P-System-Nutfräser Z3, 4/6.6/DTK 48 mm, Innen-Ø 30 mm	7640129663965	185,22
P-System CNC Fräsdorn, DTK 48 mm Schaft Ø 20 x 50, L = 102 mm	7640129661596	159,84
P-System CNC Fräsdorn, DTK 48 mm Schaft Ø 25 x 60, L = 102 mm	7640129664085	164,16
P-System CNC Fräsdorn, DTK 48 mm Schaft Ø 16 x 50, L = 85 mm	7640129660933	164,16

Lamello



P-System-Nutfräser

HM-Nutfräser

- Hartmetall-bestückte Fräser zur Herstellung von 4 mm Standard-Nuten z.B. Lamellen Gr. 0; 10; 20 und weitere

Typ	passend für	Außen-Ø mm	Innen-Ø mm	Breite mm	Zähnezahl	Vorschneider	Bestell-Nr	Preis €
Z2+V4, 4NL, Nabe	Zeta, Top, Classic	100	22	4	2	4	7640108021502	72,72
Z3+V3, Wechselzahn, ohne Nabe mit Distanzscheibe	Classic	100	22	4	3	3	7640108021571	35,01

Lamello



HM-WPL-Verstellnuter 4050

- 2-teilig, verstellbar durch Zwischenringe
- Bestehend aus zweiteiligem Nutfräser mit Ringsatz
- Tragkörper aus Stahl
- MAN/Handvorschub

GUHDO

Außen-Ø	Nutbreite	Aufnahme-Ø	Zähnezahl	Vorschneider	Nuttiefe	Drehzahl	Bestell-Nr	Preis
mm	mm	mm			mm	min ⁻¹		€
160	4-7,5	30	8	4	40	5000-8900	4030289027418	381,36
160	8-15	30	4	4	40	5000-6900	4030289027449	325,49
160	12,5-24	30	4	4	40	5000-6900	4030289027470	349,20
180	4-7,5	30	8	4	50	4300-7500	4030289027425	402,80
180	8-15	30	4	4	50	4200-5500	4030289027432	373,32
180	12,5-24	30	4	4	50	4500-5000	4030289027463	400,39



2 Maschinenwerkzeuge

HM-WPL-Verstellnuter 4052

- 3-teilig, verstellbar durch Zwischenringe
- Bestehend aus zweiteiligem Nutfräser mit Zwischenfräser und Ringsatz
- Tragkörper aus Stahl
- MAN/Handvorschub

GUHDO

Außen-Ø	mm	150	150
Nutbreite	mm	4-15,5	8-30
Aufnahme-Ø	mm	30	30
Zähnezahl		4	4
Vorschneider		4	2
Zwischenringe		2	4
Nuttiefe	mm	45	45
Drehzahl	min ⁻¹	5500-8500	5000-8000
Bestell-Nr		4030289106434	4030289150475
Preis €		320,37	488,97



HM-WPL-Verstellnuter 4049

- 2-teilig, verstellbar durch Einstellbuchse mit Skala
- Tragkörper aus Stahl
- MAN/Handvorschub

GUHDO

Außen-Ø	Nutbreite	Aufnahme-Ø	Zähnezahl	Vorschneider	Nuttiefe	Drehzahl	Bestell-Nr	Preis
mm	mm	mm			mm	min ⁻¹		€
160	4-7,5	30	8	4	35	5000-8900	4030289027340	486,29
160	8-15	30	4	4	35	5000-6900	4030289027364	418,35
160	12,5-24	30	4	4	35	5000-6900	4030289027388	441,26
180	4-7,5	30	8	4	45	4500-6000	4030289027357	521,39
180	8-15	30	4	4	45	4500-5500	4030289027371	450,24
180	12,5-24	30	4	4	45	4500-5000	4030289027395	473,96



HW-WPL-Verstellnut-Schlitz-/Zapfenfräser 4053

- Zur Herstellung von Nuten und Schlitzern sowie zum Zapfenschneiden sehr gut geeignet
- Vorzugsweise für Massivholz und Plattenwerkstoffe
- Geeignet für Tischfräsen und Handvorschub
- 2-teilig, verstellbar durch Zwischenringe, inklusive Ringsatz
- Grundkörper aus Stahl

GUHDO

Außen-Ø	Nutbreite	Aufnahme-Ø	Zähnezahl	Nuttiefe	Drehzahl	Bestell-Nr	Preis
mm	mm	mm		mm	min ⁻¹		€
200	8,5-15	30	4	75	4000-5000	4030289150239	368,37
250	8,5-15	30	4	100	3000-4500	4030289150222	430,54



WPL-Falzmesserkopf Z2+V4 4030/4130/4131/4032

- Besonders geeignet zum Fälen von harten Werkstoffen und furnierten oder beschichteten Plattenwerkstoffen, für verleimte Vollhölzer und Exotenhölzer, für vergütete und verdichtete Hölzer aller Art und für alle Kunststoffe
- MAN/Handvorschub

4030 = Tragkörper aus Stahl.

4130 & 4131 = Tragkörper aus hochwertiger Leichtmetall-Legierung.

4032 = Tragkörper aus hochwertiger Leichtmetall-Legierung; mit **ziehendem Schnitt** für besonders saubere Schnittkanten.

GUHDO



Typ	Außen-Ø mm	Falzbreite mm	Aufnahme-Ø mm	Zähnezahl	Vorschneider	Drehzahl min ⁻¹	Bestell-Nr	Preis €
4030	125	50	30	2	4	6100–10000	4030289026428	108,67
4130	125	50	30	2	4	6100–10000	4030289031170	114,16
4131	90	40	30	2	4	8500–12000	4030289031187	101,97
4032	125	50	30	2	4	6100–10300	4030289026473	163,88
4032	125	60	30	2	4	6100–10000	4030289026480	260,36

HW-WPL-Schwenkmesserkopf Z2 4056

- Zum Fügen und zum Einstellen auf verschiedene Fasewinkel, für Steil- und Flachfasen sowie für Gehrungsarbeiten
- Einstellhilfe, um die Schwenkelemente durch eine innenliegende Rasterung um jeweils 7,5° in Stufen zu verstellen
- Dadurch sind gängige Fasewinkel wie 7,5°, 15°, 22,5°, 30° oder 45° ohne zeitraubende Feineinstellung möglich
- MAN/Handvorschub

GUHDO



Außen-Ø mm	Tragkörper	Fugenbreite mm	Aufnahme-Ø mm	verstellbar bis Grad	Drehzahl min ⁻¹	Bestell-Nr	Preis €
110	Stahl	40	30	45	7000–9000	4030289027630	322,14
120	Leichtmetall	40	30	45	6400–8500	4030289027647	248,97
130	Stahl	50	30	67	5000–8500	4030289027654	365,69
150	Stahl	50	30	90	5100–7400	4030289027661	378,95

HM-Wendeplatte

Schneidenanzahl	Abmessung mm	Bohrung	VE Stück	Bestell-Nr	Preis €/Stück
2	7,5 x 12 x 1,5	1	10	4317784869447	1,62
2	15 x 12 x 1,5	1	10	4317784869461	1,95
2	20 x 12 x 1,5	1	10	4317784869485	2,26
2	30 x 12 x 1,5	2	10	4317784869515	2,75
2	40 x 12 x 1,5	2	10	4317784869522	3,66
2	50 x 12 x 1,5	2	10	4317784869546	3,84
2	60 x 12 x 1,5	2	10	4317784869553	4,85
4	12 x 12 x 1,5	1	10	4317784869454	1,96
4	14 x 14 x 1,2	1	10	4317784869577	2,43
4	14 x 14 x 2	1	10	4317784869584	2,09

Weitere Abmessungen auf Anfrage.

forum
Professional Solutions

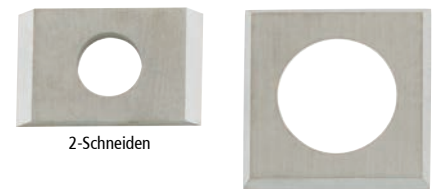

2-Schneiden

4-Schneiden

HM-Wendepatte für elektrische Handhobel

- Rückennut

Schneidenanzahl	Abmessung mm	VE Stück	Bestell-Nr	Preis €/Stück
2	75,5 x 5,5 x 1,1	10	4317784869416	3,19
2	80,5 x 5,9 x 1,2	10	4317784869430	3,08
2	82 x 5,5 x 1,1	10	4317784869423	3,04



Einweg-Wendehobelmesser

- Für Balkenhobel und Kervenfräsen
- Aus Spezialstahl

Länge mm	für Fabrikat	VE Stück	Bestell-Nr	Preis €/Stück
115	Mafell	12	4317784869621	3,24
248	Mafell	12	4317784869652	6,30
280	Mafell	12	4317784869669	5,76
300	Mafell	12	4317784869676	7,11
320	Mafell	12	4317784869683	7,74



Streifenhobelmesser HS

- Für die Bearbeitung von Weich- und Hartholz

Hinweis: Speziell für verleimte Hölzer geeignet.

Abmessung mm	VE Stück	Bestell-Nr	Preis €/Stück
260 x 18 x 3	2	4332163995975	19,53
260 x 20 x 3	2	4332163996002	11,63
320 x 18 x 3	2	4332163996019	20,30
410 x 35 x 3	2	4332163996460	21,47
510 x 35 x 3	2	4332163996477	27,71
520 x 35 x 3	2	4332163996484	27,22
530 x 35 x 3	2	4332163996491	26,62
630 x 35 x 3	2	4332163996507	32,74



Wendemesser TERSA

- Ausschließlich für TERSA-Fliehkraftspannwerkzeuge einsetzbar

HSS: Für die Bearbeitung von Hart- und Weichhölzern.

M+: Für die Bearbeitung von Hart- und Weichhölzern.

Maße: 10 x 2,3 mm.

Typ	Länge mm	VE Stück	Bestell-Nr	Preis €/Stück
HSS	310	2	4033564933107	8,50
HSS	410	2	4033564934104	11,70
HSS	510	2	4033564935101	13,50
HSS	520	2	4033564935200	13,90
HSS	630	2	4033564936306	17,70
HSS	640	2	4033564936405	16,50
M+	310	2	4033564943106	23,70
M+	410	2	4033564944103	29,10
M+	510	2	4033564440551	36,50
M+	520	2	4033564440575	36,90
M+	630	2	4033564440605	43,50
M+	640	2	4033564440612	44,60



Weitere Abmessungen auf Anfrage.

Systemhobelmesser TERSA

- Passend zum Spannsystem TERSA
- Präzise geschliffen
- Einsatzfertig



Maße: 10 x 2,3 mm.

Typ	Länge mm	VE Stück	Bestell-Nr	Preis €/Stück
HSS 18 %	310	2	4053569872775	9,40
HSS 18 %	410	2	4053569872782	11,70
HSS 18 %	510	2	4053569872799	14,90
HSS 18 %	520	2	4053569872805	15,20
HSS 18 %	630	2	4053569872812	18,00
HSS 18 %	640	2	4053569872829	18,70



Systemhobelmesser CENTROFIX

- Passend zum Spannsystem CENTROFIX
- Präzise geschliffen
- Einsatzfertig



Maße: 10 x 2,3 mm.

Typ	Länge mm	VE Stück	Bestell-Nr	Preis €/Stück
HSS 18 %	310	2	4053569872836	17,70
HSS 18 %	410	2	4053569872843	23,40
HSS 18 %	510	2	4053569872850	29,20
HSS 18 %	520	2	4053569872867	29,70
HSS 18 %	640	2	4053569872874	36,60

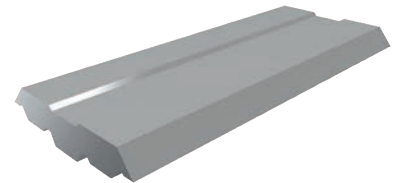

Wendemesser für Zerkleinerungsmaschinen

- Für klassische Einwellenzerkleinerer
- Zuverlässige Zerkleinerung aller Arten von Holzabfällen aus Hartholz, Plattenwerkstoffen oder verleimten Hölzern
- Vierfache Wendbarkeit für präzisen Schnitt
- Hohe Standzeit durch extratiefe Einsatzhärte von 1,5 mm
- Minimierte Bruchgefahr durch Verarbeitung von Hochleistungsstählen mit optimalen Zähigkeitseigenschaften



Passend für Gross (z. B. GAZ/GHZ), Reinbold, Votecs (EZ), Untha, Weima (Serie WL/WLH/ECO), u. a.

Typ	Abmessung mm	Bestell-Nr	Preis €
Schneidkrone konkav (Weima)	40 x 40 x 23	4330816269435	12,90
Schneidkrone konkav (Weima)	30 x 30 x 19	4330816269442	9,50
Schneidkrone flach	30 x 30 x 15	4330816269459	9,00
Rundmesser (Reinbold)	40 x 16	4330816270387	16,90
Befestigungsschraube für Schneidkrone	M12 x 45	4330816270394	2,20

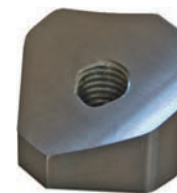

Schneidkrone konkav



Rundmesser

HM-Nutfräser

- 2 HM-bestückte Schneiden
- Rechtslauf
- Schaft-Ø 8 mm
- Zum Fräsen und Nuten
- Für Weichholz, Hartholz und beschichtete Plattenwerkstoffe

Ø mm	Nutzlänge mm	Gesamtlänge mm	Bestell-Nr	Preis €
6	16	48	4317784774895	12,48
8	20	51	4317784774888	13,59
10	20	51	4317784774901	14,76
12	20	51	4317784774871	15,28
14	20	51	4317784774864	15,73
16	20	51	4317784774857	16,84
18	20	51	4317784774840	18,46
20	20	51	4317784774833	20,09

fortis

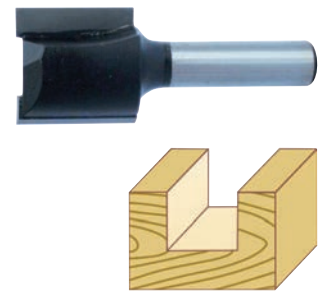

HM-Nutfräser, lang, mit Bohrschneide

- 2 HM-bestückte Schneiden
- HM-bestückte Bohrschneide zum Eintauchen in das Werkstück
- Rechtslauf
- Schaft-Ø 8 mm
- Zum Fräsen und Nuten
- Für Weichholz, Hartholz und beschichtete Plattenwerkstoffe

Ø mm	Nutzlänge mm	Gesamtlänge mm	Bestell-Nr	Preis €
6	25	70	4317784768320	12,22
8	25	70	4317784768313	12,81
10	25	70	4317784768306	14,04
12	25	70	4317784768290	21,19
16	25	70	4317784768283	23,14
18	25	70	4317784768276	18,92
20	25	70	4317784768269	20,93

fortis

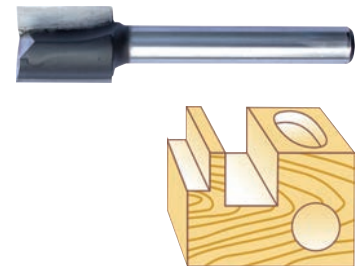

HM-Zinkenfräser

- 2 HM-bestückte Schneiden
- Rechtslauf
- Schaft-Ø 8 mm
- Zum Fräsen von Zinken
- Für Weichholz, Hartholz und beschichtete Plattenwerkstoffe

Ø mm	Winkel °	Nutzlänge mm	Gesamtlänge mm	Bestell-Nr	Preis €
12,7	14	12	45	4317784774826	13,59
14,3	14	13	48	4317784774819	15,28

fortis

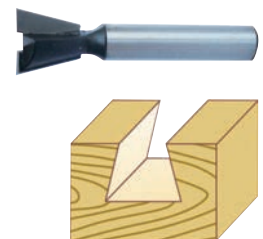

HM-V-Nutfräser

- 2 HM-bestückte Schneiden
- Rechtslauf
- Schaft-Ø 8 mm
- Zum Fräsen von V- und Ziernuten
- Für Weichholz, Hartholz und beschichtete Plattenwerkstoffe

Ø mm	Winkel °	Nutzlänge mm	Gesamtlänge mm	Bestell-Nr	Preis €
9,5	90	12,7	44,5	4317784774802	14,76
11	60	14	45	4317784774796	14,76
12,7	90	12,7	45	4317784774789	15,28
16	90	12,7	45	4317784774772	16,84

fortis

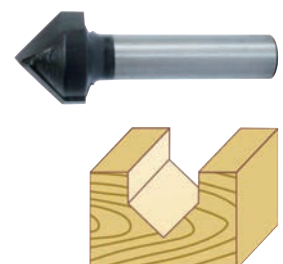

HM-Profilfräser

- 2 HM-bestückte Schneiden
- Mit Anlaufkugellager
- Rechtslauf
- Schaft-Ø 8 mm
- Zum Profilieren
- Für Weichholz, Hartholz und beschichtete Plattenwerkstoffe

Modell	Radius mm	Nutzlänge mm	Gesamtlänge mm	Bestell-Nr	Preis €
Profilfräser Ø 28,5 mm	3,2	12,7	54	4317784774765	29,51
Profilfräser Ø 35 mm	4,8	15,9	57	4317784774758	33,48
Anlaufkugellager 12,7 x 5 x 4,76 mm	-	-	-	4317784774307	4,36

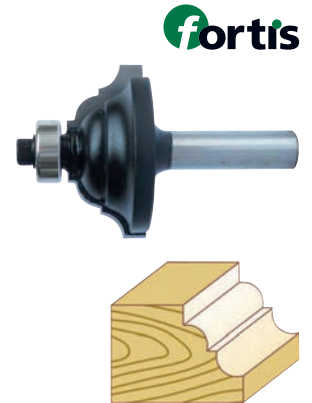

HM-Hohlkehlfräser

- 2 HM-bestückte Schneiden
- Rechtslauf
- Schaft-Ø 8 mm
- Zum Fräsen von Hohlkehlen
- Für Weichholz, Hartholz und beschichtete Plattenwerkstoffe

Ø mm	Radius mm	Nutzlänge mm	Gesamtlänge mm	Bestell-Nr	Preis €
6,3	3,2	9,5	40	4317784774741	16,25
9,5	4,8	9,5	40	4317784774734	17,68
12,7	6,3	9,5	40	4317784774727	19,05
16	8	12,7	45	4317784774710	24,05
19	9,5	12,7	46	4317784774703	26,85

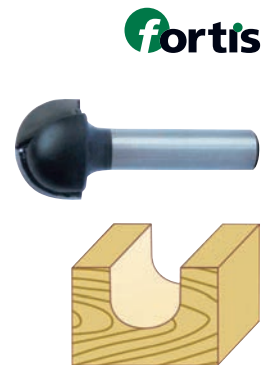

HM-Bündigfräser

- 2 HM-bestückte Schneiden
- Mit Anlaufkugellager
- Rechtslauf
- Schaft-Ø 8 mm
- Zum Bündigfräsen
- Für Weichholz, Hartholz und beschichtete Plattenwerkstoffe

Modell	Nutzlänge mm	Gesamtlänge mm	Bestell-Nr	Preis €
Bündigfräser Ø 12,7 mm	13	57	4317784774697	14,17
Anlaufkugellager 12,7 x 4,76 x 5 mm	-	-	4317784774307	4,36
Bündigfräser Ø 16 mm	25,4	70	4317784774680	17,10
Anlaufkugellager 16 x 5 x 5 mm	-	-	4317784774291	5,20

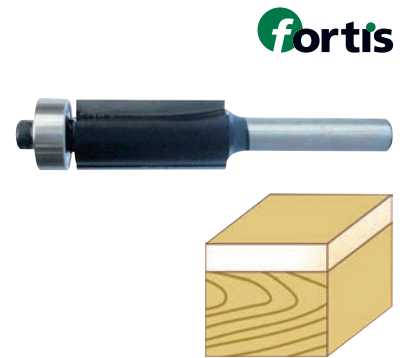

HM-Falzfräser

- 2 HM-bestückte Schneiden
- Mit Anlaufkugellager
- Rechtslauf
- Schaft-Ø 8 mm
- Zum Fälzen
- Für Weichholz, Hartholz und beschichtete Plattenwerkstoffe

Modell	Falztiefe mm	Nutzlänge mm	Gesamtlänge mm	Bestell-Nr	Preis €
Falzfräser Ø 22,2 mm	6,3	12,7	54	4317784774673	25,16
Falzfräser Ø 28,5 mm	9,5	12,7	54	4317784774666	27,11
Falzfräser Ø 35 mm	12,7	12,7	54	4317784774659	31,53
Anlaufkugellager 9,52 x 4 x 3,17 mm	-	-	-	4317784774314	4,36

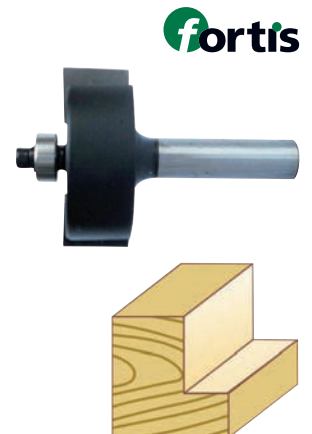

HM-Abrundfräser

- 2 HM-bestückte Schneiden
- Mit Anlaufkugellager
- Rechtslauf
- Schaft-Ø 8 mm
- Zum Abrunden von Kanten
- Für Weichholz, Hartholz und beschichtete Plattenwerkstoffe

Modell	Radius mm	Nutzlänge mm	Gesamtlänge mm	Bestell-Nr	Preis €
Abrundfräser Ø 18,7 mm	3,2	10,5	52	4317784774642	23,01
Abrundfräser Ø 20,7 mm	4	11,5	53	4317784774635	24,05
Abrundfräser Ø 22,7 mm	4,8	12,5	54	4317784774628	25,35
Abrundfräser Ø 24,7 mm	6,3	13,5	55	4317784774611	25,94
Abrundfräser Ø 28,7 mm	7,9	15,5	57	4317784774604	28,99
Abrundfräser Ø 32,7 mm	9,5	17,5	59	4317784774598	30,68
Anlaufkugellager 12,7 x 5 x 4,76 mm	-	-	-	4317784774307	4,36

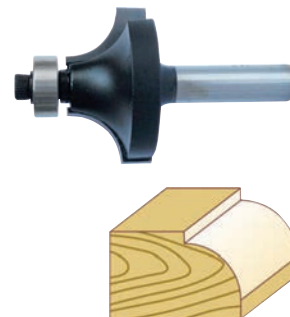

2 Maschinenwerkzeuge

HM-Viertelstabfräser

- 2 HM-bestückte Schneiden
- Mit Anlaufkugellager
- Rechtslauf
- Schaft-Ø 8 mm
- Zum Fräsen
- Für Weichholz, Hartholz und beschichtete Plattenwerkstoffe

Modell	Radius mm	Nutzlänge mm	Gesamtlänge mm	Bestell-Nr	Preis €
Viertelstabfräser Ø 18,7 mm	3,2	10,5	52	4317784774581	23,01
Viertelstabfräser Ø 20,7 mm	4	11,5	53	4317784774574	24,05
Viertelstabfräser Ø 22,7 mm	4,8	12,5	54	4317784774567	25,35
Viertelstabfräser Ø 24,7 mm	6,3	13,5	55	4317784774550	25,94
Viertelstabfräser Ø 28,7 mm	7,9	15,5	57	4317784774543	28,99
Viertelstabfräser Ø 32,7 mm	9,5	17,5	59	4317784774536	30,68
Anlaufkugellager 9,52 x 4,76 x 3,2 mm	-	-	-	4317784774321	5,20



HM-Hohlkehlfäser

- 2 HM-bestückte Schneiden
- Mit Anlaufkugellager
- Rechtslauf
- Schaft-Ø 8 mm
- Zum Fräsen von Hohlkehlen
- Für Weichholz, Hartholz und beschichtete Plattenwerkstoffe

Modell	Radius mm	Nutzlänge mm	Gesamtlänge mm	Bestell-Nr	Preis €
Hohlkehlfäser Ø 22 mm	6,3	13	54	4317784774529	23,14
Hohlkehlfäser Ø 28,5 mm	9,5	14	56	4317784774512	25,16
Hohlkehlfäser Ø 35 mm	12,7	16	59	4317784774505	27,82
Anlaufkugellager 9,52 x 4 x 3,17 mm	-	-	-	4317784774314	4,36

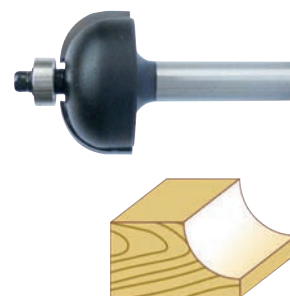

HM-Fasefräser

- 2 HM-bestückte Schneiden
- Mit Anlaufkugellager
- Rechtslauf
- Schaft-Ø 8 mm
- Zum Anfasen
- Für Weichholz, Hartholz und beschichtete Plattenwerkstoffe

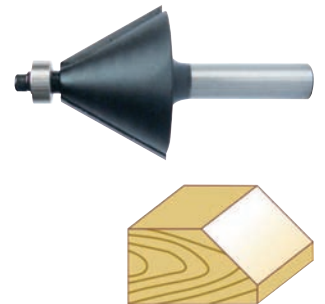

Modell	Winkel °	Nutzlänge mm	Gesamtlänge mm	Bestell-Nr	Preis €
Fasefräser Ø 32 mm	45	15	56	4317784774499	24,77
Fasefräser Ø 35 mm	30	22	54	4317784774482	26,46
Anlaufkugellager 9,52 x 4 x 3,17 mm	-	-	-	4317784774314	4,36

HM-Schaftfräser-Satz

- HM-bestückte Schneiden
- Schaft-Ø 8 mm
- Für Weichholz, Hartholz und beschichtete Plattenwerkstoffe



Lieferung: Im Systainer T-LOC MINI I.

Inhalt:

- 3 Nutfräser Ø 6; 12; 16 mm
- 1 Grat- und Zinkenfräser Ø 12,7 mm 14°
- 1 V-Nutfräser Ø 12,7 mm 90°
- 1 Hohlkehlfräser Ø 12,7 mm R 6,35 mm
- 1 Bündigfräser Ø 12,7 mm
- 1 Fasefräser Ø 25,4 mm 45°
- 1 Hohlkehlfräser Ø 28,6 mm R 8 mm
- 1 Falzfräser Ø 25,4 mm
- 1 Abrundfräser Ø 20,7 mm R 4 mm
- 1 Abrundfräser Ø 24,7 mm R 6,3 mm
- 1 Anlaufkugellager Ø 9,5 mm
- 1 Anlaufkugellager Ø 12,7 mm
- 1 Innensechskant-Schlüssel



Anzahl	Bestell-Nr	Preis €
15-teilig	4063726002853	77,94

HM-Schaftfräser-Satz

- HM-bestückte Schneiden
- Schaft-Ø 8 mm
- Für Weichholz, Hartholz und beschichtete Plattenwerkstoffe



Lieferung: Im Systainer T-LOC MINI I.

Inhalt:

- 6 Nutfräser Ø 6; 8; 10; 16; 18; 20 mm
- 1 Bündigfräser Ø 12,7 mm
- 1 Fasefräser Ø 32 mm 45°
- 1 Abrundfräser Ø 18,7 mm R 3,2 mm
- 1 Abrundfräser Ø 22,7 mm R 4,8 mm
- 1 Abrundfräser Ø 32,7 mm R 9,5 mm
- 1 Anlaufkugellager Ø 9,5 mm
- 1 Anlaufkugellager Ø 12,7 mm
- 1 Innensechskant-Schlüssel



Anzahl	Bestell-Nr	Preis €
14-teilig	4063726002860	92,24

HM-Schafffräser-Satz

- HM-bestückte Schneiden
- Schaft-Ø 8 mm
- Für Weichholz, Hartholz und beschichtete Plattenwerkstoffe



Lieferung: In Holzkassette.

Inhalt:

- 3 Nutfräser Ø 6; 12; 16 mm
- 1 Grat- und Zinkenfräser Ø 12,7 mm 14°
- 1 V-Nutfräser Ø 12,7 mm 90°
- 1 Profilfräser Ø 25 mm R 4 mm
- 1 Hohlkehlfäser Ø 12,7 mm R 6,35 mm
- 1 Hohlkehlfäser Ø 22 mm R 6,3 mm
- 1 Bündigfräser Ø 12,7 mm
- 1 Abrundfräser Ø 22 mm R 6,3 mm
- 1 Abrundfräser Ø 28,6 mm R 9,5 mm
- 1 Fasefräser Ø 32 mm 45°



Anzahl	Bestell-Nr	Preis €
12-teilig	4317784769082	38,22

HM-Schafffräser-Satz

- HM-bestückte Schneiden
- Schaft-Ø 8 mm
- Für Weichholz, Hartholz und beschichtete Plattenwerkstoffe



Lieferung: In Holzkassette.

Inhalt:

- 4 Nutfräser Ø 6; 8; 10; 12 mm H 20 mm
- 1 Zinkenfräser Ø 9,5 mm 9°
- 1 Zinkenfräser Ø 12,7 mm 14°
- 1 T-Nut-Fräser Ø 9,5 mm H 11 mm
- 1 V-Nut-Fräser Ø 12,7 mm 90°
- 1 Profilfräser Ø 28,6 mm R 4 mm
- 1 Hohlkehlfäser Ø 6,35 mm R 3,2 mm
- 1 Hohlkehlfäser Ø 12,7; 25,4 mm R 6,35 mm
- 1 Hohlkehlfäser Ø 28,6 mm R 8 mm
- 1 Bündigfräser Ø 12,7 mm H 13 mm
- 1 Falzfräser Ø 25,4 mm T 6,35 mm
- 1 Abrundfräser Ø 19 mm R 3,2 mm
- 1 Abrundfräser Ø 25,4 mm R 6,35 mm
- 1 Abrundfräser Ø 31,8 mm R 9,5 mm
- 1 Abrundfräser Ø 38,1 mm R 12,7 mm
- 1 Halbtabfräser Ø 25,4 mm R 4,8 mm
- 1 Viertelstabfräser Ø 19 mm R 6,35 mm
- 1 Fasefräser Ø 25,4 mm 45°
- 1 Planfräser Ø 12,7 mm H 12,7 mm
- 1 Ausstechfräser Ø 8 mm H 19 mm



Anzahl	Bestell-Nr	Preis €
24-teilig	4317784769075	108,88

HM-Abrundfräser-Satz

- HM-bestückte Schneiden
- Mit Anlaufkugellager
- Schaft-Ø 8 mm
- Für Weichholz, Hartholz und beschichtete Plattenwerkstoffe



Lieferung: In Holzkassette.

Inhalt:

- 1 x Ø 18,7 mm R 3 mm
- 1 x Ø 20,7 mm R 4 mm
- 1 x Ø 22,7 mm R 5 mm
- 1 x Ø 24,7 mm R 6 mm
- 1 x Ø 28,7 mm R 8 mm
- 1 x Ø 32,7 mm R 10 mm



Anzahl	Bestell-Nr	Preis €
6-teilig	4317784769068	37,44

HM-Nutfräser-Satz

- HM-bestückte Schneiden
- Schaft-Ø 8 mm
- Für Weichholz, Hartholz und beschichtete Plattenwerkstoffe

Lieferung: In Holzkassette.

Inhalt: Nutfräser Ø 6; 8; 10; 12; 16; 20 mm

Anzahl	Bestell-Nr	Preis €
6-teilig	4317784769051	25,48



HM-Nutfräser-Satz

- HM-bestückte Schneiden
- Schaft-Ø 8 mm
- Für Weichholz, Hartholz und beschichtete Plattenwerkstoffe

Lieferung: In Holzkassette.

Inhalt:

- 2 Nutfräser Ø 4; 5 mm NL 9,5 mm
- 1 Nutfräser Ø 6 mm NL 19 mm
- 6 Nutfräser Ø 8; 10; 12; 16; 18; 20 mm NL 20 mm
- 1 V-Nut-Fräser Ø 16 mm 90°

Anzahl	Bestell-Nr	Preis €
10-teilig	4317784769044	56,88



HM-Nutfräser

- 2 HM-bestückte Schneiden
- Rechtslauf
- Schaft-Ø 8 mm
- Zum Fräsen und Nuten
- Für Hartholz, Holz- und beschichtete Plattenwerkstoffe

Ø mm	Nutzlänge mm	Gesamtlänge mm	Bestell-Nr	Preis €
3	11	51	4030289067308	20,02
4	11	51	4030289067322	20,45
5	11	51	4030289067346	20,88
6	19	57	4030289067360	21,31
6	25	63	4030289144894	23,02
8	19	57	4030289067391	21,59
8	25	63	4030289067414	30,46
10	19	51	4030289067438	21,74
10	32	64	4030289067452	31,75
12	19	51	4030289067476	22,59
12	32	80	4030289144962	43,04
16	19	51	4030289067568	24,45
16	25	57	4030289145006	28,89
18	19	51	4030289067582	25,45
20	19	51	4030289067605	26,74

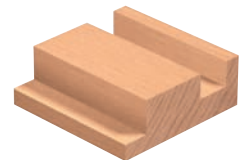

HM-Nutfräser mit Bohrschneide

- HM-bestückte Bohrschneide
- 2 HM-bestückte Schneiden
- Rechtslauf
- Schaft-Ø 8 mm
- Zum Fräsen und Nuten
- Für Hartholz, Holz- und beschichtete Plattenwerkstoffe

GUHDO



Ø mm	Nutzlänge mm	Gesamtlänge mm	Bestell-Nr	Preis €
8	20	55	4030289067742	28,60
8	30	90	4030289067759	33,46
10	20	60	4030289067773	32,75
10	30	90	4030289067780	35,75
12	20	60	4030289067803	34,46
12	30	90	4030289067810	37,75
14	30	90	4030289067841	39,90
15	20	70	4030289067858	36,18
16	20	70	4030289067865	36,75
16	30	90	4030289067872	41,76
18	19	70	4030289067889	38,04
20	19	70	4030289067896	39,47

HM-Schriften- und Ziernutfräser

- 2 HM-bestückte Schneiden
- Rechtslauf
- Schaft-Ø 8 mm
- Zum Fräsen von V-Nuten, Ziernuten, Schriften oder zum Anfasen
- Für Massivhölzer sowie Holz- und Plattenwerkstoffe

GUHDO



Ø mm	Winkel °	Bestell-Nr	Preis €
14	60	4030289142104	65,07

HM-V-Nutfräser

- 2 HM-bestückte Schneiden
- Rechtslauf
- Schaft-Ø 8 mm
- Zum Fräsen von V-Nuten, Ziernuten, Schriften oder zum Anfasen
- Für Massivhölzer sowie Holz- und Plattenwerkstoffe

GUHDO



Ø mm	Winkel °	Nutzlänge mm	Gesamtlänge mm	Bestell-Nr	Preis €
16	90	12,7	45	4030289142128	41,76

HM-Fasefräser

- 2 HM-bestückte Schneiden
- Mit Anlaufkugellager
- Rechtslauf
- Schaft-Ø 8 mm
- Zum Anfasen
- Für Hartholz, Holz- und Plattenwerkstoffe

Ø mm	Winkel °	Nutzlänge mm	Gesamtlänge mm	Bestell-Nr	Preis €
31,8	45	12,7	54,5	4030289145471	38,61



HM-Fasefräser

- 2 HM-bestückte Schneiden
- Mit Anlaufkugellager
- Rechtslauf
- Schaft-Ø 8 mm
- Zum Anfasen
- Für Hartholz, Holz- und Plattenwerkstoffe

Ø mm	Winkel °	Nutzlänge mm	Gesamtlänge mm	Bestell-Nr	Preis €
35	45	18	57	4030289143446	67,50



HM-Abrundfräser

- 2 HM-bestückte Schneiden
- Mit Anlaufkugellager
- Rechtslauf
- Schaft-Ø 8 mm
- Zum Abrunden von Kanten
- Für Hartholz, Holz- und beschichtete Plattenwerkstoffe

Ø mm	Radius mm	Nutzlänge mm	Gesamtlänge mm	Bestell-Nr	Preis €
16,7	2	7,7	51	4030289142531	47,19
18,7	3	9,5	53	4030289072388	46,76
20,7	4	9,5	53	4030289072395	46,76
22,7	5	12	55,5	4030289072401	48,48
25,4	6,35	12,7	55	4030289072418	51,77
28,7	8	13,5	56	4030289072425	53,48
31,7	9,5	15,9	59	4030289072432	57,06
38,1	12,7	19,1	61	4030289072449	59,92
42,0	15	21,2	70	4030289142555	70,75



HM-Bündigfräser

- 2 HM-bestückte Schneiden
- Mit Anlaufkugellager
- Rechtslauf
- Schaft-Ø 8 mm
- Zum Kopieren nach Schablone und zum Bündigfräsen
- Für Kunststoff und Furnierkanten

Ø mm	Nutzlänge mm	Gesamtlänge mm	Bestell-Nr	Preis €
12,7	12,7	55	4030289073934	38,04
12,7	25	66	4030289073958	41,33

GUHDO



HM-Handoberfräser-Satz Nr. 7500

- Schaft Ø 8 mm

Lieferung: Im Kunststoffkoffer.

Inhalt:

- 7 Nutfräser Ø 4; 6; 8; 10; 12; 16; 20 mm
- 1 Bündigfräser Ø 13 x 25 mm mit Anlauflager
- 1 Abrundfräser Ø 19 mm R 3 mm mit Anlauflager
- 1 Abrundfräser Ø 23 mm R 5 mm mit Anlauflager
- 1 Abrundfräser Ø 33 mm R 10 mm mit Anlauflager
- 1 Fasefräser Ø 32 mm 45° mit Anlauflager

Anzahl	Bestell-Nr	Preis €
12-teilig	4030289157825	99,00

GUHDO



HM-WPL-Fase- und Bündigfräser-Satz

- Bündigfräser mit 2 Wendepalten 20 x 9 x 1,5 mm
- Fase-Abrundfräser mit 2 Wendepalten 12 x 12 x 1,5 mm mit integrierter Abrundposition 45°/R3

Lieferung: In Kunststoffbox

Inhalt:

- 1 WPL-Bündigfräser Ø 12,7 mm, l = 20 mm, L = 62 mm
- 1 Satz Ersatzwendemesser Bündigfräser
- 1 WPL-Fase-Abrundfräser Ø 26 mm, l = 12 mm, L = 59 mm, R = 3 mm 45°
- 1 Satz Ersatzwendemesser Fase-Abrundfräser

Anzahl	Bestell-Nr	Preis €
4-teilig	4030289159515	79,00

GUHDO



HM-WPL-Handoberfräser-Satz

- Mit auswechselbaren Wendeplatten
- Schaft Ø 8 mm

Lieferung: Im Kunststoffkoffer mit 3 Ersatz-Anlauflagern.

Inhalt:

- 1 Nutfräser 12 mm
- 1 V-Nutfräser 17,6 mm mit Anlauflager
- 1 Bündigfräser 12,7 x 20 mm mit Anlauflager
- 1 Hohlkehlfäser 12,7 mm R 6 mm mit Anlauflager
- 1 Abrundfräser 26 mm R 6 mm mit Anlauflager
- 1 Fase-Abrundfräser 26 mm 45° mit Anlauflager

Anzahl	Bestell-Nr	Preis €
6-teilig	4030289156064	178,00



DOMINO-Fräser

Typ	Ø mm	NL mm	Bestell-Nr	Preis €
D 4	4	11	4014549101247	32,00
D 5	5	20	4014549058985	27,25
D 6	6	28	4014549058992	27,75
D 8	8	28	4014549059012	29,13
D 10	10	28	4014549059029	32,63
D 8	8	50	4014549155042	39,50
D 10	10	70	4014549155059	42,25
D 12	12	70	4014549155066	44,13
D 14	14	70	4014549155073	47,13



HM-Zuschneid-Kreissägeblatt 2003 LWZ 3

- Für Längs- und Querschnitte in Massivholz.
- Für Trennschnitte in Holz-Plattenwerkstoffe, auch einseitig furniert oder einseitig mit Kunststoff belegt
- Wechselzahn mit Abweiser

Ø mm	B mm	b mm	d mm	Zähne	Form	NL	Bestell-Nr	Preis €
250	3,2	2,2	30	24	W	CNL	4030289011370	58,06
300	3,4	2,2	30	28	W	CNL	4030289011400	50,05
315	3,4	2,2	30	28	W	CNL	4030289011417	53,05
350	3,7	2,5	30	32	W	CNL	4030289011424	60,92
400	4	2,8	30	36	W	CNL	4030289011479	69,95
450	4	2,8	30	40	W	CNL	4030289011493	75,44



HM-Standard-Wechselzahn-Kreissägeblatt 2021 UW

- Für Plattenwerkstoffe furniert oder einseitig kunststoffbeschichtet
- Einzusetzen auf Tisch- und Formatkreissägen
- Wechselzahn

Ø mm	B mm	b mm	d mm	Zähne	Form	NL	Bestell-Nr	Preis €
250	3,2	2,2	30	42	W	CNL	4030289012537	53,05
300	3,2	2,2	30	48	W	CNL	4030289012568	66,35
315	3,2	2,2	30	48	W	CNL	4030289012582	68,78
350	3,5	2,5	30	54	W	CNL	4030289012599	68,07
400	3,5	2,5	30	60	W	CNL	4030289012643	97,55
450	4	2,8	30	66	W	CNL	4030289012674	141,24



2 Maschinenwerkzeuge

HM-Standard-Wechselzahn-Kreissägeblatt 2121 UW Piano plus

- Für Plattenwerkstoffe furniert oder einseitig kunststoffbeschichtet
- Einzusetzen auf Tisch- und Formatkreissägen
- Wechselzahn
- Geräusch- und schwingungsarme Ausführung mit hochwertiger Hartmetallsorte in Feinstkornqualität

Ø mm	B mm	b mm	d mm	Zähne	Form	NL	Bestell-Nr	Preis €
300	3,2	2,2	30	48	W	CNL	4030289018355	75,44
350	3,5	2,5	30	54	W	CNL	4030289018362	82,81



HM-Kreissägeblatt 2109 PW neg. Pinao Plus

- Piano plus: geräusch- und schwingungsarme Ausführung mit hochwertiger Hartmetallsorte in Feinstkornqualität.
- Für Querschnitte in naturfeuchtem und trockenem Massivholz weich und hart
- Für Kapp- und Pendelkreissägen
- Wechselzahn negativ
- Für alle Maschinen, die auch im Gleichlauf arbeiten können

Ø mm	B mm	b mm	d mm	Zähne	Form	NL	Bestell-Nr	Preis €
250	3	2	30	42	W-neg.	CNL	4030289140360	53,05
260	2,5	1,8	30	48	W-neg.	-	4030289153803 *	70,64
305	3,2	2,2	30	60	W-neg.	CNL	4030289140407	88,71
350	3,6	2,2	30	42	W-neg.	CNL	4030289106465	98,62
420	4,2	2,8	40	54	W-neg.	-	4030289106496	135,74
450	4,2	2,8	30	54	W-neg.	CNL	4030289106502	139,90
500	4,4	3	30	60	W-neg.	CNL	4030289106519	162,94
520	4,6	3,2	50	60	W-neg.	-	4030289106526	175,94

* Classic: Keine Piano plus Ausführung.



HM-Dach-Hohlzahn-Kreissägeblatt 2037 DH

- Für Fertigschnitte in beidseitig kunststoffbeschichteten Plattenwerkstoffen
- Einzusetzen auf Tischkreissägen und vertikalen Platten aufteilsägen
- Dach-Hohlzahn

Ø mm	B mm	b mm	d mm	Zähne	Form	NL	Bestell-Nr	Preis €
250	3,2	2,2	30	48	DH	CNL	4030289013640	93,53
303	3,2	2,2	30	60	DH	CNL	4030289013657	49,00
303	3,2	2,2	30	60	DH	CNL	4030289018485 *	82,81
350	3,5	2,5	30	72	DH	CNL	4030289013664	132,26

* Piano Plus: geräusch- und schwingungsarme Ausführung

GUHDO[®]

HM



HM-Standard-Wechselzahn-Kreissägeblatt 2023 KW

- Für edelfurnierte, einseitig kunststoffbeschichtete und oberflächenvergütete Plattenwerkstoffe, bei hohen Ansprüchen an die Schnittgüte, Sperrholz, Multiplex, 3-S-Platten, MDF
- Einzusetzen auf Tisch- und Formatkreissägen
- Wechselzahn

Ø mm	B mm	b mm	d mm	Zähne	Form	NL	Bestell-Nr	Preis €
250	3,2	2,2	30	60	W	CNL	4030289012827	62,92
300	3,2	2,2	30	72	W	CNL	4030289012858	69,95
300	3,2	2,2	30	72	W	CNL	4030289018409 *	87,50
315	3,2	2,2	30	72	W	CNL	4030289012889	69,95
350	3,5	2,5	30	84	W	CNL	4030289018416 *	90,18

* Piano Plus: geräusch- und schwingungsarme Ausführung

GUHDO[®]

HM



HM-Standard-Wechselzahn-Kreissägeblatt 2024 VW

- Für edelfurnierte, einseitig kunststoffbeschichtete und oberflächenvergütete Plattenwerkstoffen bei höchsten Ansprüchen an die Schnittgüte
- Einzusetzen auf Tisch- und Formatkreissägen
- Wechselzahn

Ø mm	B mm	b mm	d mm	Zähne	Form	NL	Bestell-Nr	Preis €
250	3,2	2,2	30	80	W	CNL	4030289012995	71,82
300	3,2	2,2	30	96	W	CNL	4030289013015	77,32
300	3,2	2,2	30	96	W	CNL	4030289018454 *	93,93
350	3,5	3,5	30	108	W	CNL	4030289018461 *	108,67

* Piano Plus: geräusch- und schwingungsarme Ausführung

GUHDO[®]

HM



HM-Piano plus-Zuschneid-Kreissägeblatt 2104 BWZ 3

- Piano plus: geräusch- und schwingungsarme Ausführung mit hochwertiger Hartmetallsorte in Feinstkornqualität
- Für Längs- und Querschnitte vorwiegend in Massivholz. Auch für Trennschnitte in Holz-Plattenwerkstoffen, einseitig furniert oder einseitig mit Kunststoff belegt
- Wechselzahn (Bogenzahn)
- Auch thermoplastische Kunststoffe in größeren Abmessungen können sehr gut mit diesem Sägeblatt geschnitten werden (evtl. Schutzfase anbringen für bessere Kantenqualität)

Ø mm	B mm	b mm	d mm	Zähne	Form	NL	Bestell-Nr	Preis €
300	3,2	2,2	30	28	W	CNL	4030289018270	64,78
350	3,7	2,5	30	32	W	CNL	4030289018294	68,78
400	4	2,8	30	36	W	CNL	4030289018317	80,13



HM-Piano plus-Zuschneid-Kreissägeblatt 2104 BWZ 3

- G-coat Beschichtung vermindert das Anhaften von Harz und ermöglicht eine leicht Reinigung
- Piano plus, geräusch- und schwingungsarm
- Mit 40° Eckwinkel
- Für Längs- und Querschnitte vorwiegend in Massivholz
- Auch für Trennschnitte in Holz-Plattenwerkstoffe, einseitig furniert oder einseitig mit Kunststoff belegt

Ø mm	B mm	b mm	d mm	Zähne	Form	NL	Bestell-Nr	Preis €
350	3,5	2,5	30	32	W	CNL	4030289162058	73,97

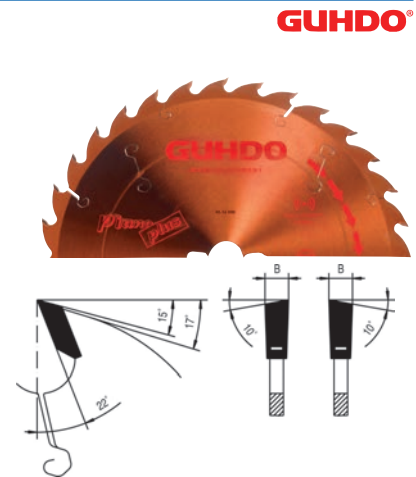

Allround Kreissägeblatt 2314 π-100

- Für den wechselarmen Werkzeug einsatz, Schnitthöhe bis 60 mm
- Materialabhängige Wahl von Drehzahl und Sägeblattüberstand
- Wechselzahn
- Schwingungsarm
- Universell einsetzbar für beschichtete Platten, furnierte Platten, Massivholz, MDF usw.
- Geräuschgedämpft
- Verlängerte Standwege

Ø mm	B mm	b mm	d mm	Zähne	Form	NL	Bestell-Nr	Preis €
303	3,2	2,2	30	46	W	CNL	4030289141480	71,82
315	3,2	2,2	30	48	W	2/9/46,4 + 2/10/60	4030289141169	82,81



HM-Dach-Hohl-Flach-Flachzahn-Kreissägeblätter 2138 H DFFN

- Besonders gut geeignet für Gehrungsschnitte
- Durch den negativen Spanwinkel ergibt sich eine wesentlich kompaktere Zahnform, die im Gegensatz zum positiven Spanwinkel verschleißfester ist
- Piano plus: geräusch- und schwingungsarme Ausführung
- Für beidseitig kunststoffbeschichtete Plattenwerkstoffe, folienbeschichtete Spanplatten, Sperrholz, furnierte Spanplatten, und weitere Plattenwerkstoffe mit empfindlichen Beschichtungen wie Trespa Max-Platte
- Einzusetzen auf vertikalen Plattenaufteilsägen, Tisch- und Formatkreissägen
- Dachhohl-Flach-Flachzahn negativ

Ø mm	B mm	b mm	d mm	Zähne	Form	NL	Bestell-Nr	Preis €
303	3,2	2,2	30	60	H DFFN	CNL	4030289159584	101,30
350	3,5	2,5	30	72	H DFFN	CNL	4030289159577	121,54



Feinstschnitt-Kreissägeblatt G-coat 2195 High-Cut

- G-coat Beschichtung vermindert das Anhaften von Harz und ermöglicht eine leicht Reinigung
- Piano plus: geräusch- und schwingungsarm
- Für Feinstschnitte in furnierten Platten, für Quer- und Gehrungsschnitte in Vollholz, MDF, roher Spanplatte, Sperrholz, Leimholz, Furnieren und Profilleisten
- Einzusetzen auf Tisch- und Formatkreissägen, Kapp- und Gehrungssägen
- Wechselzahn
- 40° Eckwinkel

Ø mm	B mm	b mm	d mm	Zähne	Form	NL	Bestell-Nr	Preis €
303	3,2	2,2	30	90	W	CNL	4030289160481	110,95

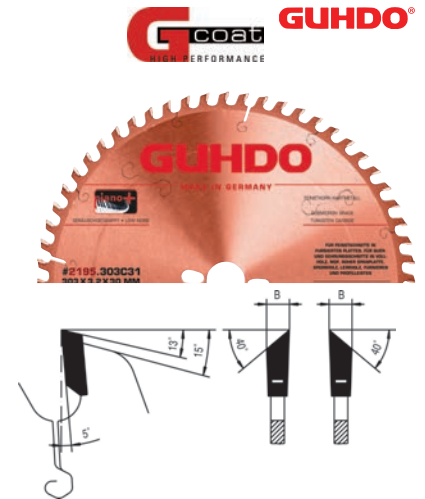

HM-Piano plus-Feinstschnitt-Kreissägeblatt 2195 HC High Cut

- Für Feinstschnitte in furnierte Platten, für Quer- und Gehrungsschnitte in Vollholz, MDF, rohe Spanplatte, Sperrholz, Leimholz, Furniere und Profilleisten
- Einzusetzen auf Tisch- und Formatkreissägen, Kapp- und Gehrungskreissägen und Handkreissägen
- Piano plus: geräusch- und schwingungsarme Ausführung
- Wechselzahn
- 40° Eckwinkel

Ø mm	B mm	b mm	d mm	Zähne mm	Form	NL	Bestell-Nr	Preis €
303	3,2	2,2	30	90	W	CNL	4030289098067	101,30
350	3,5	2,5	30	96	W	CNL	4030289104485	104,92



Allround-Kreissägeblatt G-coat 2314 π-100

- G-coat Beschichtung vermindert das Anhaften von Harz und ermöglicht eine leicht Reinigung
- Piano plus: geräusch- und schwingungsarm
- Als Hauptsägeblatt universell einsetzbar für selteneren Werkzeugwechsel
- Holz längs trennen und quer schneiden.
- KF-Platte (Schichtstoffplatte) formatieren in Verbindung mit einem Ritzsägeblatt.
- Universell einsetzbar für beschichtete Platten, furnierte Platten, Massivholz, MDF u.ä.
- Schwingungsarm
- Wechselzahn

Ø mm	B mm	b mm	d mm	Zähne mm	Form	NL	Bestell-Nr	Preis €
315	3,2	2,2	30	48	W	CNL2	4030289160498	86,70

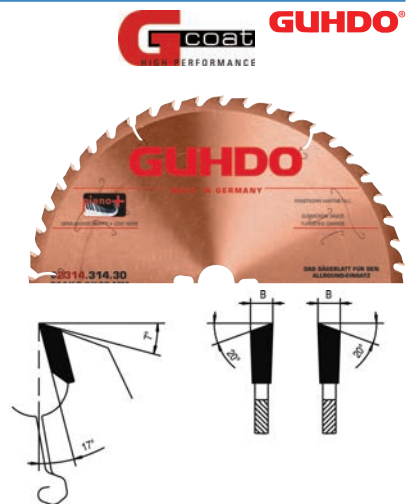

2 Maschinenwerkzeuge

HM-Zuschneid-Kreissägeblatt 2001 LFZ 1

- Für Längsschnitte in Massivholz weich und hart
- Flachzahn mit Abweiser
- Für thermoplastische Kunststoffe in sehr großen Abmessungen (evtl. Schutzfase anbringen)

Ø mm	B mm	b mm	d mm	Zähne	Form	NL	Bestell-Nr	Preis €
315	3,4	2,2	30	12	F	CNL	4030289156200	60,92
350	3,8	2,5	30	10	F	CNL	4030289011240	50,91
350	3,8	2,5	30	16	F	CNL	4030289011233	51,48
400	4,1	2,8	30	12	F	CNL	4030289129754	62,92
450	4,2	2,8	30	20	F	CNL	4030289011271	110,42

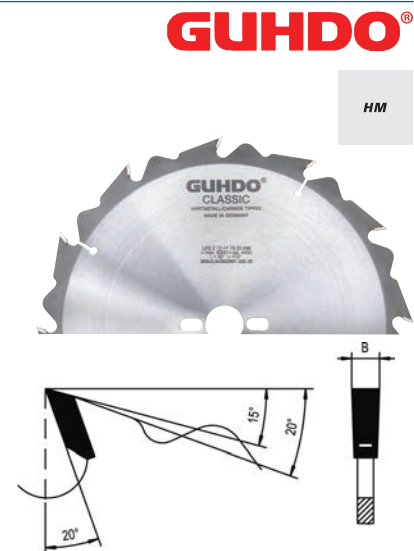

HM-Handkreissägeblatt HKS – Massiv

- Für Akku-Handkreissägen
- Für Längs- und Querschnitte in Massivhölzern
- Zahnform: Flachzahn mit Wechselzahn F-WS
- Schneidstoff: HM TC 10
- Geringere Leistungsaufnahme durch reduzierte Schnittbreite



HM

Ø mm	B mm	b mm	d mm	Spanwinkel °	Zähne	Bestell-Nr	Preis €
136	1,8	1	20	20	18	4030555914633	19,10
136	1,5	1	20	20	24	4030555914640	22,28
160	1,6	1,2	20	20	18	4030555924038	22,52
160	1,6	1,2	20	20	48	4030555970196	45,62
160	1,6	1,2	20	20	24	4030555956480	34,68
165	1,5	1	20	20	18	4030555914657	20,69
165	1,5	1	20	20	24	4030555914664	23,87
165	1,5	1	20	20	36	4030555914671	30,23
165	1,6	1	5/8"	15	40	4030555914688	33,42
165	1,6	1,2	20	20	48	4030555970202	45,62
184	1,6	1	16	15	56	4030555914695	38,45
184	1,8	1,2	20	20	24	4030555952116	23,17
190	1,8	1,2	30	15	48	4030555970189	47,88
190	1,8	1	20	15	48	4030555914701	32,00
210	1,8	1	30	15	60	4030555914718	37,12
216	2	1,4	30	20	24	4030555914725	26,51
216	2	1,4	30	20	36	4030555914732	27,85
216	2	1	30	15	60	4030555914749	38,45
250	2,2	1,4	30	20	24	4030555914756	30,50

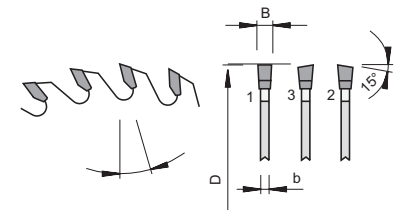

HM-Handkreissägeblatt HKS – Unisteeel

- Für Akku-Handkreissägen
- Für Trennschnitte in Metallen und NE-Metallen, (Zink-) Blechen, Gusseisen, usw.
- Zahnform: Flachzahn mit Wechselzahn TR-F
- Schneidstoff: HM TCm 13
- Geringere Leistungsaufnahme durch reduzierte Schnittbreite



HM

Ø mm	B mm	b mm	d mm	Spanwinkel °	Zähne	Bestell-Nr	Preis €
136	1,5	1,2	20	0	36	4030555914527	27,56
160	1,6	1,2	20	0	40	4030555952642	45,48
165	1,5	1,2	20	0	40	4030555914534	37,59

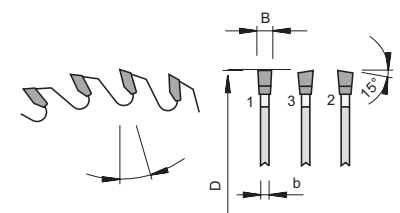

HM-Handkreissägeblatt HKS – Board

- Für Handkreis-, Kapp- und Gehrungskreissägen
- Für Längs- und Querschnitte in Holzwerkstoffen
- Zahnform: Wechselzahn WS
- Schneidstoff: HM TC 10



HM

Ø mm	B mm	b mm	d mm	Spanwinkel °	Zähne	NL	Bestell-Nr	Preis €
160	2,2	1,6	20	10	48	2/6/32,5	4030555340166	24,85
160	2,2	1,6	20	15	24	2/6/32,5	4030555340142	16,54
160	2,2	1,6	20	15	36	2/6/32,5	4030555340159	16,29
165	2,6	1,6	20	10	48	2/6/32,5	4030555340227	26,40
190	2,6	1,6	30	10	48	2/7/42	4030555340500	30,69

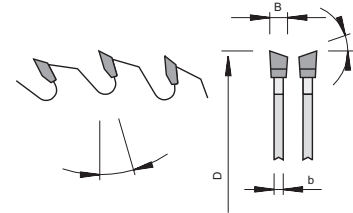
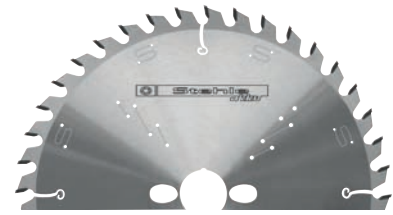

Besäum- und Fertigschnitt-Kreissägeblatt

- Für Tisch-Kreissägen und Spezialmaschinen
- Für Formatschnitte in Holzwerkstoffen
- Zahnform: Wechselzahn WS
- Schneidstoff: HM TC 10
- Optimale Anpassung an Schnittqualität, Vorschubgeschwindigkeit und Materialdicke durch verschiedene Zahnreihen



HM

Ø mm	B mm	b mm	d mm	Spanwinkel °	Zähne	NL	Bestell-Nr	Preis €
250	3,2	2,2	30	10	40	Combi3	4030555814179	39,28
250	3,2	2,2	30	10	60	Combi3	4030555814278	47,12
300	3,2	2,2	30	10	48	2/7/42 + 2/9,5/46,5 + 2/10/60	4030555814384	49,59
300	3,5	2,5	30	10	54	2/7/42 + 2/9,5/46,5 + 2/10/60	4030555814186	57,26
300	3,2	2,2	30	10	72	Combi3	4030555814285	55,32

Combi3: 2/10/60 + 2/9/46 + 2/9,5/46,5 + 2/7/42

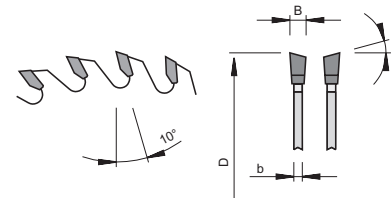

HM-Format-Kreissägeblatt KDF – Industry

- Für Tischkreissägen und vertikale Plattenaufteilsägen
- Für Formatschnitte in rohen und beschichteten Holzwerkstoffen
- Vibrations- und lärm-dämpfende Ornamente
- Zusätzliche Dehnungsschlitz
- Zahnform: Dachzahn-Flachzahn Duplovit DA-F DU
- Schneidstoff: HM TC06
- Gute Unterkante auch ohne Ritz-Kreissägeblatt



HM

Ø mm	B mm	b mm	Ø d mm	Spanwinkel °	Zähne	NL	Bestell-Nr	Preis €
303	3,2	2,2	30	10	60	Combi3	4030555813462	63,79

Combi3: 2/10/60 + 2/9/46 + 2/9,5/46,5 + 2/7/42

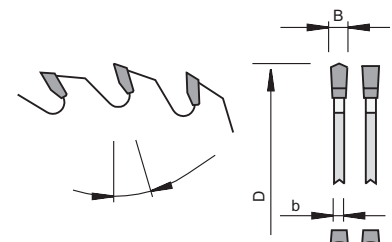
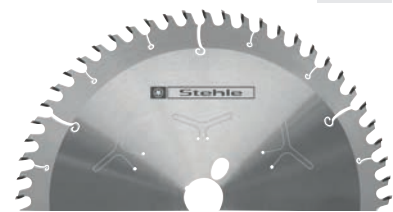

HM-Format-Kreissägeblatt KDF – Industry Negativ

- Für Kapp-, Gehrungs- und Tischkreissägen, sowie vertikale Plattenaufteilsägen
- Für Querschnitte in Kunststoff- und Massivholz-Profilleisten
- Vibrations- und lärmämpfende Ornamente
- Zusätzliche Dehnungsschlitz
- Zahnform: Dachzahn-Flachzahn Duplovit DA-F DU
- Schneidstoff: HM TC06
- Gute Unterkante auch ohne Ritz-Kreissägeblatt



HM

Ø mm	B mm	b mm	Ø d mm	Spanwinkel °	Zähne	NL	Bestell-Nr	Preis €
250	3,2	2,2	30	-5	48	Combi3	4030555812076	59,04

Combi3: 2/10/60 + 2/9/46 + 2/9,5/46,5 + 2/7/42

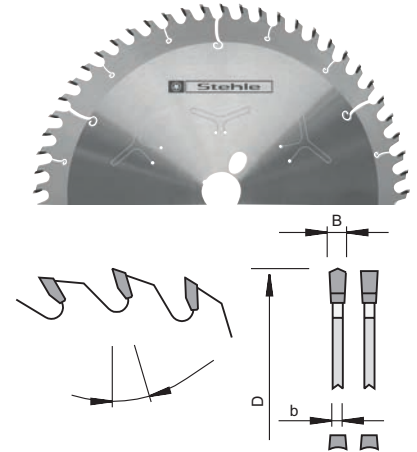

HM-Format-Kreissägeblatt Matador 5

- Für Kapp-, Gehrungs- und Tischkreissägen
- Für Kapp- und Gehrungsschnitte in Holzwerkstoffen, Massivhölzern und Kunststoffen
- Zahnform: Flachzahn-Wechselzahn-Wechselzahn F-WS-WS
- Schneidstoff: HM TC03
- Exzellente Schnittqualität für Querschnitte
- Feinste Schnittqualität durch spezielle Schneidengeometrie
- Geräuschreduzierung durch Laserornamente



HM

Ø mm	B mm	b mm	d mm	Spanwinkel °	Zähne	NL	Bestell-Nr	Preis €
180	3	2,2	30	15	60	4/6/52	4030555812175	105,48
200	3	2,2	30	15	65	Combi3	4030555812182	110,20
220	3	2,2	30	15	70	8/6/52	4030555917337	94,41
220	3	2,2	40	15	70	8/6/52	4030555812199	117,19
240	3	2,2	30	15	75	8/6/52	4030555812205	124,90
250	3	2,2	30	15	80	Combi3	4030555812212	127,90
250	3	2,2	30	15	100	Combi3	4030555830032	137,83
280	3	2,2	30	15	85	Combi3	4030555812229	130,60
300	3	2,2	30	15	100	Combi3	4030555812236	138,95
303	3,2	2,2	30	15	100	Combi3	4030555812243	139,94
500	3,6	2,8	30	15	145	Combi3	4030555889955	284,80
550	4	3,2	30	15	160	Combi3	4030555889948	296,71

Combi3: 2/10/60 + 2/9/46 + 2/9,5/46,5 + 2/7/42

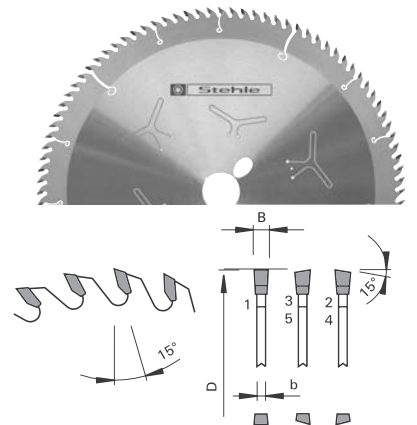

Hand-Kreissägeblatt HKS – nn-System DP Flex

- Für Handkreis- und Kappsägen
- Für präzise Schnitte in allen gängigen Holzwerkstoffplatten und Leisten
- Für Quer- und Längsschnitte in Massivholz
- Einsetzbar in sehr vielen Materialien, unter anderem auch für Fassadenplatten
- Zahnform: Hohlrückenzahn HR
- Schneidstoff: DP
- Spezielle Schneidengeometrie, kleinste Spanräume
- Höchste Wirtschaftlichkeit und Produktivität durch extrem lange Standwege aufgrund DP-Bestückung
- Reduzierter Schnittdruck durch Hohlrückengeometrie
- Beschichtung schützt vor Korrosion und Anhaftung von Fremdkörpern und reduziert die Reibung am Stammblatt

Ø mm	B mm	b mm	Ø d mm	Spanwinkel °	Zähne	Bestell-Nr	Preis €
160	2,2	1,6	20	10	20	4030555911502	182,90
160	2,2	1,8	20	10	30	4030555899855	217,90
190	2,5	2	30	10	36	4030555899862	343,90
216	2,5	2	30	10	40	4030555899879	280,90
230	2,5	2	30	10	60	4030555899886	385,90

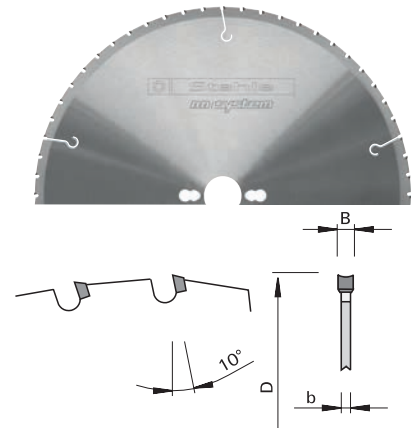

Hand-Kreissägeblatt HRP – nn-System DP Flex

- Für Format- und Tischkreissägen
- Für vertikale Plattenaufsteilsägen und Kappsägen
- Für präzise Schnitte in allen gängigen Holzwerkstoffplatten
- Für Quer- und Längsschnitte in Massivholz
- Zahnform: Hohlrückenzahn HR
- Schneidstoff: DP
- Spezielle Schneidengeometrie, kleinste Spanräume
- Höchste Wirtschaftlichkeit und Produktivität durch extrem lange Standwege aufgrund DP-Bestückung
- Reduzierter Schnittdruck durch Hohlrückengeometrie
- Beschichtung schützt vor Korrosion und Anhaftung von Fremdkörpern und reduziert die Reibung am Stammblatt

Hinweis: Nicht zu empfehlen bei Längsschnitten im Weichholz und Materialdicken über 40 mm.

Ø mm	B mm	b mm	Ø d mm	Spanwinkel °	Zähne	NL	Bestell-Nr	Preis €
250	2,5	2	30	10	50	Combi 2	4030555888903	359,90
303	2,5	2	30	10	60	Combi 2	4030555881157	365,90
350	2,5	2	30	10	72	Combi 2	4030555881164	432,90

Combi2: 2/7/42 + 2/9/46 + 2/10/60

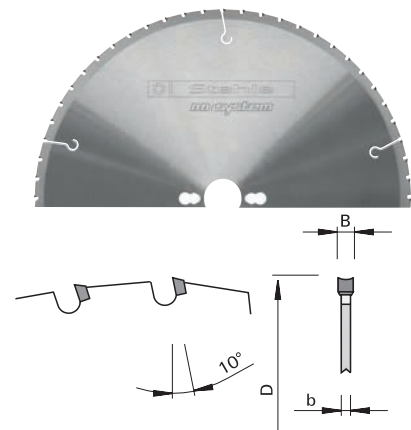

Füge-Messerkopf airFace



- Für Kantenanleimmaschinen
- Zum Fügen im Wechselfräsen von Massivholz- und Holzwerkstoffplatten mit und ohne Beschichtung mit besonderem Fokus auf Unwucht- und Geräuschreduzierung
- Grundkörper aus Aluminium mit airFace Oberfläche, reduzierte Leistungsaufnahme
- Mit austauschbaren DP-Schneidlingen aus Edelstahl
- DP-Schneidling mit integriertem Edelstahl-Spanraum
- Achswinkel 35° mit dem man eine sehr gute Schnittqualität erzielen kann
- Nachschärfzone 1,5 mm

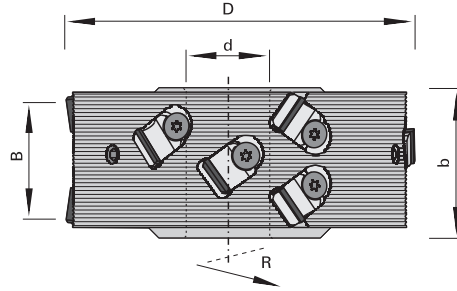

Ø D mm	Laufrichtung	B mm	b mm	Ø d mm	Anzahl Schneid- linge Stück	für Maschine	Zähnezahl	Bestell-Nr	Preis €
70	Links	43	61	25	8	EBM	2+2	4030555923765	409,00
70	Rechts	43	61	25	8	EBM	2+2	4030555923758	409,00
85	Links	48	50	30	15	Ott	3+3	4030555923789	619,00
85	Rechts	48	50	30	15	Ott	3+3	4030555923796	619,00
100	Links	64	60,6	30	18	SCM	3+3	4030555923895	739,00
100	Rechts	64	60,6	30	18	SCM	3+3	4030555923901	739,00
100	Links	43	59	30	12	SCM	3+3	4030555923871	539,00
100	Rechts	43	59	30	12	SCM	3+3	4030555923888	539,00
100	Links	43	40,6	30	12	Brandt	3+3	4030555923826	499,00
100	Rechts	43	40,6	30	12	Brandt	3+3	4030555923833	499,00
100	Links	43	40,6	25	8	Brandt 1110F, 1120 FC	2+2	4030555923802	409,00
100	Rechts	43	40,6	25	8	Brandt 1110F, 1120 FC	2+2	4030555923819	409,00
100	Links	64	40,6	30	18	Brandt, SCM	3+3	4030555923840	699,00
100	Rechts	64	40,6	30	18	Brandt, SCM	3+3	4030555923857	699,00

Füge-Fräser LowNoise

- Für Durchlaufanlagen
- Zum lärmarmen ausrissfreien Fügen von melaminharz- und papierbeschichteten, HPL-folienbelegten und furnierten Holzwerkstoffen
- Achswinkel pfeilverzahnt
- Spiralförmige Schneidenanordnung
- Nachschärfzone 1,5 mm
- Optimale Verleimung der Kanten

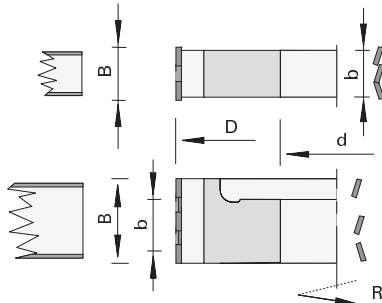

Ø D mm	Laufrichtung	B mm	b mm	Ø d mm	für Maschine	Zähnezahl	max. Drehzahl min ⁻¹	Bestell-Nr	Preis €
100	Links	45,5	61	30	EBM / Hebrock	2+2	19000	4030555833125	389,00
100	Rechts	45,5	61	30	EBM / Hebrock	2+2	19000	4030555833118	389,00
100	Links	48	40,6	30	IMA, Brandt, SCM, Biesse	3+3	19000	4030555834238	479,00
100	Rechts	48	40,6	30	IMA, Brandt, SCM, Biesse	3+3	19000	4030555834245	549,00
100	Links	48	25	30	HOLZ-HER bis 2008, SCM-Stefani	2+2	19000	4030555834252	409,00
100	Rechts	48	25	30	HOLZ-HER bis 2008, SCM-Stefani	2+2	19000	4030555834269	409,00
100	Links	64	25	30	HOLZ-HER bis 2008, SCM-Stefani	2+2	19000	4030555834276	509,00
100	Rechts	64	25	30	HOLZ-HER bis 2008, SCM-Stefani	2+2	19000	4030555834283	509,00
85	Links	45	50	30	Ott	3+3	22000	4030555918433	499,00
85	Rechts	45	50	30	Ott	3+3	22000	4030555918440	499,00

Schaftfräser DIANORM-PLUS

- Für Standardbearbeitung und hohe Standwege
- Zum Nuten, Fügen, Falzen von Holzwerkstoffen, Span- und MDF-Platten, sowie Gipskartonplatten, auf CNC-Maschinen
- Robuster Stahl-Grundkörper für hohe Beanspruchung mit 3 (bei Ø 12 mm mit 2) durchgängigen Spannuten
- Mit DP-Einbohrschneide

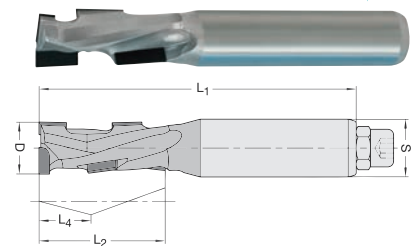

D mm	L2 mm	L4 mm	L1 mm	Schaft mm	Drallrichtung	Drehzahl min ⁻¹	v _f m/min	Bestell-Nr	Preis €
10	15	9,4	75	10 x 45	Rechts	18000–24000	6–9	4053569767187	133,00
12	26	9,4	80	12 x 45	Rechts	18000–24000	5–12	4053569811064	149,00
18	35	9,4	105	25 x 55 m.E.	Links	18000–24000	5–12	4053569811071	195,00
18	35	9,4	105	25 x 55 m.E.	Rechts	18000–24000	5–12	4053569811088	195,00
20	52	9,4	120	20 x 55 m.E.	Links	18000–24000	5–12	4053569811095	262,00
20	52	9,4	120	20 x 55 m.E.	Rechts	18000–24000	5–12	4053569811101	262,00

DP-Schafffräser DIAMATIC Z3

- Tragkörper für hohe Beanspruchung, mit drei Spannuten in wendelförmiger Ausführung
- Mit DP-Einbohrschneide
- Zum schrägen Eintauchen geeignet
- Große Nachschärfzone
- Für mechanischen Vorschub
- Bestückungshöhe 4,5 mm
- Formatieren von rohen, kunststoff-, papierbeschichteten oder furnierten Span- oder MDF-Platten und OSB auf CNC-Fräsmaschinen
- Spanauswurf nach unten (negativer Drall), unterstützt die Spannung bei kleineren Werkstücken

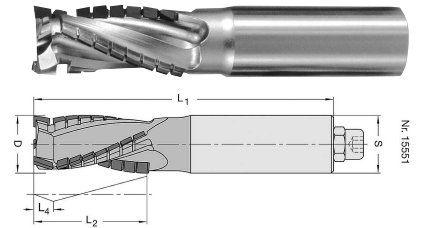

D mm	L ₂ mm	L ₄ mm	Schaft	L ₁ mm	Drallrichtung	Drehzahl min ⁻¹	v _f m/min	Bestell-Nr	Preis €
25	48	8,5	25 x 60 m. E. M8	130	Links	18000–24000	12–30	4330816763148	537,90
25	48	8,5	25 x 60 m. E. M8	130	Rechts	18000–24000	12–30	4330816763155	537,90
18	45	9,0	20 x 60 m. E. M8	120	Rechts	18000–24000	10–18	4332163332220	405,90
18	45	9,0	20 x 60 m. E. M8	120	Links	18000–24000	10–18	4332163332237	405,90

DP-Schafffräser GIGASPEED-DUO Z3

- Stabiler Tragkörper mit wendelförmig symmetrisch angeordneten Schneiden, von außen nach innen ziehend
- Intelligente Schneidenanordnung mit einer lückenlos Z3-Bestückung
- Ohne störende Z6-Bereiche im Überschnitt
- Alle Schneiden mit polierter Spanfläche
- Mechanischer Vorschub
- Rechtslauf
- Bestückungshöhe 4 mm
- Besonders geeignet für die Bearbeitung von Stirnholz und kritischen Beschichtungen

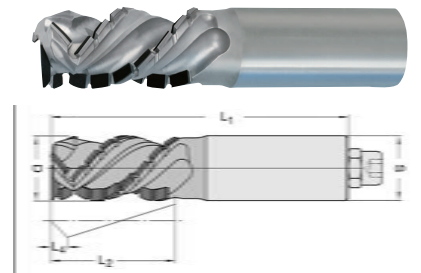

D mm	L ₂ mm	L ₄ mm	L ₁ mm	Schaft	Bestell-Nr	Preis €
25	48	10	115	25 x 55 m. E. M8	4051922008502	574,90

DP-Schafffräser GIGASPEED-TRIO Z3

- Stabiler Tragkörper mit wendelförmig symmetrisch angeordneten Schneiden, von außen nach innen ziehend
- Intelligente Schneidenanordnung mit einer lückenlos Z3-Bestückung
- Ohne störende Z6-Bereiche im Überschnitt
- Alle Schneiden mit polierter Spanfläche
- Mechanischer Vorschub
- Rechtslauf
- Bestückungshöhe 4 mm
- Besonders geeignet für die Bearbeitung von Stirnholz und kritischen Beschichtungen

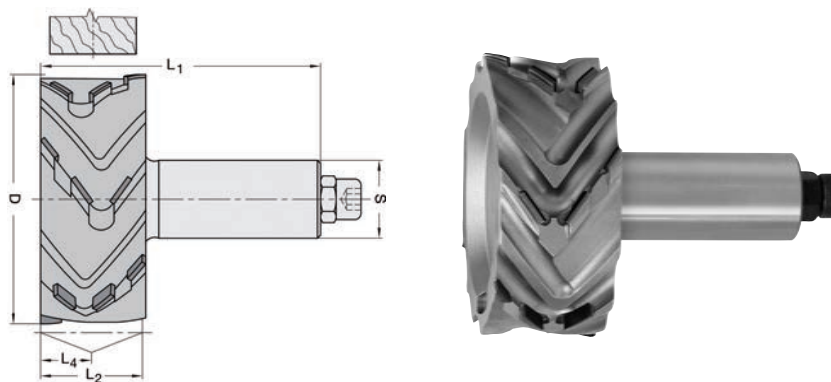

D mm	L ₂ mm	L ₄ mm	L ₁ mm	Schaft	Bestell-Nr	Preis €
80	32	16	90	25 x 55 m. E. M8	4053569021647	515,90

Schlichtfräser VHW Z2+2 Rechtslauf

- Zum Nuten, Fügen, Schlichten, Formatieren von Holz- und Plattenwerkstoffen unterschiedlichster Zusammensetzung auf CNC-Oberfräsen
- Für mechanischen Vorschub
- Mit wechselseitigem Achswinkel
- Je zwei/drei versetzt angeordnete Vollhartmetall-Schneiden in Wendelform
- Durchgehend zylindrisch
- Grund- und umfangschneidend
- Beidseitig hohe Kantenqualität durch nach innen ziehend wirkenden Schnitt
- JSO-XD-Beschichtung für höhere Verschleißfestigkeit und höhere Standzeit

Ø mm	L ₂ mm	L ₁ mm	Schaft mm	Drallrichtung	Bestell-Nr	Preis €
8	22	70	8	Rechts	4330816761465	46,90
10	32	80	10	Rechts	4330816761472	53,90
10	32	80	10	Rechts	4053569811118 *	46,90
12	32	80	12	Rechts	4053569811125	73,90
12	42	100	12	Rechts	4330816761489	83,90
16	42	105	16	Rechts	4330816761496	148,90
16	52	115	16	Rechts	4330816761502	160,90
20	52	130	20	Rechts	4330816761519	223,90

* Für weiche Sperrhölzer und Massivhölzer, nicht JSO-XD-beschichtet.

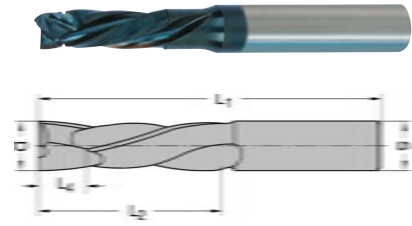

Schrupp-Schlichtfräser Z3-VHW

- Vorzugsweise zum Fräsen von Hartholz in nahezu Schlichtqualität, insbesondere im Treppen und Gestellbau
- Geringerer Kraftaufwand durch Schnittaufteilung Z1+1+1
- Weniger Schneidenbelegung durch JSO-XD-Beschichtung
- aus Sonderqualität HW 07 mit standwegverlängernder JSO-XD-Beschichtung
- Grund- und umfangschneidend

Ø mm	L ₂ mm	L ₁ mm	Schaft mm	A mm	Drallrichtung	Bestell-Nr	Preis €
20	75	130	HSK-F 63	155	Links	4053569747158	409,90
20	75	130	HSK-F 63	155	Rechts	4053569014724	396,90
20	75	130	20	-	Links	4053569747127	276,90
20	75	130	20	-	Rechts	4051922007055	258,90

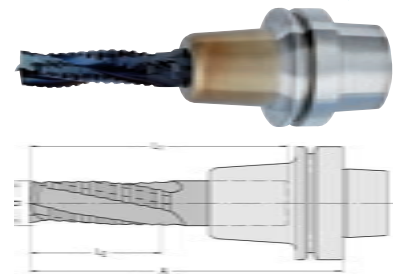

Schlichtfräser VHW Z3 Rechtslauf

- Zum Trennen, Kopieren, Formatschneiden etc. von Holz- und Plattenwerkstoffen unterschiedlichster Zusammensetzung auf CNC-Oberfräsen
- Zwei bzw. drei spiralgenutete Vollhartmetall-Schneiden
- Grund- und umfangschneidend,
- Durchgehend zylindrisch
- JSO-XD-Beschichtung für höhere Verschleißfestigkeit und höhere Standzeit

Ø mm	L ₂ mm	L ₁ mm	Schaft mm	Drallrichtung	Bestell-Nr	Preis €
20	75	135	20	Rechts	4330816761458	199,90

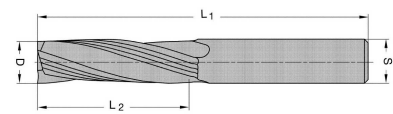

Schruppfräser VHW Z3 Rechtslauf

- Zum Trennen, Kopieren, Formatieren etc. in Schruppqualität von Holz- und Plattenwerkstoffen unterschiedlichster Zusammensetzung auf CNC-Oberfräsen
- Zwei bzw. drei spiralgenutete Vollhartmetall-Schneiden, mit Schruppzahnung (Wellenschliff)
- Durchgehend zylindrisch
- Grund- und umfangschneidend
- Hohe Standzeiten und geringe Vorschubkräfte durch feine Spanunterteilung
- JSO-XD-Beschichtung für höhere Verschleißfestigkeit und höhere Standzeit

Ø mm	L ₂ mm	L ₁ mm	Schaft mm	Drallrichtung	Bestell-Nr	Preis €
20	75	135	20	Rechts	4330816761663	257,90

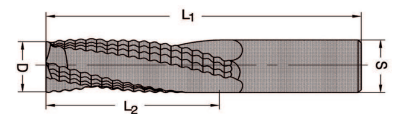

Wendepplatten-Planfräser Z3 positiv

- Zum Planfräsen von Arbeitstischen, aller gängigen Plattenwerkstoffen sowie Massivholz auf CNC-Maschinen
- Tragkörper aus hoch legiertem Stahl
- Messer in Sonderform (FourCut-System) mit Eckenradius
- Rechtslauf
- Für mechanischen Vorschub

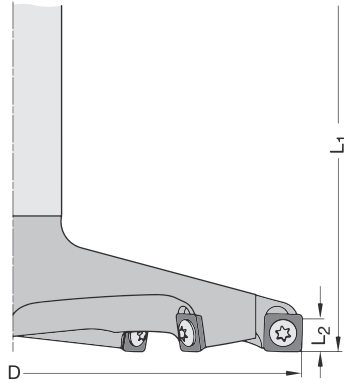

D mm	L ₂ mm	L ₁ mm	Schaft	Bestell-Nr	Preis €
82	8	80	25 x 55 m. E. M8	4053569811132	203,90

Wendepplatten-Schaftfräser HW Z2+2

- Für ausrissfreie Kanten in beschichteten Plattenwerkstoffen und Massivholz
- Zentrischer Einsatz auf Oberfräsen und CNC-Maschinen
- Je zwei versetzt angeordnete HW-Wechselmesser mit nach innen ziehendem Achswinkel und HW-bestückter Einbohrschneide
- Obere und untere Wechselmesser gegeneinander austauschbar

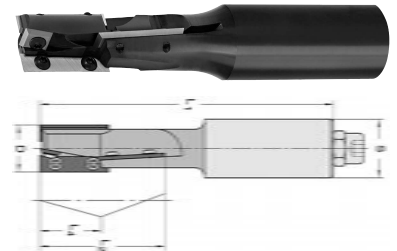

D mm	L ₂ mm	L ₁ mm	Schaft	Laufriichtung	Bestell-Nr	Preis €
20	53	125	25 x 55 m. E. M8	Links	4332163331209	249,90
20	53	125	25 x 55 m. E. M8	Rechts	4332163215783	219,90

Wendepplatten-Schaftfräser HW Z2

- Zum Nuten, Fügen, Formatieren, Falzen, für Trenn- und Ausschnitte in Massivholz, sowie Holz- und Plattenwerkstoffen
- Verwendung auf Oberfräsen mit oder ohne CNC-Steuerung
- Zwei versetzt angeordnete HW-Wechselmesser, 4seitig
- Verschraubung am Messerrücken
- Mit HW-bestückter Einbohrschneide

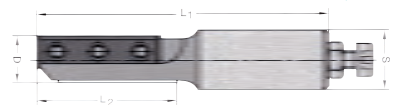

D mm	L ₂ mm	L ₁ mm	Schaft	Laufriichtung	Bestell-Nr	Preis €
18	55	125	20 x 55 m. E. M8	Links	4053569811149	191,90
18	55	125	20 x 55 m. E. M8	Rechts	4053569811156	191,90
18	55	125	25 x 55 m. E. M8	Links	4053569811163	191,90
18	55	125	25 x 55 m. E. M8	Rechts	4053569811170	191,90

Wendepplatten-Ausspitzfräser Z1

- Zum Ausspitzen/Fertigfräsen der Ecken von Ausschnitten, z. B. in der Türenfertigung auf CNC-Maschinen
- Tragkörper mit einem HW-Wendemesser mit beidseitiger Fase
- Mit Anschlag für problemlose Messereinstellung beim Wenden und Austauschen



D mm	L ₂ mm	L ₁ mm	Schaft mm	Winkel °	Laufriichtung	Bestell-Nr	Preis €
16	13,7	120	16 x 55	60	Links	4053569192699	93,90
16	13,7	120	16 x 55	60	Rechts	4053569192682	93,90

WP-Fase-Foldingfräser Z1

- Zum Anfasen, für Ziernuten und Foldingschnitte in Holz- und Plattenwerkstoffen auf CNC-Maschinen
- Tragkörper mit einem HW-Wendemesser HW 02 mit beidseitiger Fase, am Grund absolut spitz auslaufend
- Mit Anschlag für problemlose Messereinstellung beim Wenden oder Austauschen
- Für mechanischen Vorschub
- Bei Foldingschnitten in Spanplatten ist wegen evtl. hochstehender Fasern Winkel= 91° zu verwenden

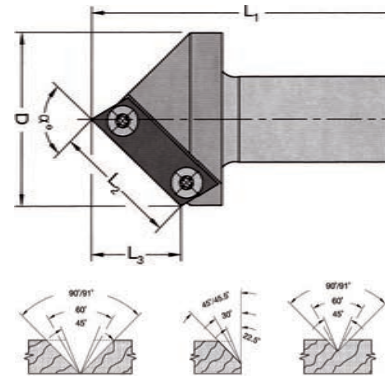

D	Winkel	L ₂	L#3#	L ₁	Schaft	Laufrichtung	Bestell-Nr	Preis
mm	°	mm	mm	mm	mm			€
50	90	36,4	25	93	25 x 55 m. E. M8	Rechts	4053569767149	174,90

Wechselplatten-Schlosskastenfräser HW Z2

- Zur Herstellung von Schlosskasten- und Stulpausfräsungen bei stufenweiser Zustellung
- Stabiler Tragkörper mit zwei Spannuten und je 1 HW-Wechselmesser Form A und B, C und D (D14 mm) mit Spanbrechernuten
- Konstanter Durchmesser durch Wechselplatten-Ausführung
- HW-Sonderqualität bringt erhöhte Standzeiten gegenüber VHW-Werkzeugen
- Reduzierte Bruchgefahr und vibrationsfreier Lauf durch Grundkörper aus hochfestem Trägermaterial (Schwermetall)
- Mit HW-bestückter Einbohrschneide

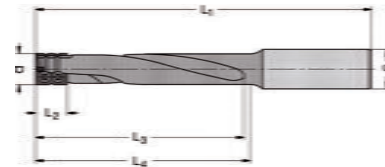

D	L ₂	L ₃	L ₄	L ₁	Schaft	Laufrichtung	Bestell-Nr	Preis
mm	mm	mm	mm	mm	mm			€
16	16	105	113	170	16 x 45	Rechts	4330816761090	419,90

Wendeplatten-Planfräser HW Z3

- Tragkörper mit drei von außen nach innen ziehend wirkenden HW-Wendemessern mit je vier Schneidfasen
- Versenkte Spannschrauben für verbesserten Spanabfluss
- Durch Achswinkel einwandfreie Kantenqualität bei Einlege- oder Fälzarbeiten
- Zum Planfräsen von Arbeitstischen auf CNC-Maschinen sowie zum Bündigfräsen von breiten Umleimern und für große Falztiefen bei geringer Höhe
- Rechtslauf
- Für mechanischen Vorschub

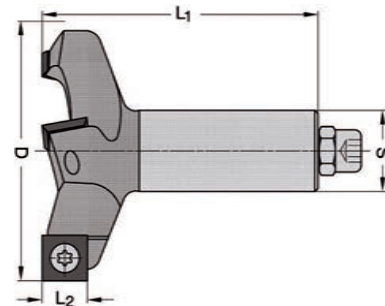

n_{max} = 14000 min⁻¹
v₁ = 12–20 m/min

D	L ₂	L ₁	Schaft	Bestell-Nr	Preis
mm	mm	mm	mm		€
80	14	85	25 x 55 m. E. M8	4330816763636	243,90

HW-Zylinderkopfbohrer Z2 + V2

- Zum Bohren maßhaltiger und ausrissfreier Sacklöcher in Harthölzern, Holz- und Plattenwerkstoffen etc. (zur Aufnahme von Möbelbeschlägen usw.) auf Beschlagbohrmaschinen, Bohrautomaten und CNC-Maschinen
- Zwei HW-Schneiden, zwei eingesetzte Vorschneider und Zentrierspitze
- Zylinderschaft mit Spannfläche und Einstellschraube

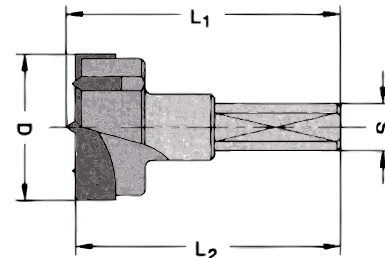

D	L ₂	L ₁	Schaft	Laufrichtung	Bestell-Nr	Preis
mm	mm	mm	mm			€
25	68	70	10 x 26	Links	4330816760710	37,90
25	68	70	10 x 26	Rechts	4330816760727	37,90
35	68	70	10 x 26	Links	4330816760758	42,90
35	68	70	10 x 26	Rechts	4330816760765	42,90

HW-Dübellochbohrer mit Rückenführung

- Zum Einsatz in Spannfuttern, Reduzierfuttern etc., auf Dübellochbohrmaschinen und CNC-Maschinen; zum Bohren von Sacklöchern in Massivholz, Holz- und Plattenwerkstoffen usw., auch in beschichteter Ausführung
- HW-massiv-Schneidkopf mit Zentrierspitze, zwei Schneiden und negativ angeschliffenen Vorschneidern
- Vergrößerter Rückenfreischliff und verbesserten Spanauswurf
- Spiralteil kunststoffbeschichtet, mit Rückenführung
- Die Rückenführung (Führungfase) bringt verbesserte Zentrierung beim Rückhub
- Stufenlose Senkerbefestigung am Bohrerhalm möglich
- Zylinderschaft mit Spannfläche und Tiefeneinstellschraube

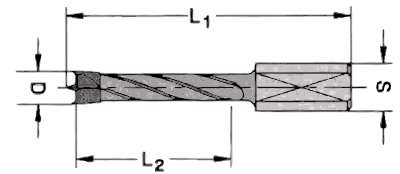

D mm	L ₂ mm	L ₁ mm	Schaft mm	Laufri- chtung	Bestell-Nr	Preis €
5	43	70	10 x 20	Links	4330816738252	12,90
5	43	70	10 x 20	Rechts	4330816739402	12,90
8	43	70	10 x 20	Links	4330816746325	14,90
8	43	70	10 x 20	Rechts	4330816747629	14,90

Dübellochbohrer HW ohne Rückenführung

- Zum Einsatz in Spannfuttern, Reduzierfuttern etc. auf Dübellochbohrmaschinen und CNC-Maschinen
- Zum Bohren von Sacklöchern in Massivholz, Holz- und Plattenwerkstoffen usw., auch in beschichteter Ausführung
- HW-massiv-Schneidkopf mit Zentrierspitze, zwei Schneiden und negativ angeschliffenen Vorschneidern
- Vergrößerter Rückenfreischliff
- Spiralteil kunststoffbeschichtet. Zylinderschaft mit Spannfläche und Tiefeneinstellschraube

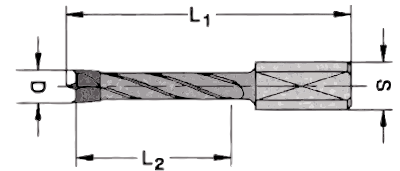

D mm	L ₂ mm	L ₁ mm	Schaft mm	Laufri- chtung	Bestell-Nr	Preis €
5	35	70	10 x 30	Links	4053569767293	12,90
5	35	70	10 x 30	Rechts	4053569767286	12,90
8	35	70	10 x 30	Links	4053569767330	14,90
8	35	70	10 x 30	Rechts	4053569767323	14,90

Dübellochbohrer HW mit Zentrierspitze

- HW-massiv-Schneidkopf mit Zentrierspitze, die von einem Spitzenwinkel und zwei negativ angeschliffenen Vorschneidern gebildet wird
- Vergrößerte Spannuten
- Spiralteil kunststoffbeschichtet
- Zylinderschaft mit Spannfläche und Tiefeneinstellschraube
- Sehr lange Standzeit durch Optimierung der HW-Qualität, der Schliggüte und der Schneidengeometrie
- Zum Einsatz in Spannfuttern, Reduzierfuttern etc., auf Dübellochbohrmaschinen und CNC-Maschinen
- Zum Bohren von Sacklöchern in Massivholz, Holz- und Plattenwerkstoffen usw., auch in beschichteter Ausführung

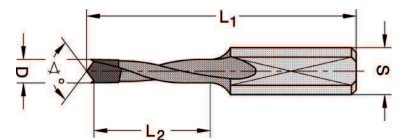

D mm	L ₂ mm	L ₁ mm	Schaft mm	Laufri- chtung	Bestell-Nr	Preis €
5	35	70	10 x 30	Links	4330816758762	19,90
5	35	70	10 x 30	Rechts	4330816759073	19,90
8	35	70	10 x 30	Links	4330816759158	20,90
8	35	70	10 x 30	Rechts	4330816759349	20,90

Dübelbohrer HW für Durchgangslöcher

- Zum Einsatz in Spannfuttern, Reduzierfuttern etc., auf Dübellochbohrmaschinen und CNC-Maschinen
- Zum Bohren von Durchgangslöchern in Holz- und Plattenwerkstoffen usw., auch in beschichteter Ausführung
- HW-massiv-Schneidkopf mit 60° Vollwinkel
- Spiralteil kunststoffbeschichtet ab Ø 4 mm
- Zylinderschaft mit Spannfläche und Einstellschraube

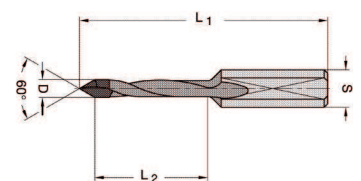

D mm	L ₂ mm	L ₁ mm	Schaft mm	Laufri- chtung	Bestell-Nr	Preis €
5	35	70	10 x 25	Links	4330816759745	15,90
5	35	70	10 x 25	Rechts	4330816759752	15,90
8	35	70	10 x 25	Links	4330816760123	16,90
8	35	70	10 x 25	Rechts	4330816760130	16,90

ISODUR-Dübellochbohrer HW

- Zum Bohren von Durchgangslöchern in Holz- und Plattenwerkstoffen auf Dübelloch-Bohrautomaten und CNC-Maschinen
- HW-massiv-Schneidkopf in Sonderqualität
- Dachformspitze mit Doppelfase
- Spiralteil mit Kunststoffbeschichtung
- Zylinderschaft mit Spannfläche und Einstellschraube

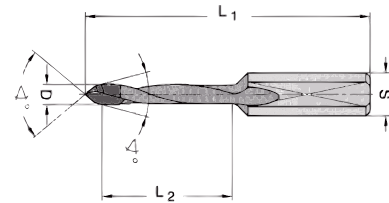

D mm	L ₂ mm	L ₁ mm	Schaft mm	Laufrichtung	Bestell-Nr	Preis €
5	35	70	10 x 25	Links	4330816760185	26,90
5	35	70	10 x 25	Rechts	4330816760192	26,90
8	35	70	10 x 25	Links	4330816760246	28,90
8	35	70	10 x 25	Rechts	4330816760253	28,90

Spannzangenfutter HSK-F63

- Komplett mit Hochpräzisionsspannmutter
- Vereint die Präzision von Schrumpffuttern mit der Flexibilität von Spannzangenfuttern
- Höchste Spanngenauigkeit von ≤ 0,003 mm bei Verwendung von JSO Hochgenauigkeitsspannzangen bzw. Zangen 462E 3 – 25 mm
- Gehärtet, geschliffen und feingewuchtet
- Für Rechts- und Linkslauf verwendbar



DIN
69893

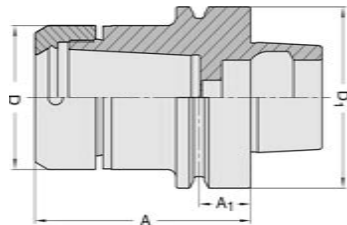

D mm	D ₁ mm	A mm	A ₁ mm	Schaft	Bestell-Nr	Preis €
50	63	75	18	HSK-F 63	4053569733953	121,90

Präzisions-Spannzangen

- Gehärtet und geschliffen
- 10-12-fach geschlitzt



d mm	Spann-Ø mm	L ₂ mm	D ₁ mm	Bestell-Nr	Preis €
3	3–2,5	52	35,5	4053569747356	50,90
4	4–3,5	52	35,5	4053569747363	50,90
6	6–5,5	52	35,5	4053569747370	50,90
8	8–7,5	52	35,5	4053569747387	50,90
10	10–9,5	52	35,5	4053569747394	50,90
12	12–11,5	52	35,5	4053569747400	50,90
14	14–13,5	52	35,5	4053569747417	50,90
16	16–15,5	52	35,5	4053569747424	50,90
18	18–17,5	52	35,5	4053569747431	50,90
20	20–19,5	52	35,5	4053569747448	50,90
25	25–24,5	52	35,5	4053569747455	50,90



Nutfräser Clamex

- Vergüteter Tragkörper
- Zum Einfräsen der Lamello Clamex Systemnut auf CNC Bearbeitungszentren und Winkelaggregat in Massivholz und Holzwerkstoffen
- Verwendbar mit allen Spannsystemen und mit Lamello Zeta P2
- Für Handvorschub

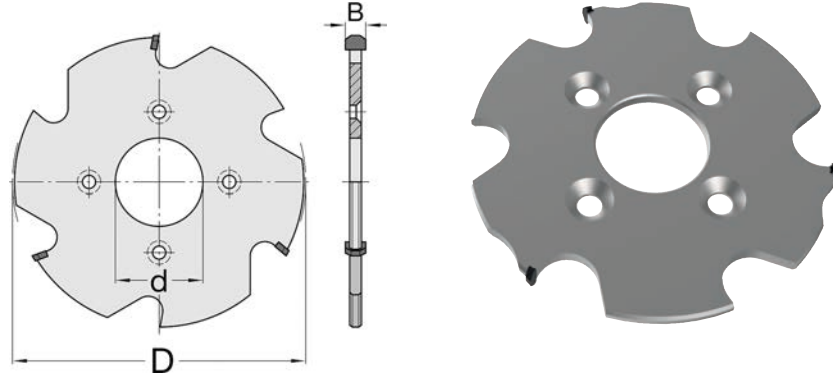

Ø mm	Stärke mm	Aufnahme-Ø mm	NL mm	Bestell-Nr	Preis €
100,4	7	22	4,5/36	4053569872331	184,90
100,4	7	22	6,5/48	4053569872348	184,90

Fräsdorn

- Präzisionsausführung
- Gehärtet und geschliffen
- Zur Aufnahme von Sägeblättern, Nutsägen, Nutfräsern mit Stammbrett- bzw. Nabendicken von 2–10 mm
- Bei Nabendicken bis 3,5 mm muss der mitgelieferte Distanzring zwischen Werkzeug und Bund montiert werden
- Inkl. 4 Senkkopfschrauben

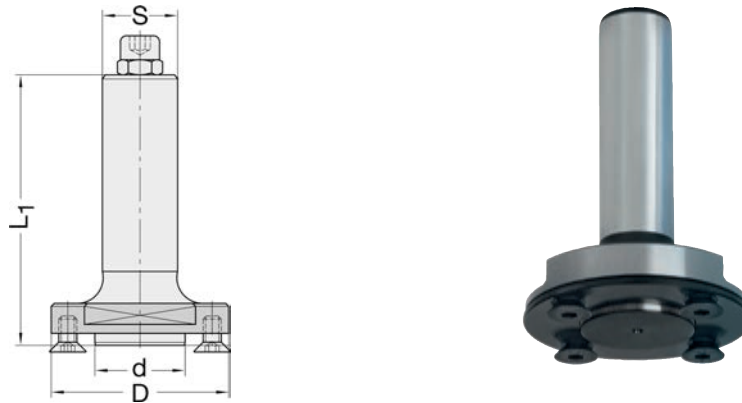

d mm	D mm	L ₁ mm	L ₂ mm	Schaft mm	Bestell-Nr	Preis €
22	50	90	4	16 x 65	4053569872362	118,00
22	50	90	4	25 x 65	4330816698457	118,00
30	60	90	4	16 x 65	4053569872379	129,00
30	60	90	4	20 x 65	4330816698655	129,00
30	60	90	4	25 x 65	4330816698662	118,00

VHM-Profilfräser Clamex

- Vollhartmetall-Schneiden mit zwei wendelförmigen Spannuten
- Rechtslauf-Linksdrall
- Für mechanischen Vorschub
- Zum ausrissfreien Einfräsen der Clamex P-Nut in allen gängigen Werkstoffen
- Hohe Standzeit
- Max. Umdrehung: 24000 min⁻¹

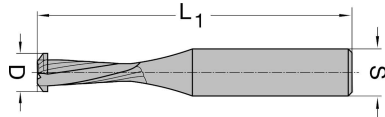

Diamantbeschichtet

D mm	d mm	L ₁ mm	L ₂ mm	L ₃ mm	Schaft-Ø mm	Bestell-Nr	Preis €
9,8	7	80	23,5	2,7	12	4053569872386	129,00
9,8	7	80	23,5	2,7	12	4053569872393 *	229,00

* Diamantbeschichtet für abrasive Werkstoffe oder deutlich höhere Standzeiten.

VHM-Durchgangsbohrer

- Verlängerte Ausführung
- Vollhartmetall Spiralteil mit Einstellschraube und Spannfläche



Ø mm	Spirallänge mm	Gesamtlänge mm	Schaft mm	Bestell-Nr	Preis €
10	35	100	Ø 10 x 50	4053569872409	46,00

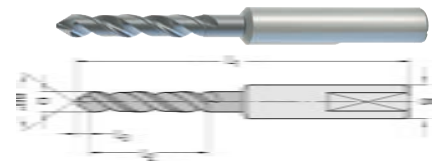

Schaftfräser Diatec-4 Z3

- Tragkörper aus Vollhartmetall für hohe Beanspruchung
- Mit drei durchgehenden DP-Umfangsschneiden (zwei negative, ein positiver Flügel) und DP-Einbohrschneide
- Alle Schneiden mit polierter Spanfläche
- Hohe Qualität der Schmalfläche
- Keine Rattermarken
- Absatzfreier Schnitt
- Zum schrägen und axialen Eintauschen geeignet, besonders geeignet für harte Werkstoffe wie z.B HPL, Corian oder Multiplex



D mm	L ₂ mm	L ₁ mm	Schaft mm	Bestell-Nr	Preis €
16	25	80	Ø 16 x 45	4053569872416	318,00

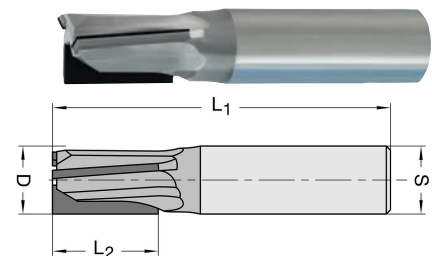

Schaftfräser DIATEC-PRO-DP Z2+2

- Tragkörper für hohe Beanspruchung (D12 aus Schwermetall, andere Abmessungen Stahl)
- Schneidenaufteilung Z2+2 auf 4 Flügel mit DP Einbohrschneide
- Große Wendelförmige Spanräume
- Alle Schneiden mit polierter Spanfläche
- Besonders hohe Standwege
- Große Spanräume für hervorragende Spanabfuhr
- Für hohe Vorschübe und hohe Standwege beim Nuten, Fügen, Falzen, Formatieren von allen gängigen Holzwerkstoffen
- Besonders geeignet für Nesting-Bearbeitungen in Span- oder MDF Platten mit, oder ohne Beschichtung ab einer Dicke von 8 mm



D mm	L ₂ mm	L ₄ mm	L ₁ mm	Schaft mm	Bestell-Nr	Preis €
12	24	8	70	Ø 12 x 40	4051922009387	345,00
18	35	8	105	Ø 25 x 55	4051922009417 *	465,00
20	42	8	110	Ø 25 x 55	4051922009424 *	519,00

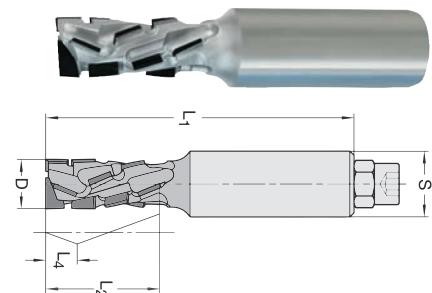

* Schaft m. E. M8.

CNC Kombi-Sägen-Aufnahme HSK 63F

- Für CNC-Bearbeitungszentren mit automatischem Werkzeugwechsler
- Zur präzisen Aufnahme von Kreissägeblättern
- Kreissägeblattmontage wahlweise mit oder ohne Deckel möglich
- Rechts- und Linkslauf geeignet
- Befestigung der Säge plan direkt mittels Senkkopfschrauben oder mit Deckel mittels Zylinderskopfschrauben



Lieferumfang: Deckel, Senkkopfschrauben, Zylinderskopfschrauben und Zentrieradapter für Kreissägeblattbohrung Ø 30 mm mit Sicherungsring.

Ø D mm	Ø d1 mm	L2 mm	a mm	x mm	NL	Bestell-Nr	Preis €
106	30	2,5	40	18	8/M5/90	4030555903224	289,00
106	30	2,5	50	18	8/M5/90	4030555903231	299,00
106	30	2,5	100	18	8/M5/90	4030555903248	399,00
106	30	2,5	130	18	8/M5/90	4030555903255	448,00
106	30	2,5	160	18	8/M5/90	4030555903262	499,00

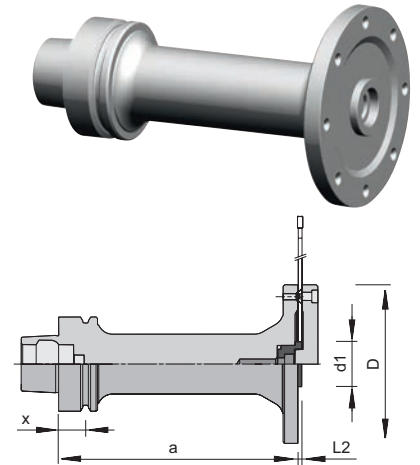

Zubehör CNC Kombi-Sägen-Aufnahme

Ausführung	Bestell-Nr	Preis €
Adapter Ø 30 mm für 2 oder 2,2 mm Stammblattdicke	4030555903279	47,00
Adapter Ø 30	4030555903286	47,00
Adapter Ø 31,75	4030555903293	47,00
Adapter Ø 32	4030555903309	47,00
Adapter Ø 35	4030555903316	47,00
Adapter Ø 40	4030555925165	41,90

Sägenaufnahme HSK 63F

- Für CNC-Bearbeitungszentren mit automatischem Werkzeugwechsler
- Zur präzisen Aufnahme von Kreissägeblättern und Nutern
- Rechts- und Linkslauf geeignet
- Befestigung der Säge direkt mittels Senkkopfschraube

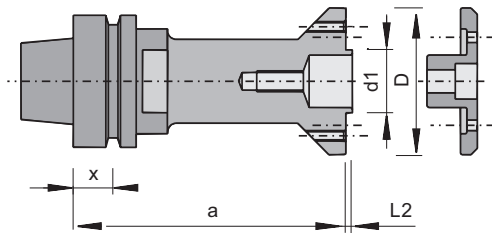

Ø D mm	Ø d1 mm	L2 mm	a mm	x mm	NL	Bestell-Nr	Preis €
70	30	1,8	70	18	8/M5/52	4030555917443	299,00
70	30	2,5	130	18	8/M5/52	4030555850443	269,00

Füge-Fräser DP - HOLZ-HER - AirStream-System

- Für Durchlaufanlagen HOLZ-HER Aggregat 1801/1802/1804
- Zum sehr lärmarmen ausrissfreien Fügen von melaminharz- und papierbeschichteten, HPL-folienbelegten und furnierten Holzwerkstoffen
- Mit patentiertem AirStream-System
- Achswinkel Nachschärfzone 1,5 mm
- Symmetrische und asymmetrische
- Optimale Verleimung der Kanten
- Standwegerhöhung durch Reduzierung der Doppelerspannung

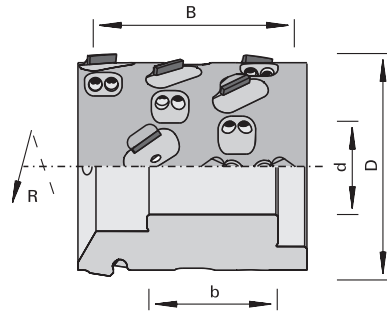

Laufrichtung	Ø D mm	B mm	b mm	Ø d mm	Zähne	DKN mm	max. Drehzahl min ⁻¹	für Maschine	Bestell-Nr	Preis €
Links	70	48	41	30	2+2	8 x 3,3	18000	HOLZ-HER Aggr. 1801/1802	4030555912615	445,00
Rechts	70	48	41	30	2+2	8 x 3,3	18000	HOLZ-HER Aggr. 1801/1802	4030555912622	445,00
Links	70	64	41	30	2+2	8 x 3,3	18000	HOLZ-HER Aggr. 1801/1802	4030555912639	474,00
Rechts	70	64	41	30	2+2	8 x 3,3	18000	HOLZ-HER Aggr. 1801/1802	4030555912646	474,00
Links	100	63	40	30	3+3	8 x 3,3	18500	HOLZ-HER Aggr. 1804	4030555925523	549,00
Rechts	100	63	40	30	3+3	8 x 3,3	18500	HOLZ-HER Aggr. 1804	4030555912653	549,00

Bandsägeblatt Ikarus

- Klauenzahn, mit grober Zahnung
- Zahnform mit einem positivem Spanwinkel und ausgerundetem Zahngrund
- Zum Sägen von edlen Harthölzern, für schwierigste Werkstoffe wie GFK, CFK, Sandwichplatten und den harten täglichen Einsatz in der Holzbearbeitung
- Feste Zahnteilung



Länge mm	Breite mm	Stärke mm	Zähne pro Zoll	Bestell-Nr	Preis €
3345	6	0,65	6	4053569871792	18,20
3340	10	0,5	4	4053569871808	18,90
3340	16	0,5	4	4053569871815	20,00
3340	19	0,5	3	4053569871822	21,30
3340	25	0,5	3	4053569871839	23,50
3689	6	0,5	6	4053569871846	19,10
3689	10	0,2	4	4053569871853	19,90
3689	16	0,5	4	4053569871860	20,90
3689	19	0,5	3	4053569871877	22,30
3865	10	0,5	4	4053569871884	20,70
3865	16	0,5	4	4053569871891	22,00
3865	19	0,5	3	4053569871907	23,40
3865	25	0,5	3	4053569871914	25,90
4080	16	0,65	4	4053569807791	55,90
4080	20	0,65	3	4053569807807	59,00
4080	20	0,65	4	4053569807814	59,00
4080	20	0,65	6	4053569807821	59,00
4140	16	0,65	4	4053569808101	57,30
4140	20	0,65	3	4053569808132	61,10

Fortsetzung folgende Seite

Fortsetzung

Länge mm	Breite mm	Stärke mm	Zähne pro Zoll	Bestell-Nr	Preis €
4140	20	0,65	4	4053569808163	61,10
4140	20	0,65	6	4053569808194	61,10
4190	10	0,5	4	4053569871921	21,60
4190	16	0,5	4	4053569871938	22,90
4190	19	0,5	3	4053569871945	24,40
4190	25	0,5	3	4053569871952	27,00
4500	16	0,65	4	4053569807838	64,30
4500	20	0,65	3	4053569807845	64,30
4500	20	0,65	4	4053569807852	64,30
4500	20	0,65	6	4053569807869	64,30
4500	27	0,65	2	4053569807876	74,10
4500	27	0,65	3	4053569807883	74,10
4500	27	0,65	4	4053569807890	74,10
4735	16	0,65	4	4053569808118	63,30
4735	20	0,65	3	4053569808149	67,40
4735	20	0,65	4	4053569808170	67,40
4735	20	0,65	6	4053569808200	67,40
4735	27	0,65	2	4053569808224	77,70
4735	27	0,65	3	4053569808248	77,70
4735	27	0,65	4	4053569808262	77,70
5140	16	0,65	4	4053569807913	69,10
5140	20	0,65	3	4053569807937	73,70
5140	20	0,65	4	4053569807951	73,70
5140	20	0,65	6	4053569807975	73,70
5140	27	0,65	2	4053569807999	85,20
5140	27	0,65	3	4053569808019	85,20
5140	27	0,65	4	4053569808033	85,20
5150	16	0,65	4	4053569807906	68,40
5150	20	0,65	3	4053569807920	72,40
5150	20	0,65	4	4053569807944	72,40
5150	20	0,65	6	4053569807968	72,40
5150	27	0,65	2	4053569807982	83,60
5150	27	0,65	3	4053569808002	83,60
5150	27	0,65	4	4053569808026	83,60
5600	16	0,65	4	4053569808040	73,30
5600	20	0,65	3	4053569808057	78,00
5600	20	0,65	4	4053569808064	78,00
5600	20	0,65	6	4053569808071	78,00
5600	27	0,65	2	4053569808088	90,30
5600	27	0,65	3	4053569808095	90,30
5775	16	0,65	4	4053569808125	78,10
5775	20	0,65	3	4053569808156	83,10
5775	20	0,65	4	4053569808187	83,10
5775	20	0,65	6	4053569808217	83,10
5775	27	0,65	2	4053569808231	96,20
5775	27	0,65	3	4053569808255	96,20

Spiralbohrer, rollgewalzt

- HSS
- Rollgewalzt
- DIN 338
- Typ N
- Spitzenwinkel 118°
- Spiralwinkel 25–30°
- Schaft zylindrisch
- Rechtsschneidend

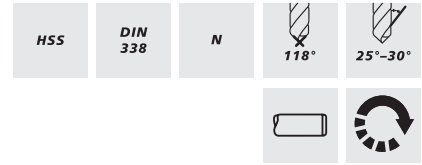

Ø h8 mm	Spirallänge mm	Gesamtlänge mm	VE Stück	Bestell-Nr	Preis €/Stück
1	12	34	10	4317784710275	0,08
1,5	18	40	10	4317784710220	0,08
2	24	49	10	4317784710176	0,11
2,5	30	57	10	4317784710121	0,12
3	33	61	10	4317784710077	0,11
3,5	39	70	10	4317784710022	0,16
4	43	75	10	4317784709972	0,14
4,5	47	80	10	4317784709927	0,20
5	52	86	10	4317784709873	0,23
5,5	57	93	10	4317784709828	0,26
6	57	93	10	4317784709774	0,31
6,5	63	101	10	4317784709729	0,34
7	69	109	10	4317784709675	0,40
7,5	69	109	10	4317784709620	0,48
8	75	117	10	4317784709576	0,59
8,5	75	117	10	4317784709521	0,62
9	81	125	10	4317784709477	0,70
9,5	81	125	10	4317784709422	0,71
10	87	133	10	4317784709378	0,81
10,5	87	133	10	4317784709354	0,88
11	94	142	5	4317784709347	1,04
11,5	94	142	5	4317784709330	1,21
12	101	151	5	4317784709323	1,24
12,5	101	151	5	4317784709316	1,47
13	101	151	5	4317784709309	1,47
13,5	108	160	5	4317784709293	1,83
14	108	160	5	4317784709286	2,17
14,5	114	169	5	4317784709279	2,40
15	114	169	5	4317784709262	2,51
15,5	120	178	5	4317784709255	2,77
16	120	178	1	4317784709248	2,90

Spiralbohrer-Satz, rollgewalzt

- Ausführung wie zuvor

Lieferung: In Metallkassette.



Ø h8 mm	Anzahl Bohrer	steigend um mm	Bestell-Nr	Preis €
1–10	19	0,5	4317784709217	9,46
1–13	25	0,5	4317784709194	18,93

* Mit Zwischengrößen für Gewindekernlöcher: je 1 Stück Ø 3,3; 4,2; 6,8; 10,2 mm.

HSS-Spiralbohrer, blank

- Profildgeschliffen
- HSS
- DIN 338
- Typ N
- Spitzenwinkel 118°
- Seitenspanwinkel, Kerndicke und Kernanstieg normal
- Mit präzisiertem Spitzenanschliff und hoher Rundlauf- und Teilungsgenauigkeit
- Ausspitzung bis Ø 2,5 mm ähnlich Kreuzschliff
- Rechtsschneidend
- Zum Bohren von legiertem und unlegiertem Stahl

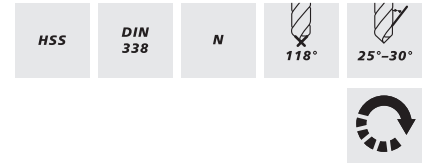

Ø h8 mm	Spirallänge mm	Gesamtlänge mm	VE Stück	Bestell-Nr	Preis €/Stück
1	12	34	10	4317784709170	0,09
1,5	18	40	10	4317784709125	0,11
2	24	49	10	4317784709071	0,11
2,5	30	57	10	4317784709026	0,12
3	33	61	10	4317784708975	0,23
3,5	39	70	10	4317784708920	0,26
4	43	75	10	4317784708876	0,31
4,5	47	80	10	4317784708821	0,36
5	52	86	10	4317784708777	0,39
5,5	57	93	10	4317784708722	0,39
6	57	93	10	4317784708678	0,50
6,5	63	101	5	4317784708623	0,59
7	69	109	5	4317784708579	0,70
7,5	69	109	5	4317784708524	0,81
8	75	117	5	4317784711371	0,95
8,5	75	117	5	4317784711326	1,02
9	81	125	5	4317784711272	1,19
9,5	81	125	5	4317784711227	1,27
10	87	133	5	4317784711173	1,47
10,5	87	133	5	4317784711159	1,69
11	94	142	5	4317784711142	1,94
11,5	94	142	5	4317784711135	2,06
12	101	151	5	4317784711128	2,36
12,5	101	151	5	4317784711111	2,51
13	101	151	5	4317784711104	2,70
13,5	108	160	5	4317784711098	3,58
14	108	160	1	4317784711081	3,80
14,5	114	169	1	4317784711074	4,29
15	114	169	1	4317784711067	4,68
15,5	120	178	1	4317784711050	5,25
16	120	178	1	4317784711043	5,58

HSS-Spiralbohrer-Satz, blank

- Ausführung wie zuvor

Lieferung: In Kunststoffkassette mit automatischer Aufrichtfunktion der Bohrer beim Öffnen.



Ø h8 mm	Anzahl Bohrer Stück	jeweils steigend mm	Bestell-Nr	Preis €
1-10	19	0,5	4317784711012	15,83
1-13	25	0,5	4317784710992	28,95

* Mit Zwischengrößen für Gewindekernlöcher: je 1 Stück Ø 3,3; 4,2; 6,8; 10,2 mm.

Schlangenbohrer LEWIS

- Legierter Werkzeugstahl
- Selbsteinziehende Gewindespitze für punktgenaues Bohren
- Gehärtete Vor- und Hauptschneide
- Hohe Vortriebsleistung durch extrascharfe Schneidenspitze
- Sechskant-Schaft
- Ideal geeignet für Balken, Hartholz und Weichholz, weiterhin einsetzbar für Schalbretter, Sperrholz und Stirnholz



Lieferung: In SB-Kunststofftasche.

Ø mm	Spirallänge mm	Gesamtlänge mm	Bestell-Nr	Preis €/Stück
6	390	460	4317784745857	9,04
8	150	235	4317784790963	5,70
8	390	460	4317784745840	9,04
10	150	235	4317784790956	5,70
10	390	460	4317784745864	10,13
12	150	235	4317784790949	6,20
12	390	460	4317784745833	11,13
14	150	235	4317784790932	6,73
14	390	460	4317784745826	12,14
16	150	235	4317784790925	7,13
16	390	460	4317784745819	13,14
18	150	235	4317784790918	8,27
18	390	460	4317784745802	14,16
20	150	235	4317784790901	9,09
20	390	460	4317784745796	16,67
22	150	235	4317784790895	9,90
22	390	460	4317784745789	19,70

Schlangenbohrer-Satz LEWIS

- Legierter Werkzeugstahl
- Gefräste Ausführung mit Gewindespitze
- Sechskant-Schaft
- Besonders geeignet für Weichholz und die meisten Hartholzarten



Lieferung: In Holzkassette.

Ausführung	Inhalt mm	Gesamtlänge mm	Bestell-Nr	Preis €
6-teilig	6; 8; 10; 12; 14; 16	230	4317784769037	39,59
6-teilig	12; 14; 16; 18; 20; 22	320	4317784769020	52,66
6-teilig	12; 14; 16; 18; 20; 22	460	4317784769013	64,76
6-teilig	12; 14; 16; 18; 20; 22	600	4317784769006	89,97



Schlangenbohrer-Satz LEWIS Nr. 0084

- Werkzeugstahl
- Gewindespitze
- 1 Vorschneider
- Zum Durchbohren von Balken und Sparren
- Zylinderschaft ermöglicht Verwendung eines Aufsteckversenkers, ab Ø 7 mm mit Sechskant-Schaft
- Für Weich- und europäisches Hartholz



Lieferung: Im Holzkasten.

Ausführung	Inhalt mm	Gesamtlänge mm	Bestell-Nr	Preis €
6-teilig	Ø 10; 12; 14; 16; 18; 20	320	9002696176077	89,61
6-teilig	Ø 12; 14; 16; 18; 20; 22	460	9002696168447	123,03
6-teilig	Ø 12; 14; 16; 18; 20; 22	650	9002696176091	195,81

Forstnerbohrer-Satz SP

- Zentrierspitze
- Peripherieschneide und zwei Hauptschneiden
- Abgesetzter zylindrischer Schaft
- Zum Bohren von Sacklöchern, für Randbohrungen sowie für schräg angesetzte Bohrungen in Weich- und Hartholz



Lieferung: In Holzkassette.

Anzahl	Inhalt mm	Bestell-Nr	Preis €
5-teilig	15, 20, 25, 30, 35	4317784871914	46,91

Kunstbohrer-Satz HM

- HM-Schneiden
- Zentrierspitze
- 2 Vorschneider
- Abgesetzter zylindrischer Schaft
- Zum Bohren von Löchern in Harthölzern, verleimten Hölzern, Press-, Span- und kunststoffbeschichteten Platten



Lieferung: In Holzkassette.

Anzahl	Inhalt mm	Bestell-Nr	Preis €
5-teilig	15, 20, 25, 30, 35	4317784871761	54,81

Kombi-Bohrer-Satz WS

- Werkzeugstahl
- Zapfenschneider mit Forstnerbohrer
- Zum Bohren und Schneiden von Zapfen in Hart- und Weichholz

Lieferung: In Holzkassette.

Inhalt: Je 1 Forstnerbohrer und Zapfenschneider Ø 15; 25; 35 mm.

Inhalt	Satzinhalt mm	Bestell-Nr	Preis €
6-teilig	Ø 15; 25; 35	4317784745710	89,81



Langlochbohrer-Satz, 6-teilig in Holzkassette

- 2-schneidig
- Rechtsschneidend
- Gedrehte Ausführung mit Spanbrecher
- Werkzeugstahl
- Schaft 13 mm, zylindrisch
- Zur Verwendung in Langlochbohrmaschinen zum Bohren und Fräsen von Schlitzen
- Geeignet für Weichholz und Hartholz
- Empfohlene Drehzahl 3000–5000 min⁻¹

Lieferung: In Holzkassette.

Anzahl	Inhalt mm	Bestell-Nr	Preis €
6-teilig	Ø 6; 8; 10; 12; 14; 16	4317784871488	101,33



Kunstbohrer-Satz HM

- HM-bestückte Schneiden
- Zentrierspitze
- 2 Vorschneider
- Abgesetzter Schaft, zylindrisch
- Zum Bohren von Löchern in Hartholz, verleimten Hölzern, und kunststoffbeschichteten Spanplatten

Lieferung: Im Systainer T-LOC MINI I.

Anzahl	Inhalt mm	Bestell-Nr	Preis €
5-teilig	Ø 15; 20; 25; 30; 35	4063726002877	93,43

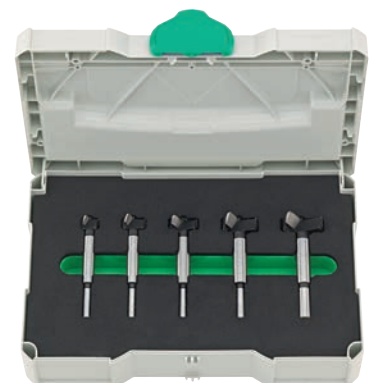

Holzspiralbohrer SP

- Zentrierspitze
- Vorschneiderartig wirkende Schneiden
- Rechtslaufend
- Führungsfase
- Schaft zylindrisch
- Für alle Arbeiten in Weichholz geeignet



Ø mm	Spirallänge mm	Schaft-Ø mm	Gesamtlänge mm	Bestell-Nr	Preis €
3	30	3	61	9002696132080	1,27
4	40	4	75	9002696132097	1,27
5	50	5	86	9002696132103	1,27
6	60	6	93	9002696132110	1,33
7	70	7	109	9002696132127	1,80
8	80	8	117	9002696132134	1,89
9	80	9	125	9002696132141	2,36
10	90	10	133	9002696132158	2,48
11	100	8	142	9002696132165	3,81
12	110	8	151	9002696132172	3,98
13	110	10	151	9002696132189	4,49
14	120	10	160	9002696132202	5,68
15	120	10	162	9002696132196	7,87
16	120	10	162	9002696132219	9,45
18	130	10	185	9002696132226	17,92
20	140	13	205	9002696004202	22,69
22	160	13	210	9002696004226	25,11

Holzspiralbohrer-Satz SP

- Zentrierspitze
- Vorschneiderartig wirkende Schneiden
- Rechtslaufend
- Führungsfase
- Schaft zylindrisch
- Für alle Arbeiten in Weichholz geeignet



Lieferung: In Klarsichtkassette.

Anzahl	Satzinhalt mm	Bestell-Nr	Preis €
5-teilig	Ø 4; 5; 6; 8; 10	9002696122630	11,44
8-teilig	Ø 3; 4; 5; 6; 7; 8; 9; 10	9002696004295	16,61

Holzspiralbohrer HSS

- Zentrierspitze
- 2 Vorschneider und 2 Schneiden
- 4 Führungsfasen
- Schaft zylindrisch
- Für alle Arbeiten in Hölzern, verleimten Hölzern, MDF und Acrylglas



Ø mm	Spirallänge mm	Schaft-Ø mm	Gesamtlänge mm	Bestell-Nr	Preis €
3	30	3	70	9002696176541	5,71
16	100	10	160	9002696180654	49,76
18	100	10	140	9002696180661	50,57
20	160	10	200	9002696180685	53,66

Weitere Abmessungen auf Anfrage.

Holzspiralbohrer-Satz HSS

- Zentrierspitze
- 2 Vorschneider und 2 Schneiden
- 4 Führungsfasen
- Für alle Arbeiten in Hölzern, verleimten Hölzern, MDF und Acrylglas

Lieferung: 5-teilig in Kunststoffkassette,
11-teilig in Holzkassette.

Anzahl	Satzinhalt mm	Bestell-Nr	Preis €
5-teilig	Ø 4; 5; 6; 8; 10	9002696292630	46,14
11-teilig	Ø 4; 5; 6; 7; 8; 9; 10; 12; 14; 15; 16	9002696321576	147,19



11-teilig

Holzspiralbohrer-Satz HSS

- Schaft zylindrisch
- Für alle Arbeiten in Hölzern, verleimten Hölzern, MDF und Acrylglas

Lieferung: In Kunststoffkassette.

Inhalt: Je 1 Bohrer 1–13 mm um 0,5 mm steigend.

Anzahl	Bestell-Nr	Preis €
25-teilig	9002696360391	71,09



Bit-Holzspiralbohrer-Satz HSS

- Zentrierspitze
- 2 Vorschneider, 2 Schneiden
- 4 Führungsfasen
- Schaft nach DIN 3126 – E 6,3
- Zum Bohren von Löchern in alle Arten von Hölzern, verleimte Hölzer sowie MDF und Acrylglas

Lieferung: In Klarsichtbox.

Anzahl	Satzinhalt mm	Bestell-Nr	Preis €
5-teilig	Ø 3; 4; 5; 6; 8	9002696301530	44,39
6-teilig	Ø 3; 4; 5; 6; 8; 10	9002696299691	59,03



5-teilig

Terrassendielenbohrer-Satz

- Saubere und austrissfreie Senklöcher
- Bohrer mit 1/4" Sechskant-Schaft
- Verstellbare Bohrtiefe und Senktiefe durch den Tiefenanschlag
- Bohrer besteht aus einer austauschbaren Bohrer/Senker-Kombination
- Mit derselben Senkergröße können unterschiedliche Bohrungs-Ø erstellt werden



Lieferung: Im Kunststoffkoffer.

Inhalt: Stufenbohrer 4; 4,5; 5; 6 mm, TORX-Bit T 15; T 20; T 25; T 30, Aufsteck-Versenker 12 mm, Drillstopper 12 mm, Bit-Halter 1/4", Sechskant-Winkelschraubendreher.



Anzahl	Bestell-Nr	Preis €
12-teilig	9002696235934	87,83

Shalungsbohrer WS

- Werkzeugstahl
- Bruchsicher und unempfindlich gegen stärkste Belastungen
- Kein Lösen des Bohrers vom Schaft
- Schneide mit Sonderschliff, nachschärfbar und robust
- Zur Herstellung von Schalungen in der Bauwirtschaft und zum Bohren von Schalungen mit Stahleinlage. Durchbohren von Holzdecken und Holzböden für Installationen



Gesamtlänge mm	Ø mm	Schaft-Ø mm	Bestell-Nr	Preis €
600	8	6	9002696003144	6,89
600	10	8	9002696003205	7,73
600	12	8	9002696003243	9,70
600	14	8	9002696003281	11,51
600	16	10	9002696003328	13,66
600	18	10	9002696003366	16,93
600	20	10	9002696003403	20,13
600	22	10	9002696003441	28,07
600	24	11	9002696003489	34,66
600	26	11	9002696003526	38,69
600	28	11	9002696003564	41,77
600	30	11	9002696003601	43,84

Aufsteckversenker HSS

- 5-schneidig
- Rechtslauf
- 90° Spitzenwinkel
- Zum Aufstecken auf Holzspiralbohrer
- Rationelles Bohren und Senken in Weichholz und Kunststoff in einem Arbeitsgang
- Drehzahl 1500–3000 min⁻¹



Senk-Ø mm	Bohrer-Ø mm	Bestell-Nr	Preis €
16	3	9002696048138	8,67
16	4	9002696048145	8,67
16	5	9002696048152	8,67
16	6	9002696048169	8,67
20	8	9002696048183	9,54

Aufsteckversenker

Holzspiralbohrer WS

- Werkzeugstahl
- Schaft zylindrisch



Aufsteckversenker HSS

- 5-schneidig
- 90° Spitzenwinkel
- Rationelles Bohren und Senken in Weichholz und Kunststoff in einem Arbeitsgang
- Drehzahl: 1500–3000 min⁻¹



Lieferung: Inklusive Innensechskant-Montageschlüssel.

Senk-Ø mm	Bohrer-Ø mm	Schaft-Ø mm	Bestell-Nr	Preis €
16	3	3	9002696137016	10,37
16	4	4	9002696137023	10,37
16	5	5	9002696137030	10,43
16	6	6	9002696137047	10,43
20	7	7	9002696137054	11,64
20	8	8	9002696137061	11,64

HM-Aufsteckversenker 90G, verstellbar

- 90° Spitzenwinkel
- Für Holzspiralbohrer von 3–8 mm
- Rationelles Bohren und Senken in einem Arbeitsgang
- Für Arbeiten an Weich- und Hartholz, furnierten Platten, mitteldichten Holzfaserverplatten und Kunststoff



Lieferung: Mit Innensechskant-Montageschlüssel, ohne Holzspiralbohrer.

Bohrer-Ø mm	Bestell-Nr	Preis €
3–8	9002696016113	35,51



Aufsteckversenker-Satz HSS

Holzspiralbohrer WS

- Werkzeugstahl
- Schaft zylindrisch

Aufsteckversenker HSS

- 5-schneidig
- 90° Spitzenwinkel
- Rationelles Bohren und Senken in Weichholz und Kunststoff in einem Arbeitsgang
- Drehzahl: 1500–3000 min⁻¹



Anzahl	Satzinhalt mm	Bestell-Nr	Preis €
4-teilig	Ø 3; 4; 5; 6	9002696134800	37,41

Versenker WS

- 90° Spitzenwinkel
- Abgesetzter Zylinderschaft
- Ähnlich DIN 6446 B
- Zum Ansenken und Entgraten von Bohrungen



Ø mm	Schaft-Ø mm	Schaftlänge mm	Gesamtlänge mm	Bestell-Nr	Preis €
13	6	30	90	9002696015642	9,29
16	6	30	90	9002696015659	9,53
20	8	30	90	9002696015673	11,03



Versenker-Satz WS

- 90° Spitzenwinkel
- Abgesetzter Zylinderschaft
- Schaftlänge 30 mm
- Ähnlich DIN 6446 B
- Zum Ansenken und Entgraten von Bohrungen

Anzahl	Satzinhalt mm	Bestell-Nr	Preis €
3-teilig	Ø 13; 16 ; 20	9002696134831	29,23



Forstnerbohrer SP

- DIN 7483G
- Zentrierspitze
- Peripherieschneide und zwei Hauptschneiden
- Abgesetzter zylindrischer Schaft
- Zum Bohren von Sacklöchern, für Randbohrungen sowie für schräg angesetzte Bohrungen in Weich- und Hart-
holz

Bohrer-Ø mm	Schaftlänge mm	Schaft-Ø mm	Gesamtlänge mm	Bestell-Nr	Preis €
10	30	6	90	9002696009139	10,71
12	30	6	90	9002696009184	11,70
14	30	8	90	9002696009221	12,37
15	30	8	90	9002696009245	12,99
16	30	8	90	9002696009252	12,99
18	30	8	90	9002696009283	13,67
20	30	8	90	9002696009313	14,43
25	30	8	90	9002696009382	16,14
30	30	8	90	9002696009412	18,20
32	30	10	90	9002696009429	19,77
35	30	10	90	9002696009450	21,43
40	30	10	90	9002696009498	24,70
45	30	10	90	9002696009528	29,83
50	30	10	90	9002696009542	33,86
55	30	10	90	9002696093312	53,69
68	30	10	90	9002696298076	69,80



Forstnerbohrer-Satz SP

- DIN 7483G
- Zentrierspitze
- Peripherieschneide und zwei Hauptschneiden
- Abgesetzter zylindrischer Schaft
- Zum Bohren von Sacklöchern, für Randbohrungen sowie für schräg angesetzte Bohrungen in Weich- und Hart-
holz

Lieferung: In Holzkassette.

Anzahl	Satzinhalt mm	Bestell-Nr	Preis €
5-teilig	Ø 15; 20; 25; 30; 35	9002696009559	87,49



Forstnerbohrer mit Wellenschliff WAVE-CUTTER SP

- Zentrierspitze
- 2 Hauptschneiden
- Peripherieschneide mit Wellenschliff
- Abgesetzter zylindrischer Schaft mit 3 Flächen
- Geringere Temperaturentwicklung und hohe Standzeit
- Zum Bohren von Löchern, für Randbohrungen sowie für schräg angesetzte Bohrungen in Weich- und Hartholz



Bohrer-Ø mm	Schaftlänge mm	Schaft-Ø mm	Gesamtlänge mm	Bestell-Nr	Preis €
15	30	8	90	9002696134541	14,86
20	30	8	90	9002696134572	16,51
22	30	8	90	9002696134589	17,00
23	30	8	90	9002696190813	17,66
24	30	8	90	9002696134596	17,66
25	30	8	90	9002696134534	18,47
26	30	8	90	9002696134602	18,96
28	30	8	90	9002696134619	19,71
30	30	8	90	9002696134527	20,77
35	30	10	90	9002696134510	24,47
40	30	10	90	9002696134664	28,31
45	30	10	90	9002696134695	34,16
50	30	10	90	9002696134725	38,66
60	30	10	90	9002696293088	62,80
68	30	10	90	9002696283010	79,31
70	30	12	90	9002696274872	90,40

Forstnerbohrer-Satz mit Wellenschliff WAVE-Cutter SP

- Nach DIN 7483 G
- Zentrierspitze
- 2 Hauptschneiden
- Peripherieschneide mit Wellenschliff
- Abgesetzter zylindrischer Schaft mit 3 Flächen
- Geringere Temperaturentwicklung und hohe Standzeit
- Zum Bohren von Löchern, für Randbohrungen sowie für schräg angesetzte Bohrungen in Weich- und Hartholz



Lieferung: In Holzkassette.

Anzahl	Satzinhalt	Bestell-Nr	Preis €
5-teilig	Ø 15; 20; 25; 30; 35 mm	9002696134398	99,97
5-teilig	Ø 35; 40; 50; 60; 68 mm Verlängerung 230 mm Innensechskant-Schlüssel	9002696288299	221,23
6-teilig	Ø 20; 25; 30; 35; 40; 50 mm	9002696305569	154,80

Forstnerbohrer-Satz mit Wellenschliff MULTI-FUNCTION WAVE-CUTTER SP

- Nach DIN 7483 G
- Zentrierspitze
- 2 Hauptschneiden
- Peripherieschneide mit Wellenschliff
- Abgesetzter zylindrischer Schaft
- Geringere Temperaturentwicklung und hohe Standzeit
- Zum Bohren von Löchern, für Randbohrungen sowie für schräg angesetzte Bohrungen in Weich- und Hartholz



Lieferung: In Holzkassette.

Anzahl	Satzinhalt	Bestell-Nr	Preis €
11-teilig	Ø 20; 22; 25; 30; 35 mm Verlängerung 93 mm 2 Zentrierbohrer 2 Zentrierspitzen Montagewerkzeug	9002696353294	162,36

Kunstbohrer SP

- DIN 7483 G
- Zentrierspitze, 2 Vorschneider, 2 Schneiden
- Abgesetzter zylindrischer Schaft
- Zum Bohren in Hart- und Weichholz sowie unbeschichteten Spanplatten
- Zum Einsatz in elektrischen Handbohrmaschinen und Stationärbohrmaschinen



Bohrer-Ø mm	Schaftlänge mm	Schaft-Ø mm	Gesamtlänge mm	Bestell-Nr	Preis €
10	30	6	90	9002696011514	8,97
12	30	6	90	9002696011576	9,03
15	30	8	90	9002696011651	9,97
16	30	8	90	9002696011682	10,26
20	30	8	90	9002696011774	11,09
22	30	8	90	9002696011811	11,76
23	30	8	90	9002696011835	19,59
24	30	8	90	9002696011842	12,41
25	30	8	90	9002696011873	12,69
26	30	8	90	9002696011903	13,24
28	30	8	90	9002696011934	14,00
30	30	8	90	9002696011958	14,67
35	30	10	90	9002696012023	18,04
40	30	10	90	9002696012061	20,66
45	30	10	90	9002696012085	28,54
50	30	10	90	9002696012122	35,79

Kunstbohrer HM

- HM-Schneiden
- Zentrierspitze, 2 Vorschneider
- Abgesetzter zylindrischer Schaft
- Zum Bohren von Löchern in Hartholz, verleimten Hölzern, Press-, Spanplatten und kunststoffbeschichteten Plattenwerkstoffen



Bohrer-Ø mm	Schaftlänge mm	Schaft-Ø mm	Gesamtlänge mm	Bestell-Nr	Preis €
15	30	10	90	9002696014027	27,01
20	30	10	90	9002696014089	28,96
23	30	10	90	9002696014133	32,17
25	30	10	90	9002696014157	32,26
26	30	10	90	9002696014171	32,84
28	30	10	90	9002696014188	33,71
30	30	10	90	9002696014225	34,47
35	30	10	90	9002696014263	37,19
40	30	10	90	9002696014294	43,76
45	30	10	90	9002696014324	53,14
50	30	10	90	9002696014362	54,71

Zapfenschneider HSS

- Präzisionsgeschliffene Schneidengeometrie
- Mehrschneidig
- Peripherieschneide
- Zylindrischer Schaft
- Zur Herstellung von glatten Zapfen z. B. bei Handlaufverbindungen in der Treppenfertigung oder zur Herstellung von Holzdübeln wie z. B. Astlochdübel oder Schraubenversenkungen



Ø mm	Gesamtlänge mm	Nutzlänge mm	Schaft-Ø mm	Schaftlänge mm	Zähne	Bestell-Nr	Preis €
15	140	80	13	50	4	9002696282914	52,53
20	140	80	13	50	4	9002696282921	64,87
25	140	80	13	50	5	9002696282938	67,94
30	140	80	13	50	5	9002696282945	70,60
35	160	100	16	50	5	9002696282952	82,16

Zapfenschneider-Satz HSS

- Präzisionsgeschliffene Schneidengeometrie
- Mehrschneidig
- Periphereschneide
- Zylindrischer Schaft
- Zur Herstellung von glatten Zapfen z. B. bei Handlaufverbindungen in der Treppenfertigung oder zur Herstellung von Holzdübeln wie z. B. Astlochdübel oder Schraubenversenkungen

Anzahl	Satzinhalt mm	Bestell-Nr	Preis €
5-teilig	Ø 15; 20; 25; 30; 35	9002696282969	355,59



HSS-Lochsäge Bimetal Plus PROFIT

- Speziell geschliffene Zähne für eine bessere Spanabfuhr
- Click & Drill-System zum schnellen Lochsägenwechsel
- Für Stahl, Edelstahl, Gusseisen, Aluminium, Zink, Kupfer und andere Metalle



Lieferung: Ohne Zentrierbohrer.

Ø mm	Bohrtiefe mm	Bestell-Nr	Preis €
14	38	8714757014525	15,24
19	38	8714757014556	15,24
22	38	8714757014587	15,24
25	38	8714757014600	15,79
27	38	8714757014617	15,79
30	38	8714757014631	15,79
32	38	8714757014648	16,23
35	38	8714757014662	16,97
41	38	8714757014709	17,91
43	38	8714757014716	19,40
44	38	8714757014723	19,84
51	38	8714757014754	19,84
54	38	8714757014778	20,93
60	38	8714757014815	22,96
65	38	8714757014839	24,06
67	38	8714757014846	24,44
68	38	8714757014853	24,44
73	38	8714757014877	25,09
76	38	8714757014884	26,23
79	38	8714757014891	26,23
83	38	8714757014907	26,71
89	38	8714757014921	26,71
92	38	8714757014938	30,29
102	38	8714757014969	34,14
105	38	8714757014976	37,70
111	38	8714757014990	45,37
121	38	8714757015010	52,94
127	38	8714757015027	54,63
133	38	8714757015034	58,14
152	38	8714757015065	68,89



HSS-Lochsägen-Satz Bimetal Plus PROFIT

- Speziell geschliffene Zähne für eine bessere Spanabfuhr
- Click & Drill-System zum schnellen Lochsägenwechsel
- Für Stahl, Edelstahl, Gusseisen, Aluminium, Zink, Kupfer und andere Metalle



Lieferung: Im Kunststoffkoffer.

Inhalt:

6 Ø Lochsägen 25; 35; 43; 51; 60; 68 mm
2 HSS-Zentrierbohrer 155; 158 mm

Anzahl	Bestell-Nr	Preis €
8-teilig	8714757013429	157,74



HSS-Lochsägen-Satz Bimetal Plus PROFIT

- Speziell geschliffene Zähne für eine bessere Spanabfuhr
- Click & Drill-System zum schnellen Lochsägenwechsel
- Für Stahl, Edelstahl, Gusseisen, Aluminium, Zink, Kupfer und andere Metalle



Lieferung: Im Aluminiumkoffer.

Inhalt:

12 Ø Lochsägen 19; 22; 25; 32; 35; 40; 43; 51; 60; 68; 76; 83 mm
2 HSS-Zentrierbohrer 155; 158 mm

Anzahl	Bestell-Nr	Preis €
14-teilig	8714757000030	269,17



HSS-Lochsägen-Satz Bimetal Plus PROFIT

- Speziell geschliffene Zähne für eine bessere Spanabfuhr
- Click & Drill-System zum schnellen Lochsägenwechsel
- Für Stahl, Edelstahl, Gusseisen, Aluminium, Zink, Kupfer und andere Metalle



Lieferung: Im Kunststoffkoffer.

Inhalt:

9 Lochsägen Ø 19; 22; 25; 35; 43; 51; 60; 68; 76 mm
2 HSS-Zentrierbohrer 155; 158 mm

Anzahl	Bestell-Nr	Preis €
11-teilig	8714757016284	206,44



Aufnahmeschaft für Lochsägen Bimetal Plus PROFIT

- Mit HSS-Zentrierbohrer und Sechskant-Schaft

passend für Lochsägen-Ø mm	Gesamtlänge mm	Sechskantaufnahme mm	Bestell-Nr	Preis €
14-30	184	8	8714757011975	11,67
32-210	186	10	8714757012033	15,54
14-30	320	8	8714757002584	20,29
32-210	320	10	8714757006667	22,07



Lochsäge Clean Cut PROFIT

- Click & Drill-System zum schnellen Lochsägenwechsel
- Für Gipskarton- und Gipsfaserplatten

Lieferung: Ohne Zentrierbohrer.

Ø mm	Bohrtiefe mm	Bestell-Nr	Preis €
64	52	8714757002614	20,41
68	52	8714757002645	20,59
75	52	8714757002744	21,74
79	52	8714757004410	22,79
84	52	8714757004441	23,66
86	52	8714757004458	23,86



Zentrierbohrer für Lochsägen Clean Cut PROFIT

- Mit 2 Funktionspositionen zum Schutz von Dampfsperrfolien
- Für Gipskarton- und Gipsfaserplatten

passend für Lochsägen-Ø mm	Gesamtlänge mm	Sechskantschaft mm	Bestell-Nr	Preis €
51-92	162	10	8714757000122	18,10



HM-MP-Lochsäge PROFIT

- Hartmetallbestückt
- Click & Drill System zum schnellen Lochsägewechsel
- Einfaches Vergrößern einer Bohrung durch Aufstecken des größeren Bohrers; kleiner Bohrer dient der Führung
- Für alle Holz- und Plattenwerkstoffe, Trespa, Kunststoffe, Gips, Gasbeton, Fliesen, Mauerwerk



HM

Lieferung: Ohne Zentrierbohrer.

Ø mm	Bohrtiefe mm	Bestell-Nr	Preis €
25	52	8714757008593	18,01
27	52	8714757008609	18,84
30	52	8714757012705	18,84
32	52	8714757008623	18,84
35	52	8714757008630	20,04
38	52	8714757008647	20,04
40	52	8714757011630	21,57
44	52	8714757008654	23,41
45	52	8714757013184	23,41
50	52	8714757012095	23,70
51	52	8714757008661	23,70
52	52	8714757012798	23,70
54	52	8714757008678	27,11
56	52	8714757012392	27,21
57	52	8714757008685	27,21
60	52	8714757008692	27,21
64	52	8714757008708	29,34
65	52	8714757009125	29,34
68	52	8714757009132	29,44
68	52	8714757013290 *	55,17
70	52	8714757009149	29,44
73	52	8714757008722	29,44
74	52	8714757012453	31,87
75	52	8714757000917	31,87
76	52	8714757008739	31,87
80	52	8714757008746	31,87
82	52	8714757009156	31,87
83	52	8714757012637	32,41
86	52	8714757012811	36,47
89	52	8714757012828	36,47
92	52	8714757008753	36,47
95	52	8714757012835	38,90
102	52	8714757009224	42,70
105	52	8714757011678	43,90
111	52	8714757009231	59,47
114	52	8714757012422	67,14
121	52	8714757012859	68,43
125	52	8714757009248	77,24
138	52	8714757008197	92,63
152	52	8714757009279	100,90
210	52	8714757013337	210,50

* Inklusive Lochrandversenker.



HSS-Zentrierbohrer für HM-MP-Lochsägen PROFIT

- Sechskantschaft
- Geeignet für Holz



HSS

für Ø mm	Länge mm	Schaft-Ø mm	Bestell-Nr	Preis €
16-30	184	8	8714757011982	11,67
32-330	187	10	8714757012040	15,54
16-30	320	8	8714757002591	20,29
32-330	320	10	8714757002621	25,93



HM-Zentrierbohrer für HM-MP-Lochsägen PROFIT

- Sechskantschaft
- Geeignet für Stein und Beton

für Ø mm	Länge mm	Schaft-Ø mm	Bestell-Nr	Preis €
16–30	184	8	8714757012019	11,67
32–330	186	10	8714757012071	15,54



HM



SDS-plus-Adapter für HM-Lochsäge Multi Purpose PROFIT

- Zur Verwendung der Lochsägen PROFIT mit Sechskantschaft-Zentrierbohrern auf Maschinen mit SDS-plus-Aufnahme

Sechskantaufnahme mm	Bestell-Nr	Preis €
8	8714757002386	18,61
10	8714757002393	18,61



SDS-PLUS



HM-Lochsägen-Satz Multi Purpose PROFIT

- Click & Drill-System zum schnellen Lochsägenwechsel
- Mit integriertem Adapter
- Für alle Holz- und Plattenwerkstoffe, Gasbeton, Kunststoffe

Lieferung: In Kunststoffdose.

Inhalt:
3 Lochsägen 32–68 mm
1 HSS-Zentrierbohrer

Anzahl	Bestell-Nr	Preis €
4-teilig	8714757001952	122,43



HM-MP-Lochsägen-Satz PROFIT

- Hartmetallbestückt
- Click & Drill System zum schnellen Lochsägewechsel
- Bis zu 10 x längere Standzeit als bei herkömmlichen Lochsägen
- Einfaches Vergrößern einer Bohrung durch Aufstecken des größeren Bohrers; kleiner Bohrer dient der Führung
- Für alle Holz- und Plattenwerkstoffe, Tresspa, Kunststoffe, Gips, Gasbeton, Fliesen, Mauerwerk

Lieferung: Im Kunststoffkoffer, inklusive 2 HSS-Zentrierbohrer.

Anzahl	Satzinhalt mm	Bestell-Nr	Preis €
8-teilig	Ø 25; 35; 44; 60; 68; 80	8714757001716	190,01



HM



HM-Lochsägen-Satz Multi Purpose PROFIT

- Click & Drill-System zum schnellen Lochsägewechsel
- Einfaches Vergrößern einer Bohrung durch Aufstecken des größeren Bohrers; kleiner Bohrer dient der Führung
- Für alle Holz- und Plattenwerkstoffe, Trespa, Kunststoffe, Gips, Gasbeton, Fliesen, Mauerwerk



Lieferung: Im Kunststoffkoffer.

Inhalt:

8 Lochsägen Ø 22; 27; 35; 38; 44; 51; 68; 76 mm
2 HSS-Zentrierbohrer

Hinweis: Bis zu 10-mal längere Standzeit als bei herkömmlichen Lochsägen.



Anzahl	Bestell-Nr	Preis €
10-teilig	8714757008999	212,09

HM-MP-Lochsägen-Satz PROFIT

- Hartmetallbestückt
- Click & Drill System zum schnellen Lochsägewechsel
- Bis zu 10 x längere Standzeit als bei herkömmlichen Lochsägen
- Einfaches Vergrößern einer Bohrung durch Aufstecken des größeren Bohrers; kleiner Bohrer dient der Führung
- Für alle Holz- und Plattenwerkstoffe, Trespa, Kunststoffe, Gips, Gasbeton, Fliesen, Mauerwerk



Lieferung: Im Aluminiumkoffer, inklusive 2 HSS-Zentrierbohrer.



Anzahl	Satzinhalt mm	Bestell-Nr	Preis €
9-teilig	Ø 35; 50; 57; 60; 68*; 80	8714757002492	195,13

* Inklusive Lochrandversenker.

HM-Lochsäge Multi Purpose Long PROFIT

- Hartmetallbestückt
- Geeignet zum Bohren von Durchgangslöchern in Massivholz für Lüftungs-, Abfluss- und Rauchabzugsrohre
- Für alle Holz- und Plattenwerkstoffen (auch Massivholz), MDF, Gasbeton, Gipskarton und Kunststoff



Hinweis: Zur Führung der Lochsäge wird der Führungsdorn unbedingt benötigt.

Ø mm	Bohrtiefe mm	Bestell-Nr	Preis €
32	152	8714757013153	54,19
45	152	8714757007800	55,91
51	152	8714757001877	62,30
60	152	8714757007824	70,01
65	152	8714757007831	79,91
70	152	8714757007848	82,64
76	152	8714757006360	88,57
80	152	8714757007886	92,97
86	152	8714757001884	94,96
92	152	8714757001891	97,49
102	152	8714757001907	104,86
111	152	8714757001914	117,27
121	152	8714757001921	136,31
133	152	8714757006384	157,86
140	152	8714757007978	175,11
152	152	8714757007985	181,06
160	152	8714757002454	230,09
210	152	8714757016109	315,20



Führungsdorn für HW-MP-Lochsägen PROFIT

- Passend nur für Lochsägen, lange Ausführung

Ø mm	Länge mm	Bestell-Nr	Preis €
10	330	8714757000061	29,69



Führungszapfen für HM-Lochsäge Multi Purpose Long PROFIT

passend für Lochsägen-Ø mm	Länge mm	Ø mm	Bestell-Nr	Preis €
160-232	330	12	8714757000078	31,56



Steinbohrer für HM-MP-Lochsägen PROFIT

- Zum Vorbohren des Führungsdornes

Ø mm	Länge mm	Bestell-Nr	Preis €
10	200	4000146551028	16,43



Schlangenbohrer für HM-MP-Lochsägen PROFIT

- Zum Vorbohren des Führungsdornes

Ø mm	Nutzlänge mm	Gesamtlänge mm	Schaft	Bestell-Nr	Preis €
10	165	235	HEX 8,4	4000146951026	10,23
12	165	235	HEX 11	9002696165071	11,29



HM-Lochsägen-Satz Multi Purpose Long PROFIT

- Hartmetallbestückt
- Zum Bohren in alle Arten von Holz- und Plattenwerkstoffen (auch Massivholz), MDF, Gasbeton, Gipskarton und Kunststoff
- Geeignet zum Bohren von Durchgangslöchern in Massivholz für Lüftungs-, Abfluss- und Rauchabzugsrohre

Lieferung: Inklusive Führungsdorn, Bohrer 10 mm und T-LOC-Systemer.

Anzahl	Satzinhalt mm	Schnitttiefe mm	Bestell-Nr	Preis €
8-teilig	Ø 45; 65; 76; 92; 111; 133	152	8714757000047	633,07



HM-Lochsäge Multi Purpose XL PROFIT

- Für alle Holz- und Plattenwerkstoffe, Gipskarton, Gasbeton, Kunststoffe, Fiberglas, Mauerwerk und Fliesen



Lieferung: Ohne Zentrierbohrer und Führungzapfen.

Ø mm	Bohrtiefe mm	Bestell-Nr	Preis €
111	330	8714757025910	172,87
133	330	8714757025934	233,47



Führungzapfen für HM-Lochsäge Multi Purpose XL PROFIT



passend für Lochsäge-Ø mm	Gesamtlänge mm	Ø mm	Bestell-Nr	Preis €
92-133	505	16	8714757025941	28,36



Zentrierbohrer für HM-Lochsäge Multi Purpose XL PROFIT

- Für alle Holz- und Plattenwerkstoffe, Gipskarton, Gasbeton, Kunststoffe, Fiberglas, Mauerwerk und Fliesen



passend für Lochsäge-Ø mm	Gesamtlänge mm	Ø mm	Bestell-Nr	Preis €
92-133	505	16	8714757025958	48,19



Lochsäge Concrete Light PROFIT

- Click & Drill-System zum schnellen Lochsägenwechsel
- Für Beton



Lieferung: Ohne Zentrierbohrer.

Ø mm	Bohrtiefe mm	Bestell-Nr	Preis €
68	65	8714757025651	56,64
84	65	8714757010855	60,17
127	65	8714757010893	124,91
133	65	8714757010909	135,37



Zentrierbohrer für Diamant-Lochsäge Concrete Light PROFIT

- Für Beton



passend für Lochsäge-Ø mm	Gesamtlänge mm	Ø mm	Bestell-Nr	Preis €
68-133	186	10	8714757006605	17,60



Diamantbohrer Diamond Dry PROFIT

- Diamantbeschichteter Bohrkopf
- Sechskant-Schaft
- Ohne zusätzliche Kühlung einsetzbar
- Für Hartstein, Granit und Marmor sowie keramische Werkstoffe wie Bodenfliesen, Feinsteinzeug usw.

Bohrer-Ø mm	Gesamtlänge mm	Bohrtiefe mm	Bestell-Nr	Preis €
5	70	30	8714757016161	29,20
6	70	30	8714757016178	29,20
8	80	40	8714757016185	29,20
10	80	40	8714757016192	29,20
12	80	40	8714757016208	31,81
14	80	40	8714757006322	33,80
16	80	40	8714757006339	36,91



Diamant-Lochsäge Diamond Dry PROFIT

- Click & Drill-System zum schnellen Lochsägenwechsel
- Ohne zusätzliche Kühlung einsetzbar
- Für Hartstein, Granit und Marmor sowie keramische Werkstoffe wie Bodenfliesen, Feinsteinzeug usw.

Lieferung: Ohne Zentrierbohrer.

Ø mm	Bohrtiefe mm	Bestell-Nr	Preis €
25	40	8714757016222	49,49
30	40	8714757006452	58,59
35	40	8714757016246	66,66
68	40	8714757016253	123,86
83	40	8714757001846	149,93



Diamantbohrer-Satz Diamond Dry PROFIT

- Diamantbeschichteter Bohrkopf
- Sechskant-Schaft
- Ohne zusätzliche Kühlung einsetzbar
- Für Hartstein, Granit und Marmor sowie keramische Werkstoffe wie Bodenfliesen, Feinsteinzeug usw.

Lieferung: Im Kunststoffkoffer.

Anzahl	Inhalt mm	Bestell-Nr	Preis €
3-teilig	Ø 5; 6; 8	8714757001761	75,80
3-teilig	Ø 6; 8; 10	8714757005240	75,80
5-teilig	Ø 5; 6; 8; 10; 12	8714757002478	128,66



Diamant-Zentrierbohrer für Diamant-Lochsäge Diamond Dry PROFIT

- Für Hartstein, Granit und Marmor sowie keramische Werkstoffe wie Bodenfliesen, Feinsteinzeug usw.

passend für Lochsägen-Ø mm	Ø mm	Gesamtlänge mm	Bestell-Nr	Preis €
18-30	8	110	8714757000146	37,01
32-120	10	110	8714757002157	37,01



Stichsägeblatt T 101 AO für weiches Holz

- HCS
- Zähne geschliffen
- Kurviger, sauberer Schnitt
- Für Weichholz, Sperrholz und beschichtete Platten mit einer Materialstärke von 1,5 bis 15 mm

Gesamtlänge mm	Zahnteilung mm	Inhalt Stück	Bestell-Nr	Preis €
83	1,4	5	3165140006798	7,61



Stichsägeblatt T 101 BR für weiches Holz

- HCS
- Zähne geschliffen
- Gerader, feiner Schnitt, splitterfrei
- Für Weichholz und beschichtete Platten mit einer Materialstärke von 3 bis 30 mm

Gesamtlänge mm	Zahnteilung mm	Inhalt Stück	Bestell-Nr	Preis €
100	2,5	5	3165140012454	10,48



Stichsägeblatt T 101 B für weiches Holz

- HCS
- Zähne geschliffen
- Gerader, sauberer Schnitt
- Für Weichholz mit einer Materialstärke von 3 bis 30 mm

Gesamtlänge mm	Zahnteilung mm	Inhalt Stück	Bestell-Nr	Preis €
100	2,7	5	3165140006781	9,23
100	2,7	25	3165140127660	42,21



Stichsägeblatt T 101 D für weiches Holz

- HCS
- Zähne geschliffen
- Gerader, sauberer Schnitt
- Für Weichholz mit einer Materialstärke von 10 bis 45 mm

Gesamtlänge mm	Zahnteilung mm	Inhalt Stück	Bestell-Nr	Preis €
100	4-5,2	5	3165140006804	9,32



Stichsägeblatt T 301 CD für weiches Holz

- HCS
- Zähne geschliffen
- Gerader, sauberer Schnitt
- Für Weichholz mit einer Materialstärke von 10 bis 65 mm

Gesamtlänge mm	Zahnteilung mm	Inhalt Stück	Bestell-Nr	Preis €
117	3	5	3165140016308	10,57



Stichsägeblatt T 111 C für weiches Holz

- HCS
- Zähne gefräst und geschränkt
- Gerader, grober Schnitt
- Für Weich- und Sperrholz mit einer Materialstärke von 4 bis 50 mm

Gesamtlänge mm	Zahnteilung mm	Inhalt Stück	Bestell-Nr	Preis €
100	3	5	3165140006811	5,31



Stichsägeblatt T 144 D für weiches Holz

- HCS
- Zähne geschliffen und geschränkt
- Gerader, grober Schnitt
- Für Weichholz mit einer Materialstärke von 5 bis 50 mm

Gesamtlänge mm	Zahnteilung mm	Inhalt Stück	Bestell-Nr	Preis €
100	4-5,2	5	3165140006842	6,83
100	4-5,2	25	3165140127691	31,53



Stichsägeblatt T 344 D für weiches Holz

- HCS
- Zähne geschliffen und geschränkt
- Gerader, grober Schnitt
- Für Weichholz mit einer Materialstärke von 5 bis 100 mm
- Für Grobholz mit einer Materialstärke von < 100 mm

Gesamtlänge mm	Zahnteilung mm	Inhalt Stück	Bestell-Nr	Preis €
152	4	5	3165140264174	14,17



Stichsägeblatt T 244 D für weiches Holz

- HCS
- Zähne geschliffen und geschränkt
- Kurviger, grober Schnitt
- Für Weichholz mit einer Materialstärke von 5 bis 50 mm

Gesamtlänge mm	Zahnteilung mm	Inhalt Stück	Bestell-Nr	Preis €
100	4-5,2	5	3165140006859	8,33
100	4-5,2	25	3165140127707	38,53



Stichsägeblatt T 101 AIF für hartes Holz

- Bimetall
- Zähne geschliffen
- Gerader, sauberer Schnitt
- Für Laminat, Hartholz und beschichtete Platten mit einer Materialstärke von 2 bis 30 mm

Gesamtlänge mm	Zahnteilung mm	Inhalt Stück	Bestell-Nr	Preis €
100	1,7	5	3165140096355	17,99



Stichsägeblatt T 345 XF für Holz mit Metall

- Bimetall
- Zähne gefräst und geschränkt
- Gerader, grober Schnitt
- Für Aluminium, Bleche, Epoxy, Profile und Rohre mit einer Materialstärke von 3 bis 10 mm
- Für Bauholz mit Nägeln und GRobholz mit einer Materialstärke von < 65 mm

Gesamtlänge mm	Zahnteilung mm	Inhalt Stück	Bestell-Nr	Preis €
132	2,4-5	5	3165140128025	17,63



Stichsägeblatt T 301 CHM für Kunststoff

- Carbide
- HM-bestückt
- Zähne geschliffen
- Gerader, feiner Schnitt
- Für GFK mit einer Materialstärke von < 65 mm
- Für Kunststoffe, CFK-Platten, Rohre und Profile

Gesamtlänge mm	Zahnteilung mm	Inhalt Stück	Bestell-Nr	Preis €
117	3,3	3	3165140691543	41,82



Stichsägeblatt T 141 HM für Fiber- und Zementstoffe

- HM-bestückt
- Zähne geschliffen und geschränkt
- Gerader, grober Schnitt
- Für Epoxy und GFK mit einer Materialstärke von 5 bis 20 mm
- Für Gipskarton und Fiberezement mit einer Materialstärke von 5 bis 50 mm

Gesamtlänge mm	Zahnteilung mm	Inhalt Stück	Bestell-Nr	Preis €
100	4,3	3	3165140109758	38,14



Stichsägeblatt T 341 HM für Fiber- und Zementstoffe

- HM-bestückt
- Zähne geschliffen und geschränkt
- Gerader, grober Schnitt
- Für Epoxy und GFK mit einer Materialstärke von 5 bis 50 mm
- Für Gipskarton und Fiberezement mit einer Materialstärke von 5 bis 80 mm
- Für Porenbeton mit einer Materialstärke von <80 mm

Gesamtlänge mm	Zahnteilung mm	Inhalt Stück	Bestell-Nr	Preis €
132	4,3	3	3165140109765	44,43



Stichsägeblatt T 118 A für Metall

- HSS
- Zähne gefräst und gewellt
- Gerader, sauberer Schnitt
- Für Bleche mit einer Materialstärke von 1 bis 3 mm

Gesamtlänge mm	Zahnteilung mm	Inhalt Stück	Bestell-Nr	Preis €
92	1,1–1,5	5	3165140007290	9,32



Stichsägeblatt T 118 B für Metall

- HSS
- Zähne gefräst und gewellt
- Gerader, sauberer Schnitt
- Für Bleche mit einer Materialstärke von 2,5 bis 6 mm

Gesamtlänge mm	Zahnteilung mm	Inhalt Stück	Bestell-Nr	Preis €
92	1,9–2,3	5	3165140007306	9,32

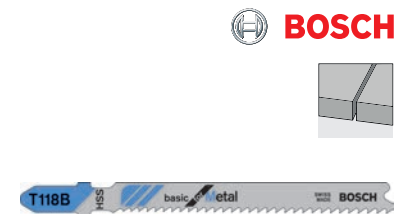

Stichsägeblatt T 118 AF für Metall

- Bimetall
- Zähne gefräst und gewellt
- Gerader, feiner Schnitt
- Für Bleche mit einer Materialstärke von 1 bis 3 mm

Gesamtlänge mm	Zahnteilung mm	Inhalt Stück	Bestell-Nr	Preis €
92	1,1-1,5	5	3165140007627	13,17



Stichsägeblatt T 127 D für Metall

- HSS
- Zähne gefräst und geschränkt
- Schneller, gerader Schnitt
- Für Bleche mit einer Materialstärke von 3 bis 15 mm
- Für Aluminium, Epoxy und GFK mit einer Materialstärke von < 30 mm
- Für Profile und Rohre mit einem Durchmesser von < 30 mm

Gesamtlänge mm	Zahnteilung mm	Inhalt Stück	Bestell-Nr	Preis €
100	3	5	3165140007313	10,67



Stichsägeblatt T 123 XF für Metall

- HSS
- Zähne gefräst und geschränkt
- Schnelle, gerade Schnitte
- Für Aluminium mit einer Materialstärke von < 30 mm
- Für Bleche mit einer Materialstärke von 1,5 bis 10 mm
- Für Profile und Rohre mit einem Durchmesser von < 30 mm

Gesamtlänge mm	Zahnteilung mm	Inhalt Stück	Bestell-Nr	Preis €
100	1,2-2,6	5	3165140128056	13,06



Stichsägeblatt T 318 A für Metall

- HSS
- Zähne gefräst und gewellt
- Gerade Schnitte
- Für Profile und Rohre mit einer Materialstärke von 1,5 bis 3 mm

Gesamtlänge mm	Zahnteilung mm	Inhalt Stück	Bestell-Nr	Preis €
132	1,2	5	3165140007375	15,91

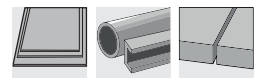

Stichsägeblatt T 318 AF für Metall

- Bimetall
- Zähne gefräst und gewellt
- Gerader, feiner Schnitt
- Für Bleche mit einer Materialstärke von 1 bis 3 mm
- Für Aluminium, Epoxy, GFK und Sandwichmaterial mit einer Materialstärke von < 65 mm
- Für offene Profile und Rohre mit einem Durchmesser von < 65 mm

Gesamtlänge mm	Zahnteilung mm	Inhalt Stück	Bestell-Nr	Preis €
132	1,1	5	3165140091923	20,37

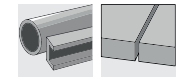

Stichsägeblatt T 318 B für Metall

- HSS
- Zähne gefräst und gewellt
- Gerade Schnitte, ohne besondere Anforderungen
- Für Profile und Rohre mit einer Materialstärke von 2,5 bis 6 mm

Gesamtlänge mm	Zahnteilung mm	Inhalt Stück	Bestell-Nr	Preis €
132	2	5	3165140007382	15,91

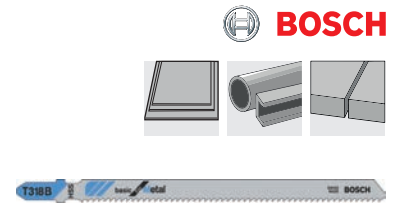

Stichsägeblatt T 718 BF für Metall

- Bimetal
- Zähne gefräst und geschränkt
- Gerader, feiner Schnitt
- Für Sandwichmaterial mit einer Materialstärke von < 120 mm

Gesamtlänge mm	Zahnteilung mm	Inhalt Stück	Bestell-Nr	Preis €
180	2	3	3165140309042	23,64

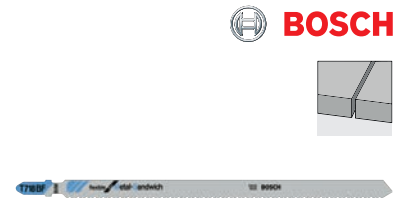

Stichsägeblatt T 118 AHM für INOX

- HM-bestückt
- Zähne geschliffen
- Gerader, feiner Schnitt
- Für rostfreie Edelstahlbleche mit einer Materialstärke von 1,5 bis 3 mm

Gesamtlänge mm	Zahnteilung mm	Inhalt Stück	Bestell-Nr	Preis €
83	1,1	3	3165140017749	29,92



Stichsägeblatt T 118 EHM für INOX

- HM-bestückt
- Zähne geschliffen
- Gerader, feiner Schnitt
- Für rostfreie Edelstahlbleche mit einer Materialstärke von 2 bis 5 mm

Gesamtlänge mm	Zahnteilung mm	Inhalt Stück	Bestell-Nr	Preis €
83	1,4	3	3165140017756	29,92



Stichsägeblatt T 130 RIFF für keramische Materialien

- Grober Hartmetall-Korn
- Gerader Schnitt
- Für weiche, keramische Wandfliesen mit einer Materialstärke von 5 bis 15 mm

Gesamtlänge mm	Körnung	Inhalt Stück	Bestell-Nr	Preis €
83	30	3	3165140035286	17,56

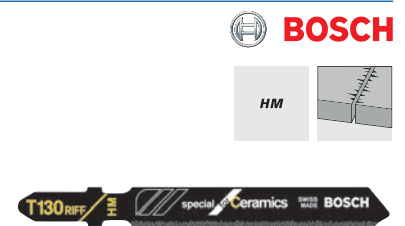

Säbelsägeblatt TF 350 M für Isolationsmaterial

- HSS
- Passend für Bosch Tandemfuchsschwanzsägen
- Für Isolationsmaterialien, wie z. B. Steinwolle, Glaswolle und Holzwolle, mit einer Materialstärke bis 408 mm

Gesamtlänge mm	Inhalt Stück	Bestell-Nr	Preis €
408	2	3165140076005	25,15



Säbelsägeblatt S 1213 AWP für Faserdämmstoffe

- HCS
- Für präzise, saubere Tauchschnitte
- Für Faserdämmstoffe mit einer Materialstärke bis zu 250 mm

Gesamtlänge mm	Zahnteilung mm	Inhalt Stück	Bestell-Nr	Preis €
300		2	3165140746175	39,42

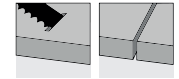

Säbelsägeblatt S 644 D für weiches Holz

- HCS
- Für saubere Kurven- und Tauchschnitte
- Für weiches Holz, Bauholz und alle nichtabrasive Holzwerkstoffe mit einer Materialstärke bis zu 100 mm

Gesamtlänge mm	Zahnteilung mm	Inhalt Stück	Bestell-Nr	Preis €
150	6	5	3165140016025	18,01
150	4,3	25	3165140515320	81,27

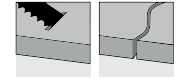

Säbelsägeblatt S 1531 L für hartes Holz

- HCS
- Für saubere, schnelle Schnitte
- Für grünes Holz mit einer Materialstärke bis zu 190 mm

Gesamtlänge mm	Zahnteilung mm	Inhalt Stück	Bestell-Nr	Preis €
240	5	5	3165140016056	28,36
240	5	25	3165140515337	126,91

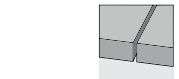

Säbelsägeblatt S 2345 X für Holz

- HCS
- Für saubere, schnelle Schnitte
- Für Holz und nichtabrasive Holzwerkstoffe mit einer Materialstärke bis zu 150 mm

Gesamtlänge mm	Zahnteilung mm	Inhalt Stück	Bestell-Nr	Preis €
200	2,5-4,3	5	3165140169585	28,28



Säbelsägeblatt S 922 HF für Holz mit Metall

- Bimetall
- Für bündige Schnitte
- Für Holz mit weichen Nägeln, Baustahl oder NE-Metallkomponenten mit einer Materialstärke bis zu 100 mm

Gesamtlänge mm	Zahnteilung mm	Inhalt Stück	Bestell-Nr	Preis €
150	2,5	5	3165140093521	19,78

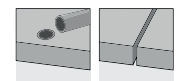

Säbelsägeblatt S 1122 HF für Holz mit Metall

- Bimetall
- Für bündige Schnitte, optimiert für die Bearbeitung von Paletten
- Für Holz mit weichen Nägeln und Befestigungen mit einer Materialstärke bis zu 175 mm

Gesamtlänge mm	Zahnteilung mm	Inhalt Stück	Bestell-Nr	Preis €
225	2,5	5	3165140093576	28,36
225	2,5	25	3165140515283	126,91

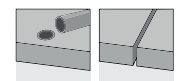

Säbelsägeblatt S 922 VF für Holz mit Metall

- Bimetall
- Für gerade Schnitte
- Für Holz mit Nägeln, Baustahl und NE-Metallkomponenten mit einer Materialstärke bis zu 150 mm

Gesamtlänge mm	Zahnteilung mm	Inhalt Stück	Bestell-Nr	Preis €
150	1,8/2,6	5	3165140093538	19,78
150	1,8/2,6	25	3165140515269	87,33



Säbelsägeblatt S 1122 VF für Holz mit Metall

- Bimetall
- Für bündige Schnitte
- Für Holz mit Nägeln, Baustahl und NE-Metallkomponenten mit einer Materialstärke bis zu 175 mm

Gesamtlänge mm	Zahnteilung mm	Inhalt Stück	Bestell-Nr	Preis €
225	1,8/2,6	5	3165140079365	28,36

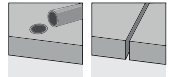

Säbelsägeblatt S 1411 DF für Holz mit Metall

- Bimetall
- Für schnelle Kurvenschnitte
- Für Holz mit Nägeln, Baustahl und NE-Metallkomponenten mit einer Materialstärke bis zu 250 mm

Gesamtlänge mm	Zahnteilung mm	Inhalt Stück	Bestell-Nr	Preis €
300	4,3	5	3165140016285	33,61



Säbelsägeblatt S 1411 DF für Holz mit Metall

- Bimetall
- Für schnelle Tauchschnitte
- Für das Zerlegen von Fenstern mit einer Materialstärke bis zu 100 mm

Gesamtlänge mm	Zahnteilung mm	Inhalt Stück	Bestell-Nr	Preis €
150	4,3	5	3165140235501	22,25
150	4,3	25	3165140515290	95,41

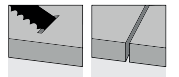

Säbelsägeblatt S 3456 XF für Holz mit Metall

- Bimetall
- Für schnelle Schnitte
- Für Holz mit Nägeln, Baustahl und NE-Metallkomponenten mit einer Materialstärke bis zu 150 mm

Gesamtlänge mm	Zahnteilung mm	Inhalt Stück	Bestell-Nr	Preis €
200	12,1–4,3	5	3165140169608	31,29



Säbelsägeblatt S 3456 XF für Metall

- Bimetall
- Für bündige Schnitte
- Für Rohre und Profile mit einer Wandstärke von 0,7–3 mm und einer Materialstärke bis zu 175 mm

Gesamtlänge mm	Zahnteilung mm	Inhalt Stück	Bestell-Nr	Preis €
225	1	5	3165140093545	28,36

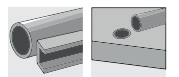

Säbelsägeblatt S 922 BF für Metall

- Bimetall
- Für schnelle Schnitte
- Für Rohre und Profile mit einer Wandstärke von 2–8 mm und einer Materialstärke bis zu 100 mm

Gesamtlänge mm	Zahnteilung mm	Inhalt Stück	Bestell-Nr	Preis €
150	1,8	5	3165140093507	19,78
150	1,8	25	3165140515184	87,33

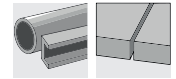

Säbelsägeblatt S 922 BF für Metall

- Bimetall
- Für schnelle Schnitte
- Für Bleche mit einer Materialstärke bis zu 8 mm

Gesamtlänge mm	Zahnteilung mm	Inhalt Stück	Bestell-Nr	Preis €
100	1,8	5	3165140093477	17,06

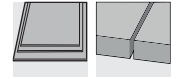

Säbelsägeblatt S 522 EHM für Metall

- HM-bestückt
- Zähne geschliffen
- Gerader, feiner Schnitt
- Für Epoxy, GFK und rostfreie Edelstahlprofile mit einer Materialstärke von < 50 mm und rostfreie Edelstahlbleche mit einer Materialstärke von 2 bis 4 mm

Gesamtlänge mm	Zahnteilung mm	Inhalt Stück	Bestell-Nr	Preis €
115	1,4	1	3165140772624	14,19



Zubehörset Best of E-Cut StarLock Plus Wood & Metal

6-teiliges Sägeblattset für die Bearbeitung von Holz und Metall.

- Inhalt:**
 4 E-Cut Long-Life Sägeblätter (je 2 St. 50 x 35 mm, 50 x 65 mm)
 2 E-Cut Universal Sägeblätter (je 2 St. 60 x 28 mm, 60 x 44 mm)

Aufnahme	Bestell-Nr	Preis €
StarLock Plus	4014586440392	43,92



Zubehörset Best of Starlock Renovation

26-teiliges Zubehör-Set für universelle Renovierungsarbeiten.

- Inhalt:**
 6 E-Cut Long-Life Sägeblätter (je 2 St. 50 x 35 mm, 50 x 50 mm, 50 x 65 mm)
 1 Hartmetall-Raspel (80 mm)
 1 Hartmetall-Segmentsägeblatt (Ø 75 mm, 2,2 mm)
 1 fester Spachtel
 1 Schneidmesser (Pilzform)
 1 Schleifplatte, ungelocht (80 mm)
 je 5 Schleifblätter (K 60, 80, 120)

Aufnahme	Bestell-Nr	Preis €
StarLock	4014586440507	79,20



E-Cut Universal-Sägeblätter 222/223

- Aus Bi-Metall
- Breites Anwendungsspektrum durch gewellte Universalverzahnung
- Sägt Bleche bis 2 mm, Alu-Profile, Cu-Rohre, Holz, Gipskarton und Kunststoffe

Form	Breite mm	Länge mm	Aufnahme	Inhalt Stück	Bestell-Nr	Preis €
222	28	55	Starlock	1	4014586400457	12,50
222	28	55	Starlock	3	4014586400464	35,64
223	44	55	Starlock	1	4014586400501	13,13
223	44	55	Starlock	3	4014586400518	37,42

STARLOCK  FEIN



Form 222



Form 223

E-Cut Universal-Sägeblätter 151/152

- Aus Bi-Metall
- Breites Anwendungsspektrum durch gewellte Universalverzahnung
- Sägt Bleche bis 2 mm, Alu-Profile, Cu-Rohre, Holz, Gipskarton und Kunststoffe

Form	Breite mm	Länge mm	Aufnahme	Inhalt Stück	Bestell-Nr	Preis €
151	28	60	StarlockPlus	1	4014586386461	12,68
151	28	60	StarlockPlus	3	4014586386478	36,14
152	44	60	StarlockPlus	1	4014586386539	13,40
152	44	60	StarlockPlus	3	4014586386546	38,19
152	44	60	StarlockPlus	5	4014586386553	60,30

STARLOCK PLUS  FEIN



Form 151



Form 152

E-Cut HM-Sägeblätter

- TiN-beschichtetes Hartmetall-Tauchsägeblatt mit extrem hoher Verschleißfestigkeit
- Schmale, taillierte Form für optimale Schnittgeschwindigkeit und gute Spanabfuhr
- Für harte Materialien wie Eisen-Metalle, Edelstahl oder Kupferrohre
- Für gehärtete Schrauben (Spax) und hochfeste Maschinenschrauben einsetzbar
- Für abrasive Werkstoffe wie Ziegelstein, Mauerwerk oder Zementfaserplatten sowie Laminat, CFK und GFK geeignet
- Gute Schneidleistung und Schnittqualität in alle Holzwerkstoffe wie Hartholz oder Spanplatten

Breite mm	Länge mm	Aufnahme	Inhalt Stück	Bestell-Nr	Preis €
45	35	Starlock	1	4014586427799	20,76
45	35	Starlock	3	4014586427805	59,17
60	35	Starlock	1	4014586427874	22,76
60	35	Starlock	3	4014586427881	64,86
75	35	Starlock	1	4014586427959	23,76
75	35	Starlock	3	4014586427966	67,72

STARLOCK  FEIN



HSS-Kreissägeblatt Ø 85 mm

- Voll-HSS-Sägeblatt mit Metall-Verzahnung für Blech bis ca. 1 mm
- Auch für Kunststoffe, GFK, Holz, Kitt und Buntmetalle
- Hervorragende Schnittgeschwindigkeit
- Saubere, dünne Schnittlinie

Sägeblatt-Ø mm	Aufnahme	Inhalt Stück	Bestell-Nr	Preis €
85	Starlock	2	4014586389448	29,57

STARLOCK  FEIN



E-Cut Precision-BIM-Sägeblatt

- Aus Bi-Metall
- Höchste Schnittgeschwindigkeit und Präzision dank doppelreihiger JAPAN-Verzahnung
- Für Holz, Gipskarton und weiche Kunststoffe

Form	Breite mm	Länge mm	Aufnahme	Inhalt Stück	Bestell-Nr	Preis €
205	35	50	Starlock	1	4014586387499	12,72

STARLOCK  FEIN



E-Cut Long-Life-Sägeblätter

- Aus Bi-Metall, mit geschränkter Verzahnung
- Für alle Holzwerkstoffe auch mit Nägeln, Kunststoffe und Gipskarton
- Äußerst langlebig und robust

Form	Breite mm	Länge mm	Aufnahme	Inhalt Stück	Bestell-Nr	Preis €
160	35	50	Starlock	1	4014586386690	11,03
160	35	50	Starlock	3	4014586386706	31,44

STARLOCK  FEIN



E-Cut Long-Life-Sägeblatt

- Aus Bi-Metall, mit geschränkter Verzahnung
- Für alle Holzwerkstoffe auch mit Nägeln, Kunststoffe und Gipskarton
- Äußerst langlebig und robust

Form	Breite mm	Länge mm	Aufnahme	Inhalt Stück	Bestell-Nr	Preis €
161	65	50	StarlockPlus	1	4014586386775	12,20
161	65	50	StarlockPlus	3	4014586386782	34,77

STARLOCK PLUS  FEIN

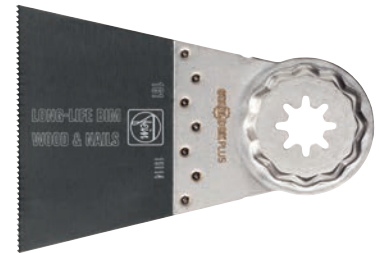

Zubehörset E-Cut Combo Starlock Wood & Metal

3-teiliges Tauchsägeblatt für Sägearbeiten in Holz und Metall

Satzinhalt:

- 2 E-Cut Long-Life Sägeblätter (je 1 St. 50 x 35 mm, 50 x 65 mm)
- 1 E-Cut Universal Sägeblatt (55 x 44 mm)

Aufnahme	Bestell-Nr	Preis €
Starlock	4014586440453	20,00

STARLOCK  FEIN



E-Cut Precision BIM-Sägeblatt

- Bi-Metall mit doppelreihiger Japan-Verzahnung für alle Holzwerkstoffe, Gipskarton und weiche Kunststoffe
- Erhöhte Standzeit und Robustheit
- Sehr schneller Arbeitsfortschritt und extrem hohe Präzision
- Extra breite Form für maximale Schneidleistung und lange gerade Schnitte

Form	Breite mm	Länge mm	Aufnahme	Inhalt Stück	Bestell-Nr	Preis €
229	65	50	StarLock	1	4014586408620	11,19
229	65	50	StarLock	3	4014586408637	31,90

STARLOCK  FEIN



Multimesser

- Zum Schneiden von Teppich, PVC-Boden, Karton, Bitumenschindeln und Dachpappe
- Mit 3 Schneidflächen, gekröpft

Form	Inhalt Stück	Bestell-Nr	Preis €
251	1	4014586409276	15,72



Diamant-Sägeblatt

- Segmentiert, zum Arbeiten in Ecken und an Kanten ohne Überschnitt
- Zum Austrennen von Marmor-, Epoxidharz- und Trassfugen
- Hervorragende Standzeit
- Auch für sehr harte Epoxid- oder Zementfugen geeignet
- Für den häufigen Einsatz und anspruchsvolle Aufgaben

Schnittlinie mm	Aufnahme	Inhalt Stück	Bestell-Nr	Preis €
1,2	StarlockMax	1	4014586391236	53,20
1,2	StarlockMax	5	4014586391243	239,92
2,2	StarlockMax	1	4014586391250	53,20
2,2	StarlockMax	5	4014586391267	239,92



HSS-Segmentsägeblatt

- Für Kunststoffe, GFK, Holz, Kitt, Buntmetalle und Blech bis ca. 1 mm
- Sehr gut zum Arbeiten in Ecken geeignet

Sägeblatt-Ø mm	Aufnahme	Inhalt Stück	Bestell-Nr	Preis €
85	Starlock	1	4014586389462	17,59



Diamant-Segmentsägeblatt

- Zum Austrennen von Marmor-, Epoxidharz- und Trassfugen
- Hervorragende Standzeit
- Auch für sehr harte Epoxid- oder Zementfugen geeignet
- Für den häufigen Einsatz und anspruchsvolle Aufgaben
- Segmentiert, zum Arbeiten in Ecken und an Kanten ohne Überschnitt

Sägeblatt-Ø mm	Schnittbreite mm	Aufnahme	Inhalt Stück	Bestell-Nr	Preis €
75	2,2	Starlock	1	4014586390239	39,92
90	2,2	StarlockPlus	1	4014586390536	47,20



Zubehörset Combo Starlock Mini Cut

3-teiliges Zubehörset für kleinere Aussparungen und Arbeiten an beengten Stellen z. B. für viele Installationsarbeiten, Schalter-Einbau, Modellbau u.v.m.

Inhalt:

2 E-Cut Long-Life Sägeblätter (je 1 St. 30 x 10 mm, 35 x 20 mm)
1 Hartmetall-Feile (30 x 10 mm).

Typ	Aufnahme	Bestell-Nr	Preis €
Sombo Starlock Mini Cut	Starlock	4014586440446	23,20

STARLOCK FEIN



Fester Spachtel

• Zum Entfernen von hartnäckigen Altlacken, Klebstoffresten, Teppichboden, Fliesenkleber und Unterbodenbeschichtungen

Breite mm	Länge mm	Aufnahme	Inhalt Stück	Bestell-Nr	Preis €
52	34	Starlock	1	4014586389691	11,67
52	41	StarlockPlus	1	4014586389714	11,96

STARLOCK STARLOCK PLUS FEIN



HM-Segmentsägeblatt

• Zum Austrennen schadhafter Fliesenfugen
• Zum Fräsen von Schlitz in Putz, Gasbeton und ähnlichen Baumaterialien

Sägeblatt-Ø mm	Schnittbreite mm	Aufnahme	Inhalt Stück	Bestell-Nr	Preis €
75	2,2	Starlock	1	4014586389493	19,59
90	2,2	StarlockPlus	1	4014586390550	23,12

STARLOCK PLUS STARLOCK FEIN



HM-Raspel 3-Eck

• Dreiecksform
• Zum Grobschliff von Spachtelmasse, Fliesenkleber, Beton, Stein und Holz
• Zum Einsatz mit oder ohne Staubabsaugung geeignet

Aufnahme	Kantenlänge mm	Inhalt Stück	Bestell-Nr	Preis €
Starlock	80	1	4014586391069	21,20

STARLOCK FEIN



Schleifteller-Set Ø 115 mm

• Zum schnellen und wirtschaftlichen Schleifen von mittleren Flächen
• Bestehend aus: 1 Schleifteller Ø 115 mm, je 2 gelochte Schleifblätter Korn 60/80/180

Ausführung	Aufnahme	Bestell-Nr	Preis €
7-teilig	StarlockPlus	4014586391151	19,92

STARLOCK PLUS FEIN



Schleifblätter für Schleifteller

- Gelocht für Staubabsaugung
- Vollkunstharzbindung für hohe Abtragsleistung
- Klettschnellbefestigung



Schleifblatt-Ø mm	Körnung	Inhalt Stück	Bestell-Nr	Preis €
115	60	16	4014586317199	8,57
115	80	16	4014586317205	8,57
115	180	16	4014586317236	8,57



Schleifblatt-Set

- Gelocht für Staubabsaugung
- Vollkunstharzbindung für hohe Abtragsleistung
- Klettschnellbefestigung
- Je 4 Blatt K 60/80/120/180



Ausführung	Schleifblatt-Ø mm	Bestell-Nr	Preis €
16-teilig	115	4014586317182	8,57

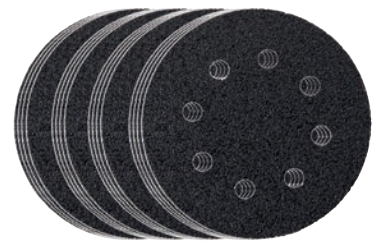

Fliesenfugen-Reiniger

- Zum Reinigen stark verschmutzter Fliesenfugen
- Für alle Fugenbreiten geeignet



Aufnahme	Inhalt Stück	Bestell-Nr	Preis €
Starlock	2	4014586389646	22,32



Schleifplatten-Set 3-Eck ungelocht

- Universelle Starlock-Aufnahme, passend für alle gängigen Multifunktionswerkzeuge
- Dreiecksform, Klettenhaftteil



Aufnahme	Inhalt Stück	Bestell-Nr	Preis €
Starlock	2	4014586391090	9,20

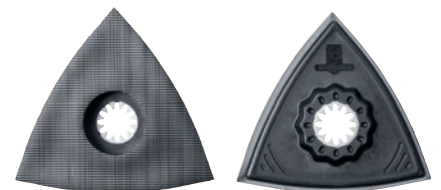

Schleifblätter

- Ungelocht, mit Klettbefestigung
- Für den universellen Einsatz auf fast allen Oberflächen



Körnung	Inhalt Stück	Bestell-Nr	Preis €
40	50	4014586182575	12,98
60	50	4014586182612	12,98
80	50	4014586182643	12,98
100	50	4014586182674	12,98
120	50	4014586182704	12,98



Schleifplatten-Set 3-Eck gelocht

- Standard-Ausführung für das Schleifen mit Staubabsaugung
- Kunststoff-Trägerplatte zur Vermeidung von Beschädigungen auf dem Werkstück
- Universelle Starlock-Aufnahme, passend für alle gängigen Multifunktionswerkzeuge
- Dreiecksform, Klettenhaftteil
- Kantenlänge 80mm

Aufnahme	Inhalt Stück	Bestell-Nr	Preis €
Starlock	2	4014586391106	11,60



Schleifblätter für 3-Eck Schleifplatte

- Gelocht für den Einsatz mit gelochter Schleifplatte und Staubabsaugung
- Korund-Schleifkörner und Vollkunstharzbindung für hohe Abtragsleistung
- Klettschnellbefestigung
- Kantenlänge 80 mm

Körnung	Inhalt	Bestell-Nr	Preis €
K 40	5	4014586211244	3,37
K 60	5	4014586211251	3,37
K 80	5	4014586211268	3,37
K 100	5	4014586211275	3,37
K 120	5	4014586211282	3,37



SuperCut-Adapter StarlockMax/QuickIN

- Zur Aufnahme von Starlock-Zubehör auf ältere FEIN SuperCut mit QuickIN-Werkzeugaufnahme
- Erforderlich für die Aufnahme der Zubehörteile mit Starlock-, StarlockPlus- oder StarlockMax-Aufnahme

Lieferumfang: Adapter plus Spannschraube

Bestell-Nr	4014586392554
Preis €	11,38



SDS-plus-Hammerbohrer plus-5

- Mit HM-Bohrspitze
- Innovative 4-fach-Spirale für schnellen Bohrmehlabtransport
- Separater, induktiver Löt- und Härteprozess von Kopf und Spirale
- Stärkere Oberflächenverdichtung und gleichmäßig glatte Oberfläche
- Hohe Lebensdauer und genaue Bohrlöcher
- Für Mauerwerk, Beton und armierten Beton



SDS-PLUS



Bohrer-Ø mm	Spirallänge mm	Gesamtlänge mm	Bestell-Nr	Preis €
4	50	115	3165140028073	4,73
5	50	115	3165140027724	3,53
5	100	165	3165140027977	4,17
6	50	115	3165140027748	3,53
6	100	165	3165140027755	3,81
6	200	265	3165140189095	7,21
6,5	100	165	3165140027779	5,15
6,5	200	265	3165140189118	8,90
8	50	115	3165140027809	4,52
8	100	165	3165140027816	4,58
8	150	215	3165140027823	5,49
8	200	265	3165140028332	6,88
8	250	315	3165140260237	10,03
10	100	165	3165140027854	5,39
10	150	215	3165140028349	6,37
10	200	265	3165140027861	8,01
10	300	365	3165140028356	12,48
10	400	465	3165140028363	14,07
12	100	165	3165140027892	6,11
12	150	215	3165140028370	7,21
12	200	265	3165140027908	9,20
12	400	465	3165140028387	16,08
14	100	165	3165140027939	9,46
14	150	215	3165140028394	10,66
14	200	265	3165140027946	11,92
16	150	215	3165140047616	13,67
16	400	465	3165140028288	27,53
18	400	450	3165140028295	30,09

SDS-plus-Hammerbohrer plus-7X

- 4 Schneiden und Vollhartmetall-Kopf mit 3-mal höherer Lebensdauer
- Unzerstörbare Verbindung zwischen Spitze und Wendel
- 180°-Schneidkanten ermöglichen 100 % Kraftübertragung
- Große Staubentfernungskanäle und 4-spiraliges Design für höchste Bohrgeschwindigkeit
- 90°-Zentrierspitze in Pyramidenform für eine tiefe und stabile Zentrierung
- Für Bohrungen in Beton, armierten Beton und Mauerwerk



SDS-PLUS



Bohrer-Ø mm	Spirallänge mm	Gesamtlänge mm	Bestell-Nr	Preis €
5	100	165	3165140844154	7,65
6	50	115	3165140844260	7,18
6	100	165	3165140844277	7,35
6	200	265	3165140844291	13,33
6,5	100	165	3165140844338	9,72
6,5	200	265	3165140844352	15,97
8	50	115	3165140844406	8,55
8	100	165	3165140844413	8,43
8	200	265	3165140844437	12,72
10	100	165	3165140844505	9,99
10	400	465	3165140844550	25,31
10	200	265	3165140844529	14,99
10	300	365	3165140844543	22,50
12	100	165	3165140844598	11,98
12	150	215	3165140844604	14,00
12	200	265	3165140844611	18,01
12	300	365	3165140844635	26,40
12	400	465	3165140844642	31,63
14	150	215	3165140844697	20,25
14	200	265	3165140844703	22,30
14	400	465	3165140844734	37,62
16	150	215	3165140844772	26,73
16	200	265	3165140844789	28,60
16	400	465	3165140844802	51,27
18	200	250	3165140972512	39,84
18	400	450	3165140972529	50,47

SDS-max-Hammerbohrer max-8X

- Angeschweißter Vollhartmetallkopf
- Extrem hitzebeständig, starke und langlebige Verbindung mit dem Stahlkörper
- Überragende Standzeit auch unter härtesten Bedingungen
- 4-Schneiden-Geometrie
- Für armierten Beton, Mauerwerk, Naturstein, Kalksandstein, Fliesen, Marmor, Klinker



SDS-MAX



Bohrer-Ø mm	Spirallänge mm	Gesamtlänge mm	Bestell-Nr	Preis €
12	200	340	3165140961097	67,68
12	400	540	3165140961103	79,45
14	400	540	3165140961141	88,28
16	400	540	3165140961202	94,17
18	200	340	3165140961264	85,35
18	400	540	3165140961271	100,05
20	400	520	3165140961349	100,05
22	400	520	3165140961394	105,95
25	400	520	3165140961462	117,72
28	400	520	3165140961530	132,43
30	400	520	3165140961585	141,25

SDS-plus-Meißel



SDS-PLUS



Spitzenform	Schneidenbreite mm	Länge mm	Bestell-Nr	Preis €
Flachmeißel	20	250	3165140308908	16,68
Spitzmeißel	–	250	3165140370936	16,68
Spatmeißel	40	250	3165140425940	29,56

SDS-max-Meißel

- SDS-max-Aufnahmeschaft



SDS-MAX

Spitzenform	Schneidenbreite mm	Länge mm	Bestell-Nr	Preis €
Flachmeißel	25	280	3165140047296	16,93
Spitzmeißel	–	280	3165140047272	16,93

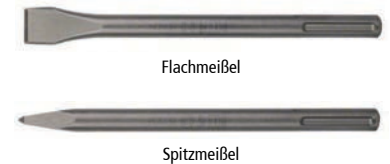

SDS-max-Meißel RTec

- Wandelt Rückschlagenergie in zusätzliche Schlagenergie um



SDS-MAX

Spitzenform	Schneidenbreite mm	Länge mm	Bestell-Nr	Preis €
Flachmeißel	25	400	3165140460385	25,69
Spitzmeißel	–	400	3165140533621	26,20

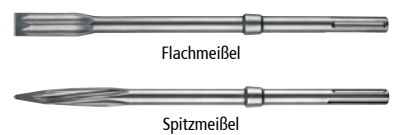

VERBINDUNGSTECHNIK

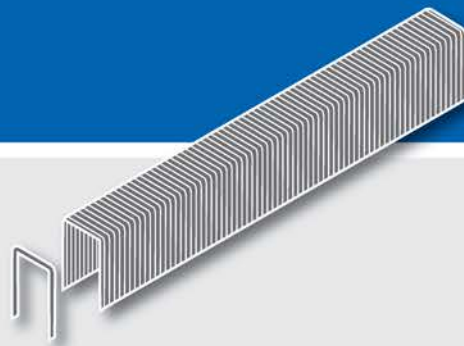

ABDECKKAPPEN	SEITE 3/4
BOHRLEHRE	SEITE 3/6
CLAMEX VERBINDER	SEITE 3/5
DOMINO DÜBEL	SEITE 3/2
HEFTKLAMMERN	SEITE 3/7
KORPUSVERBINDER	SEITE 3/4
LANGHOLZDÜBEL	SEITE 3/2
SCHWALBEN	SEITE 3/7
STAUCKOPFNÄGEL	SEITE 3/8

Langholzdübel

- Buchen-Riffeldübel
- Mit 2-seitigem Konus

Abmessung mm	VE Stück	Bestell-Nr	Preis €/VE
6 x 30	ca. 1700	4043325001495	8,90
6 x 40	ca. 1250	4043325001549	8,90
8 x 30	ca. 1000	4043325001662	4,90
8 x 40	ca. 700	4043325001716	4,90
8 x 50	ca. 540	4043325001785	4,90
10x 40	ca. 460	4043325001877	4,50
10 x 50	ca. 380	4043325001938	4,50
10 x 60	ca. 290	4043325002607	4,50
12 x 60	ca. 210	4043325002065	4,50

facett

Lamello-Verbindungsplättchen

- Beidseitig diagonal geriffelt
- Für Fräser-Ø 100 x 4 mm

Größe	Länge mm	Breite mm	Höhe mm	VE Stück	Bestell-Nr	Preis €/VE
0	47	15	4	1000	7640108022233	22,90
10	53	19	4	1000	7640108022301	23,50
20	56	23	4	1000	7640108022332	23,90

Lamello

DOMINO Dübel

- Der Nachfüllpack enthält jeweils eine DOMINO-Größe
- Holzdübel mit quellenden Leimtaschen und seitlichen Längsrippen für optimale Passgenauigkeit
- Für den Massivholzmöbel- und Türenbau und die Herstellung konstruktiver Massivholzverbindungen

Ausführung	Abmessung mm	VE Stück	Bestell-Nr	Preis €/VE
Buche	4 x 20	450	4014549101230	13,47
Buche	5 x 30	300	4014549086483	13,47
Buche	5 x 30	1800	4014549058923	72,53
Buche	6 x 40	190	4014549086490	13,47
Buche	6 x 40	1140	4014549058930	72,53
Buche	8 x 40	130	4014549086513	13,47
Buche	8 x 40	780	4014549058947	72,53
Buche	8 x 50	100	4014549086520	13,47
Buche	8 x 50	600	4014549058961	72,53
Buche	10 x 50	85	4014549086537	13,47
Buche	10 x 50	510	4014549058978	72,53
Sipo	8 x 40	130	4014549085042	26,67
Sipo	8 x 50	100	4014549085066	26,67
Sipo	8 x 50	390	4014549085127	72,53
Sipo	10 x 50	85	4014549085073	26,67
Sipo	10 x 50	255	4014549085134	72,53
Buche	8 x 80	190	4014549162231	37,87
Buche	8 x 100	150	4014549162248	37,87
Buche	10 x 80	150	4014549162255	37,87
Buche	10 x 100	120	4014549162262	37,87
Buche	12 x 100	100	4014549162279	37,87
Buche	12 x 140	90	4014549162286	37,87
Buche	14 x 100	80	4014549162224	37,87
Buche	14 x 140	70	4014549162293	37,87

FESTOOL

DOMINO-Dübelstangen

- Individuell anpassbare Stangenware
- 100 % verdrehsicher bereits ab dem ersten DOMINO-Dübel
- Witterungsbeständig und resistent gegen Insekten- und Schimmelbefall
- Geeignet für Gartenmöbelbau, Fensterbau, für Rahmen- und Gestellverbindungen sowie Plattenverbindungen

Ausführung	Abmessung mm	VE Stück	Bestell-Nr	Preis €/VE
Sipo	8 x 750	36	4014549170984	105,87
Sipo	10 x 750	28	4014549170991	102,53
Sipo	12 x 750	22	4014549171011	99,20
Sipo	14 x 750	18	4014549171028	99,20

FESTOOL



DOMINO XL Buche Sortiment

DOMINO-Dübel übersichtlich und geordnet im Systainer.

Lieferumfang DS/XL D8/D10 306x BU (für DF 700):

Dübel 8 x 50 (50 St.), 8 x 80 (36 St.), 10 x 50 (80 St.), 10 x 80 (52 St.), 10 x 100 (52 St.), DOMINO XL-Fräser (D8 und D10 mm).

Lieferumfang DS/XL D12/D14 128x BU (für DF 700):

Dübel 12 x 100 (40 St.), 12 x 140 (40 St.), 14 x 100 (16 St.), 14 x 140 (32 St.), DOMINO XL-Fräser (D14 mm).

Lieferumfang DS 4/5/6/8/10 1060x BU (für DF 500):

Dübel 4 x 20 (450 St.), 5 x 30 (225 St.), 6 x 40 (150 St.), 8 x 40 (100 St.), 8 x 50 (75 St.), 10 x 50 mm (60 St.), 5 Fräser (je 1 x D4, D5, D6, D8, D10 mm).

FESTOOL



DS 4/5/6/8/10 1060x BU



DS/XL D8/D10 306x BU



DS/XL D12/D14 128x BU

Typ	Bestell-Nr	Preis €
DS 4/5/6/8/10 1060x BU	4014549174722	192,00
DS/XL D12/D14 128x BU	4014549162217	171,75
DS/XL D8/D10 306x BU	4014549162194	148,25

Divario P-18

- Komplett verdeckte Verbindung
- Verbindet und spannt beim Einschieben
- Effiziente Bearbeitung und Verankerung
- Schmalere Verbinder erlaubt den Einsatz in Tablarböden ab 19 mm
- Nachträgliches Einschieben von Tablarböden oder Trennwänden für geringeres Transportgewicht



Typ	VE	Bestell-Nr	Preis €/VE
Einbauwerkzeug	1 Stück	7640149931389	61,56
Divario P-18 Anreisslehre in Metall inkl. Bohrer	1 Stück	7640149931013	89,55
Divario P-18 Anreisslehre in Kunststoff	1 Stück	7640149932317	12,60
Divario P-18	80 Paar	7640149930986	59,67
Divario P-18 inkl. Einbauwerkzeug	80 Paar	7640149931457	95,67
Divario P-18 im Systainer Gr. I, inkl. Einbauwerkzeug und Anreisslehre Metall	80 Paar	7640149932126	219,68
Divario P-18 im Karton	300 Paar	7640149930993	189,26
Divario P-18 im Karton	1000 Paar	7640149931006	606,72



Cabineo Korpusverbinder

- Für stabile, kraftschlüssige Verbindungen
- Reine Flächenbearbeitung für den Einsatz mit CNC ohne Kantenbearbeitung
- Keine Dübelbohrungen – nur ein Werkzeugwechsel von 5 auf 15 mm
- Wegfall der Beschlagbeutel und schnellere Montage - Einteilig und vormontiert
- Hohe Spannkraft



Cabineo 8: Für Mittelwände ab 16 mm und dünne Materialien ab 12 mm, Verbindungsschraube schwarz.
Cabineo 12: Für Eckverbindungen, Verbindungsschraube vernickelt.

Typ	VE Stück	Bestell-Nr	Preis €/VE
Cabineo Starterset, 20 Stück Cabineo 8, 20 Stück Cabineo 12, 40 Abdeckkappen, Sechskant-Bit	1	7640149934441	49,50
Cabineo 8	500	7640149934328	134,55
Cabineo 8	2000	7640149934335	474,78
Cabineo 12	500	7640149934342	134,55
Cabineo 12	2000	7640149934359	474,78
Cabineo-Fräser, Ø 10 mm	1	7640149934243	197,82
Cabineo-Fräser, Ø 12 mm	1	7640149934250	197,82
Cabineo-Bohrer, Ø 15 mm	1	7640149934274	64,98



Cabineo Abdeckkappen

Farbe	VE Stück	Bestell-Nr	Preis €/VE
Mausgrau	100	7640149934663	7,80
Braunbeige	100	7640149934533	7,80
Fenstergrau	100	7640149934557	7,80
Papyrusweiß	100	7640149934540	7,80
Signalweiß	100	7640149934526	7,80
Tiefschwarz	100	7640149934524	7,80
Mausgrau	2000	7640149934670	108,00
Braunbeige	2000	7640149934571	108,00
Fenstergrau	2000	7640149934588	108,00
Papyrusweiß	2000	7640149934595	108,00
Signalweiß	2000	7640149934564	108,00
Tiefschwarz	2000	7640149934448	108,00



Verleimlamelle Tenso P-14

- Aus glasfaserverstärktem Kunststoff
- Die formschlüssige Verankerung erzielt ausgezeichnete Haltekräfte im Werkstück
- Die Tenso-Verbinderhälften werden in das Material eingeschoben und ermöglichen durch das Zusammenstecken ein Verleimen ohne Druckstellen und Beschädigungen auch von bereits lackierten Werkstücken
- Verleimungen an einseitig zugänglichen Elementen sind damit möglich
- Verarbeitung nur mit Lamellofräse Zeta oder mit CNC-Maschinen
- Einfrästiefe 14 mm
- Größe 66 x 27 x 9,7 mm
- Fräser-Ø 100,4 x 7 x 22 mm



Typ	VE Paar	Bestell-Nr	Preis €/VE
Tenso P-14	80	7640129667413	47,88
Tenso P-14	300	7640129668007	152,27
Tenso P-14	1000	7640129667451	487,49

Wiederlösbarer Möbelverbinder Clamex P

- Eignen sich für vielseitige und flexible Konstruktionen
- Einsetzbar in Massivholz und Holzwerkstoffen
- Diese lösbaren Verbindungen sind einfach positionierbar, verdrehsicher und sehr schnell montiert.
- Da keine vorstehenden Teile auf der Fläche vorhanden sind, ist das Stapeln der Werkstücke für einen Transport ohne Beschädigung möglich.



Clamex P Verbinder: Verarbeitung nur mit Lamellofräse Zeta oder mit CNC-Maschinen. Die formschlüssige Verankerung erzielt ausgezeichnete Haltekräfte im Werkstück.

Clamex P-Medius P 14/10: Bei Mittelwänden ab einer Materialstärke von 16 mm kann der Clamex P-Medius beidseitig auf einer Höhe eingebaut werden. Frästiefe 10 mm.

Clamex P-10: Für Materialstärken ab 13 mm. Einfrästiefe 10 mm.



Clamex P-14



Clamex P-Medius 14/10



Clamex P-10

Typ	VE Paar	Bestell-Nr	Preis €/VE
Clamex P-14, Metallriegel	80	7640149930245	258,05
Clamex P-14, Metallriegel	300	7640149930252	824,84
Clamex P-14, Metallriegel	1000	7640149930269	824,84
Clamex P-Medius 14/10	80	7640149930276	81,09
Clamex P-Medius 14/10	300	7640149930283	258,05
Clamex P-10	80	7640129664863	81,09
Clamex P-10	300	7640129664900	258,05
Clamex P-10	1000	7640129664917	824,84

Bisco Richtlamelle

- Zur Ergänzung zu Clamex P-10/14
- Zum Ausrichten von Fugen bei Trennwänden, Tisch- oder Küchenabdeckungen
- Versteifung oder Erhöhung der Scherfestigkeit
- Passend zur P-System Nut ohne Fräserwechsel
- Seitliche Schiebetoleranz ± 2 mm.



Typ	Größe mm	VE Stück	Bestell-Nr	Preis €/VE
Bisco P10	52 x 19 x 7	80	7640129666768	18,50
Bisco P10	52 x 19 x 7	300	7640129666751	52,56
Bisco P14	65 x 27 x 7	80	7640129660865	20,10
Bisco P14	65 x 27 x 7	300	7640129660766	57,15
Bisco P14	65 x 27 x 7	1000	7640129660711	160,23

Universal-Bohrlehre

- Mit den drei mitgelieferten Aufstecklamellen sind Bohrungen für Clamex P-15, P-14 und P-10 gewährleistet
- Durch die Profillaschen lässt sich die Lehre optimal in der Profilnut positionieren
- Bohrungen für zukünftige P-System Verbinder können nachträglich noch integriert werden

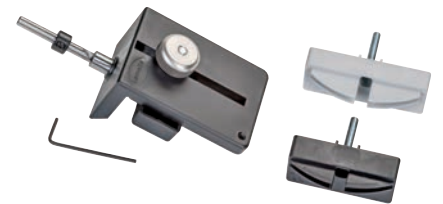

für Materialdicken mm	Winkelbereich Grad	Bestell-Nr	Preis €
12–60	22,5–180	7640149930481	46,26

Abdeckkappe

Typ	Farbe	VE Stück	Bestell-Nr	Preis €/VE
90°, weiß	RAL 9010	100	7640129662029	6,10
90°, schwarz	RAL 9011	100	7640129661992	6,10
90°, kiefer	RAL 1014	100	7640129661909	6,10
90°, buche	RAL 1011	100	7640129661893	6,10
90°, braun	RAL 8007	100	7640129661824	6,10
90°, grauweiß	RAL 9002	100	7640129664726	6,10
90°, lichtgrau	RAL 7035	100	7640129664733	6,10
90°, fenstergrau	RAL 7040	100	7640129664740	6,10
90°, blaugrau	RAL 7031	100	7640129664757	6,10
45°, weiß	RAL 9010	100	7640149930016	10,10
45°, schwarz	RAL 9011	100	7640149930139	10,10
45°, eiche/kiefer	RAL 1014	100	7640149930009	10,10
45°, buche	RAL 1011	100	7640149930146	10,10
45°, braun	RAL 8007	100	7640149930030	10,10
45°, anthrazit	RAL 7022	100	7640149930023	10,10



Abdeckkappe 90 ° Eiche/Kiefer

Abdeckkappe 45 ° Eiche/Kiefer

Schwalben für Keilnut-Fräsmaschinen

- Für jede Anforderung die statisch korrekte Größe
- Aus hochwertigen Polymeren



Lieferung: In Standardfarbe braun.

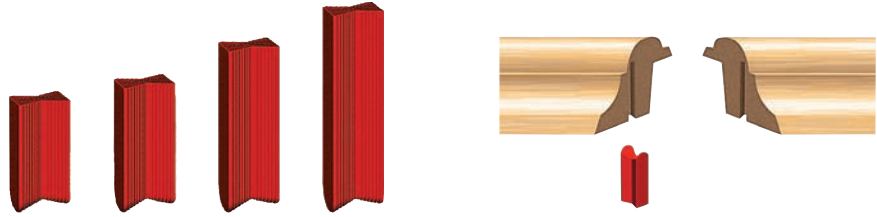

Typ	Länge mm	Querschnitt mm	VE Stück	Bestell-Nr	Preis €/VE
W-0	10	4,4 x 3,3	1000	4053569872010	34,00
W-0	22	4,4 x 3,3	1000	4053569872027	43,00
W-0	35	4,4 x 3,3	1000	4053569872034	48,00
W-2	6	8 x 10	1000	4330816770320	52,20
W-2	9,5	8 x 10	1000	4330816770337	53,30
W-2	14	8 x 10	1000	4330816770344	53,80
W-2	15,8	8 x 10	1000	4330816770351	54,30
W-2	20,6	8 x 10	1000	4330816770368	57,40
W-2	25,4	8 x 10	1000	4330816770375	58,40
W-2	32	8 x 10	1000	4330816770382	62,50
W-3	19	9,5 x 13	1000	4330816770399	82,00
W-3	31,7	9,5 x 13	1000	4330816770405	92,20

HM-Fräser für Keilnut-Fräsmaschinen

- Zum Fräsen von Schwalben
- Schaftdurchmesser 6,35 mm



Typ	Bestell-Nr	Preis €
W-0	4053569872041	43,80
W-2	4330816770429	43,80
W-3	4053569872058	47,30



Heftklammern Typ D

- Passend für Druckluftnagler 1GP-D16
- Verzinkt
- Drahtmaß: Ø 0,5 x 1,25 mm
- Rückenbreite: 12,5 mm



Typ	Länge mm	VE Stück	Bestell-Nr	Preis €/VE
D06CNK-B*	6	960	4016429055381	3,30
D08CNK	8	5000	4016429002606	13,90
D08CNK-B*	8	960	4016429055398	3,50
D10CNK	10	5000	4016429002682	15,30
D10CNK-B*	10	960	4016429055404	4,00
D14CNK-B*	14	960	4016429055411	4,60
D14DNK-B*	14	960	4016429055428	5,30
D16CNK	16	3000	4016429002712	12,90

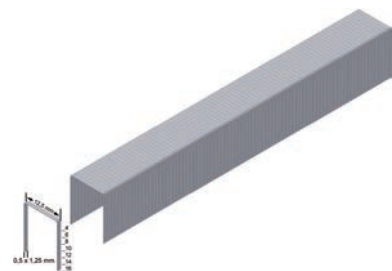

* Im Blister.

Heftklammern Typ ES

- Entsprechen den Anforderungen der DIN 13964:2007-02 (statische Tragfähigkeit von Unterdecken-Bauteilen)
- Verzinkt, geharzt
- Drahtmaß: Ø 0,83 x 1,08 mm
- Rückenbreite: 5,95 mm



Typ	Länge mm	VE Stück	Bestell-Nr	Preis €/VE
ES12CNKHA	12	10400	4016429053660	42,10
ES12CNKHA-B*	12	1100	4016429056777	6,20
ES15CNKHA	15	7800	4016429053677	32,70
ES15CNKHA-B*	15	1100	4016429056784	6,70
ES18CNKHA	18	7800	4016429053684	37,10
ES18CNKHA-B*	18	1100	4016429056791	7,40
ES23CNKHA	23	5200	4016429053691	28,40
ES23CNKHA-B*	23	1100	4016429052519	7,50
ES26CNKHA	26	5200	4016429053707	29,60
ES26CNKHA-B*	26	1100	4016429056807	8,00
ES26CRFHA-B*	23	1100	4016429056814	17,10
ES30CNKHA-B*	30	1100	4016429052526	9,90
ES32CNKHA	32	2600	4016429053721	18,20
ES40CNKHA	40	2600	4016429053745	22,00

* Im Blister.

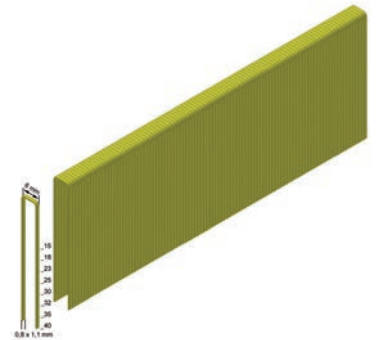

ES-BOX/Heftklammern Typ ES

- Passend für PREBENA ES, Haubold RO4
- Drahtmaß: 0,8 x 1,1 mm
- Rückenbreite: 6 mm



Inhalt:

2000 Stück ES 26CNKHA, Länge 26 mm
2000 Stück ES 32CNKHA, Länge 32 mm
2000 Stück ES 40CNKHA, Länge 40 mm

Bestell-Nr	4016429046389
Preis €	49,90



Stauchkopfnägel (Brads) Typ J

- Verzinkt, geharzt
- Passend für PREBENA J, Haubold, Holz-Her
- Drahtmaß: 1,05 x 1,25 mm



Typ	Länge mm	VE Stück	Bestell-Nr	Preis €/VE
J13CNKHA	13	10000	4016429002415	49,50
J14CNKHA-B*	14	1000	4016429056821	7,50
J16CNKHA-B*	16	1000	4016429056838	7,70
J16CNKHA	16	10000	4016429001364	51,70
J19CNKHA-B*	19	1000	4016429056845	7,80
J19CNKHA	19	10000	4016429001371	53,70
J25CNKHA-B*	25	1000	4016429056852	8,70
J25CNKHA	25	5000	4016429001388	29,30
J30CNKHA-B*	30	1000	4016429052540	9,20
J32CNKHA	32	5000	4016429001401	32,60
J35CNKHA	35	5000	4016429001418	34,90
J40CNKHA	40	5000	4016429001425	37,10
J45CNKHA	45	4000	4016429004228	32,40
J50CNKHA	50	4000	4016429006161	35,10

* Im Blister.

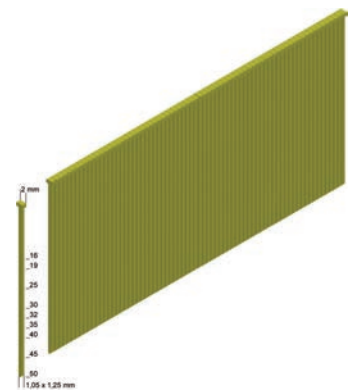

J-BOX/Stauchkopfnägel (Brads) Typ J

- Handwerker-Koffer mit 8000 Stauchkopfnägeln (Brads) Typ J
- CNKHA = verzinkt, geharzt
- Passend für PREBENA J, Haubold, Holz-Her
- Drahtmaß: 1,05 x 1,25 mm



Inhalt:

- 2000 Stück J 25CNKHA, Länge 25 mm
- 2000 Stück J 32CNKHA, Länge 32 mm
- 2000 Stück J 40CNKHA, Länge 40 mm
- 2000 Stück J 50CNKHA, Länge 50 mm



Bestell-Nr	4016429046396
Preis €	51,50

Heftklammern für Handtacker

- Passend für: Novus Typ 11, PREBENA HPPF14 und HHPF09-S19, Rapid Typ 11



Typ	Länge mm	VE Stück	Bestell-Nr	Preis €/VE
PF06CNK	6	8000	4016429053950	19,80
PF06CNK-B*	6	1200	4016429055565	4,20
PF09CNK	9	5000	4016429001357	14,20
PF14CNK	14	3000	4016429004914	12,20
PF14CNK-B*	14	600	4016429055589	3,40

* Im Blister.

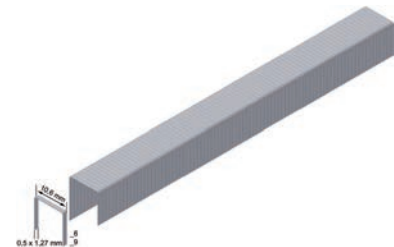

Heftklammern Typ Z

- Passend u.a. für Haubold KG 700, PREBENA Z, Schneider KG, Würth W155
- Bei der Verwendung von PREBENA-ETA Klammern gilt weiterhin die EN1995-1-1 (Eurocode 5) sowie die Produktnorm EN14592
- Drahtmaß: 1,40 x 1,65 mm
- Rückenbreite: 11,2 mm



Typ	Länge mm	Ausführung	VE Stück	Bestell-Nr	Preis €/VE
Z40CNKHA	40	verzinkt, geharzt	11100	4016429006000	134,50
Z44CNKHA	44	verzinkt, geharzt	9500	4016429006017	124,70
Z50CNKHA	50	verzinkt, geharzt	9500	4016429006024	130,20
Z64CNKHA*	64	verzinkt, geharzt	6000	4016429006055	103,20
Z67CNKHA*	67	verzinkt, geharzt	6000	4016429006062	125,00
Z40CSVHA-ETA	40	stark verzinkt, geharzt	9500	4016429061726	150,90
Z50CSVHA-ETA	50	stark verzinkt, geharzt	9500	4016429061733	145,90
Z64CSVHA-ETA	64	stark verzinkt, geharzt	6000	4016429061740	118,20
Z50CRFHA-ETA	50	stark verzinkt, geharzt	9500	4016429061764	599,40

* Mit allgemeiner, bauaufsichtlicher Zulassung Z-9.1-495.

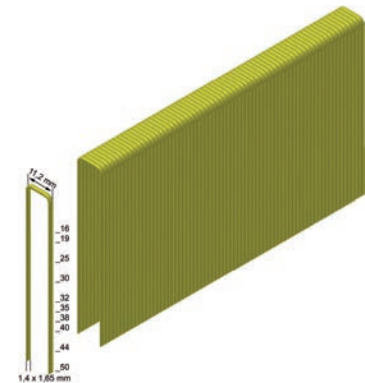



KLEBEN & LEIMEN



BEIZPINSEL	SEITE 4/8
DISPERSIONSKLEBSTOFFE	SEITE 4/3
FARBROLLER	SEITE 4/9
HEIZPLATTENREINIGER	SEITE 4/5
LEIMFÄDEN	SEITE 4/5
LEIMPISTOLEN	SEITE 4/7
LEIMROLLER	SEITE 4/6
LEIMSPARBEHÄLTER	SEITE 4/5
PINSEL	SEITE 4/8
SCHMELZKLEBSTOFFE	SEITE 4/2

Granulat Kanten-Hotmelt

- Niedrige Schmelzviskosität
- Gute Benetzung
- Hohe Hitzelebrigkeit
- Dünne Fuge



Klebstoffart	Typ	Farbe	Verarbeitungstemperatur °C	Inhalt kg	Bestell-Nr	Preis €
Schmelzkleber	280.30	Transparent	180 – 200	25	4053569807531	132,00
Schmelzkleber	280.31	Weiß	180 – 200	25	4053569807548	135,50



Spezialpatronen für HOLZ-HER Maschinen EVA-Hotmelt

- Gefüllter, EVA-Hotmelt in Patronenform für Holz-Her Anlagen
- Für langsame bis mittelschnelle Kantenanleimmaschinen mit HolzHer Patronen-System
- Kein Fadenzug, kein Verschmieren
- Formstabilität und Verarbeitungsanforderungen durch HOLZ-HER bestätigt



Klebstoffart	Typ	Farbe	Verarbeitungstemperatur °C	Inhalt	Bestell-Nr	Preis €
Schmelzkleber	286.62	Braun	180 – 200	48 Patronen	4053569807555	123,00
Schmelzkleber	286.63	Schwarz	180 – 200	48 Patronen	4053569807562	135,90
Schmelzkleber	286.30	Transparent	180 – 200	48 Patronen	4053569794602	125,50
Schmelzkleber	286.60	Beige	180 – 200	48 Patronen	4053569794619	116,50
Schmelzkleber	286.61	Weiß	180 – 200	48 Patronen	4053569794626	119,35



Schmelzklebstoff PUR-Hotmelt

- Für die Klebung von thermoplastischen Kantenbändern mit geeigneter rückseitiger Primerung, beharzten Dekorpapier-, CPL-, HPL-, Furnier-, und Massivholzkanten
- Schnell abbindend
- Hohe Anfangsfestigkeit
- Gute Kälteelastizität sowie Lösemittelbeständigkeit



Typ	Farbe	Verarbeitungstemperatur °C	Inhalt	Bestell-Nr	Preis €
607.40	Transparent	140	24 Patronen	4053569807579	8,25
607.41	Weiß	140	24 Patronen	4053569807586	8,55
607.40	Transparent	140	9 Dosen je 0,6 kg	4053569807630	11,75
607.41	Weiß	140	9 Dosen je 0,6 kg	4053569807647	11,95



Schmelzklebstoff Jowatherm-Reaktant

- Für die Klebung von thermoplastischen Kantenbändern mit geeigneter rückseitiger Primerung, beharzten Dekorpapier-, CPL-, HPL-, Furnier-, und Massivholzkanten
- Schnell abbindend
- Hohe Anfangsfestigkeit
- Gute Kälteelastizität sowie Lösemittelbeständigkeit
- Für alle marktüblichen Kantenbänder einsetzbar



Typ	Farbe	Verarbeitungstemperatur °C	Inhalt	Bestell-Nr	Preis €
607.50	beige	140	24 Patronen	4053569872065	7,95
607.51	weiß	140	24 Patronen	4053569872072	8,25



Spülmittel für Auftragssysteme von PUR-Schmelzklebern

- Zum Spülen von Auftragssystemen für PUR-Hotmelt, die länger ohne Klebstoffabnahme sind oder sich außer Betrieb befinden
- Durch den Einbau eines zusätzlichen Additivs wird die chemische Reaktion des PUR-Hotmelts beim Spülvorgang unterbunden



Klebstoffart	Typ	Farbe	Verarbeitungstemperatur °C	Inhalt	Bestell-Nr	Preis €
Schmelzkleber	930.94	Rot	130 – 150	25 Patronen	4053569807623	76,80

Granulat Kanten-Hotmelt

- Kann für den Bereich gerade Kante, Softforming und BAZ eingesetzt werden
- Niedrige Schmelzviskosität
- Gute Benetzung
- Hohe Hitzeklebrigkeit
- Dünne Fuge



Klebstoffart	Typ	Farbe	Verarbeitungstemperatur °C	Inhalt kg	Bestell-Nr	Preis €
Schmelzkleber	280.50	Transparent	180 – 200	25	4053569807661	125,40
Schmelzkleber	280.51	Weiß	180 – 200	25	4053569807678	131,40



Schmelzkleber Reaktant PUR – Granulat

- Ausgezeichnete thermische Stabilität
- Wenig sichtbare Fuge
- Schnell abbindend
- Gute Lösemittelbeständigkeit
- Hohe Wärme- und Wasserbeständigkeit
- Bessere Anfangshaftung



Typ	Farbe	Verarbeitungstemperatur °C	Inhalt	Bestell-Nr	Preis €
608.00	Transparent	110 – 130	24 Patronen	4053569807609	7,95
608.01	Weiß	110 – 130	24 Patronen	4053569807616	8,10



Dispersionsklebstoff 104.20 D2

- Universeller PVAc-Leim für unterschiedliche Holzverklebungen
- Zur Korpus- und Montageklebung und zum Furnieren
- Klassischer Bank- und Montageleim
- Erfüllt Beanspruchungsgruppe D2 nach EN 204
- Zäher Leimfilm mit hoher Endfestigkeit
- Lösemittelfrei



Klebstoffart	Offene Zeit min	Presszeit min	Inhalt kg	Bestell-Nr	Preis €
PVAc D2	9	15	10	4053569872423	28,20
PVAc D2	9	15	25	4053569872430	67,00

Dispersionsklebstoff 103.30 D3

- Für feuchtebeständige Klebungen mit höchster Beanspruchung
- Universalleim für Hart- und Weichholzverleimungen, Spanplatten und andere Holzwerkstoffe
- Für HF-Verleimungen und zum Furnieren
- Universell einsetzbar
- Beständigkeit im Feuchtraumklima
- Geeignet für Flächenverleimungen
- Hohe Wärmebeständigkeit (WATT 91)
- Steuerradertifiziert (Speziell für den Bootsbau geeignet)



Klebstoffart	Offene Zeit min	Presszeit min	Inhalt kg	Bestell-Nr	Preis €
PVAc D3	9	30	1	4053569807708	4,95
PVAc D3	9	30	10	4053569807715	36,50
PVAc D3	9	30	25	4053569807722	82,60

Dispersionsklebstoff 103.70 D3

- Für feuchtbeständige Verklebungen mit höchster Beanspruchung im Fenster-, Türen- und Treppenbau
- Für Hart- und Weichholzverleimungen, Spanplatten und andere Holzwerkstoffe
- pH-neutral, gering korrosiv
- Für wasserfeste Verleimungen
- Deutlich geringere Holzverfärbung



Klebstoffart	Offene Zeit min	Presszeit min	Inhalt kg	Bestell-Nr	Preis €
Neutraler PVAc D3	6	30	10	4053569807739	34,75
Neutraler PVAc D3	6	30	25	4053569807746	82,60

Dispersionsklebstoff 113.10 D2

- Universeller Montageleim, auch für Flächenverleimungen von Schichtstoffplatten
- Schnell abbindend
- Kurze offene Zeit
- Zähelastischer Leimfilm



Klebstoffart	Offene Zeit min	Presszeit min	Inhalt kg	Bestell-Nr	Preis €
PVAc D2	3 – 5	3	10	4053569807753	32,20
PVAc D2	3 – 5	3	25	4053569807760	78,40

Dispersionsklebstoff 124.79

- Universeller Flächenleim zum Aufdoppeln von Spanplatten, zur Flächenkaschierung mit Furnier
- Zum Kleben von Gipskarton und Gipsfaserplatten mit und untereinander
- Gute Laufeigenschaften
- Zum Furnieren; hohe Leimdurchschlagssicherheit
- Für die Kalt- und Heißverleimung geeignet



Klebstoffart	Offene Zeit min	Presszeit min	Inhalt kg	Bestell-Nr	Preis €
PVAc-Leim	7	5 – 20	10	4053569807777	27,50
PVAc-Leim	7	5 – 20	25	4053569807784	64,80

Leimfaden

KUPER



K12



K3



2210



1220

Typ	Anwendung	Länge m	Farbe	Gewicht kg	Durchmesser mm	VE Stück	Bestell-Nr	Preis €/Stück
K12	mittlere Stärke für Kleinmaschinen	1000	bernstein	0,12	0,39	10	4053569810999	5,30
K3	mittlere Stärke für Handklebegeräte	1170	bernstein	0,15	0,36	10	4053569811002	5,70
2210	mittlere Stärke für Maschinen mit Luftheizung	18400	weiß	1,7	0,28	4	4053569811019	28,22
1220	mittlere Stärke für Maschinen mit elektrischer Heizung	9300	bernstein	1,35	0,39	4	4053569811026	21,33

Heizplattenreiniger Pressen-Putz-Boy

- Stabile Metallkonstruktion mit doppelter Führung
- 2 Druckplatten aus Holz
- Mit Kunstfasergewebe belegt, bis ca. 100 °C hitzebeständig
- 2 Doppelhülsen federnd gelagert
- Stahlkette als Anschlag
- Zum Reinigen der Heizplatten von hydraulischen Furnierpressen

SCHWAIGER

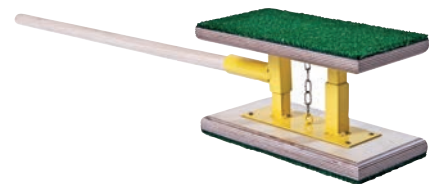

Plattenlänge mm	Plattenbreite mm	min. Höhe mm	max. Höhe mm	Bestell-Nr	Preis €
295	150	130	160	4332163996514	133,00

Leimspargelbehälter

- Schlagfester Kunststoff
- Chemikalienbeständigkeit
- Für Leime, Farben, Kleber und leicht verdunstende Flüssigkeiten
- Inklusive 1 Pinsel

Fassungsvermögen l	Bestell-Nr	Preis €
0,45	4033004407038	17,12
0,9	4033004407021	25,30
1,5	4033004407014	28,58



Pinsel für Leimspargelbehälter

- Für Leime, Farben und Kleber

Borstenfassung	Größe	Passend für Behälter l	Bestell-Nr	Preis €
flach	1"	0,9 + 1,5	4332163262695	4,59
rund	2	0,45	4053569100861	2,48
rund	12	0,9 + 1,5	4332163691693	4,59



Leimspritzflasche

- Auslaufsicher, unzerbrechlich
- Mit handelsüblichen Weißleimen befüllbar
- Für den gezielten und sauberen Leimauftrag, auch an schwierigen Stellen

Fassungsvermögen ml	Bestell-Nr	Preis €
250	4033004400800	4,90
500	4033004400855	5,90



Zubehör für Leimspritzflasche



Spritzdüse



Breitdüse, Schraubverschluss



Düsen-Satz für Dübellöcher

Mundstücktyp	Bestell-Nr	Preis €
Spitzdüse	4033004406109	1,45
Breitdüse	4033004406307	3,65
Schraubverschluss	4033004406321	1,10
Düsen-Satz für Dübellöcher	4033004406406	7,90

Leimroller

- Kein Leimabstreichen an den Kanten bei Fugen- und Gitterverleimungen
- Müheloser Leimauftrag auf gewölbten Flächen
- Gegenüber dem Pinsel- oder Spachtelauftrag ca. 30 % Leimersparnis und mindestens 50 % Arbeitersparnis
- Für schnelles und vollkommen gleichmäßiges Auftragen aller Leime und Klebstoffe

Lieferung: Mit Ständer ohne Walze.

Breite mm	Bestell-Nr	Preis €
72	4332163411130	170,80
150	4332163411147	189,26
180	4332163411154	198,66



Schwammgummi-Walze für Leimroller

- Raue Standardwalze
- Für Weißleime, Kleister und andere, mit Wasser verdünnbare Leime

Breite mm	Bestell-Nr	Preis €
72	4332163411208	33,57
150	4332163411215	41,99
180	4332163411222	43,55

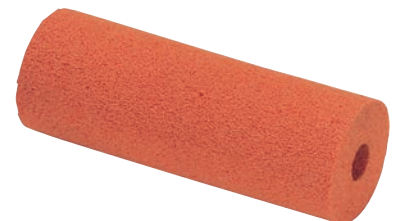

Moosgummi-Walze für Leimroller

- Gerippte, porenlose Oberfläche
- Für Weißleime, auch für Leime mit Härterzusatz

Breite mm	Bestell-Nr	Preis €
72	4332163411178	32,00
150	4332163411185	36,00
180	4332163411192	37,44



Achse für Leimroller

- Dient als Aufnahme der Moosgummi- oder Schwammgummiwalzen

Passend für	Bestell-Nr	Preis €
Leimroller 72 mm	4332163421528	17,49
Leimroller 150 mm	4332163421535	17,49
Leimroller 180 mm	4332163421542	17,49



Leimbehälter mit Pistole Typ 0002

- Für Weißleime
- Empfohlene Viskosität zwischen 8000 und 12000 mPas (20° Arbeitstemperatur)

Fassungsvermögen kg	max. Luftdruck bar	Abmessung mm	Gewicht kg	Bestell-Nr	Preis €
8	5	200 x 200 x 650	14	4053569746908	599,40
12*	5	280 x 280 x 650	14	4053569746915	862,69

* Behälter aus Edelstahl.



Leimpistole Typ 0002

- Körper aus Nylon
- Manuell regulierbare Leimflussdauer
- Gewindeverschluss für schnellen Düsenwechsel
- Für wasserlösliche PVAc Leime

Bestell-Nr	Preis €
4053569746922	84,14



Leimpistole Typ 9902

- Körper aus Aluminium
- Manuell regulierbare Leimflussdauer
- Gewindeverschluss für schnellen Düsenwechsel
- Für wasserlösliche PVAc Leime

Bestell-Nr	Preis €
4053569746939	105,04



Spitzdüse für Leimpistole

Düsen-Ø mm	Bestell-Nr	Preis €
1,5	4053569746946	11,00



Dübeldüse für Leimpistole

- Mit seitlichen Leimaustrittsbohrungen
- Zur korrekten Beleimung von Dübellöchern

Abmessung mm	Bestell-Nr	Preis €
6 x 20	4053569746953	25,08
8 x 25	4053569746960	25,08
10 x 30	4053569746977	25,08
12 x 40	4053569746984	25,08



Lackierpinsel

- Schwarze Borstenmischung
- Weichblechzwinge
- Holzstiel

Breite mm	Breite Zoll	Stärke mm	Bestell-Nr	Preis €
20	3/4	5	4250560502728	0,75
25	1	5	4250560502674	0,85
40	1.1/2	5	4250560502681	1,05
50	2	5	4250560502698	1,50
60	2.1/2	5	4250560502704	1,85
75	3	5	4250560502711	2,35



Ringpinsel Nr. 530

- Reine, schwarze Chinaborsten
- Doppelter Kunststoffvorband
- Nickelring
- Holzstiel

Größe	Borsten-Ø mm	Borstenlänge mm	Bestell-Nr	Preis €
02	20	50	4250560501943	1,30
04	25	55	4250560501950	1,50
06	30	60	4250560501967	2,35
08	35	60	4250560501974	2,90
10	40	60	4250560501981	3,80
12	45	68	4250560501998	6,00



Beizpinsel

- Reine Nylonborsten
- Kunststofffassung
- Holzstiel, unbehandelt

Breite mm	Breite Zoll	Bestell-Nr	Preis €
50	2	4250560511805	11,50



Beizpinsel

- Reine, graue Chinaborsten
- Kunststofffassung
- Holzstiel, unbehandelt

Nölle 
PROFI BRUSH
BÜRSTEN- & PINSELTECHNIK

Breite mm	Breite Zoll	Bestell-Nr	Preis €
50	2	4250560502377	7,45
70	3	4250560502384	12,60



Lasurpinsel Nr. 569

- Dunkle Borstenmischung
- Messingzwinge
- Kunststoffstiel, zweifarbig
- Für hochwertige Anstriche mit Holzschutzlacken und Lasuren

Nölle 
PROFI BRUSH
BÜRSTEN- & PINSELTECHNIK

Breite mm	Stärke mm	Bestell-Nr	Preis €
40	8	4250560502810	2,10
50	8	4250560502827	2,85
60	8	4250560502834	3,35
70	8	4250560502841	4,20
80	8	4250560502858	5,50
100	8	4250560502797	6,30



Flächenstreicher Nr. 559

- Helle Borstenmischung
- Weißblechzwinge
- Kunststoffkörper
- Kunststoffgriff mit Eimerhaken

Nölle 
PROFI BRUSH
BÜRSTEN- & PINSELTECHNIK

Breite mm	Borstenlänge mm	Bestell-Nr	Preis €
70	40	4250560502476	2,00



Farbroller-Set

- Polyester, ungepolstert
- Dicker Kern für hohe Farbaufnahme
- Verzinkter Steckbügel
- Kunststoffgriff
- Geeignet für Dispersionsfarbe
- Inklusive Abstreifgitter

Nölle 
PROFI BRUSH
BÜRSTEN- & PINSELTECHNIK

Typ	Rollenbreite cm	Florhöhe mm	Steckbügel-Ø mm	Bestell-Nr	Preis €
7030	18	22	6	4250560500625	6,10
7031	25	22	6	4250560500908	7,25



Lackroller Nr. 7051

- Schaumstoff, fein
- Verzinkter Steckbügel
- Kunststoffgriff
- Für Lackierungen mit lösemittelhaltigen Lacken

Nölle 
PROFI BRUSH
BÜRSTEN- & PINSELTECHNIK

Rollenbreite cm	Raumgewicht kg/m ²	Steckbügel-Ø mm	Bestell-Nr	Preis €
10	56	6	4250560501110	2,30



Lackwalze Nr. 7051.01

- Schaumstoff, fein, lösemittelbeständig
- Für hochwertige Lackierungen mit lösemittelhaltigen Lacken



Lieferung: In SB-Verpackung.

Rollenbreite cm	Raumgewicht kg/m ²	für Steckbügel-Ø mm	Inhalt Stück	Bestell-Nr	Preis €
10	56	6	2	4250560501165	1,15



Lackroller-Set Nr. 7059

- Schaumstoff, fein, lösemittelbeständig
- Verzinkter Steckbügel
- Für Lackierungen mit lösemittelhaltigen Lacken



Lieferung: Inklusive Ersatzwalze.

Rollenbreite cm	Raumgewicht kg/m ²	Steckbügel-Ø mm	Bestell-Nr	Preis €
5,5	32	6	4250560500892	4,25



Lackroller-Set Nr. 7045

- Schaumstoff, fein, lösemittelbeständig
- Verzinkter Steckbügel
- Für Lackierungen mit lösemittelhaltigen Lacken



Lieferung: Inklusive Lackwanne 15 x 30 cm.

Rollenbreite cm	Raumgewicht kg/m ²	Steckbügel-Ø mm	Bestell-Nr	Preis €
10	32	6	4250560501080	3,20



Lackwalze Nr. 7057.01

- Schaumstoff, superfein, lösemittelbeständig
- Für Lackierungen mit lösemittelhaltigen Lacken



Lieferung: In SB-Verpackung.

Rollenbreite cm	Raumgewicht kg/m ²	für Steckbügel-Ø mm	Inhalt Stück	Bestell-Nr	Preis €
5,5	32	6	2	4250560501172	1,75



Lackwalze Nr. 7051.20

- Schaumstoff, superfein, lösemittelbeständig
- Bügelseitig abgerundet
- Für hochwertige und ansatzlose Lackierungen mit lösemittelhaltigen Lacken



Lieferung: In SB-Verpackung.

Rollenbreite cm	Raumgewicht kg/m ²	für Steckbügel-Ø mm	Inhalt Stück	Bestell-Nr	Preis €
10	56	6	2	4250560501097	2,60



Lackwalze Nr. 7051.66

- Schaumstoff mit Polyamid-Flockfasern, lösemittelbeständig
- Bügelseitig abgerundet
- Für hochwertige und ansatzlose Lackierungen mit lösemittelhaltigen und wasserverdünnbaren Lacken

Rollenbreite cm	für Steckbügel-Ø mm	Bestell-Nr	Preis €
10	6	4250560500946	2,50



Nölle 
PROFI BRUSH
BÜRSTEN- & PINSELTECHNIK

Farbwalze Nr. 7050.75

- Polyacryl
- Thermofusioniert
- Hohe Farbaufnahme und -abgabe
- Strapazierfähig
- Ideal für Fensterlaibungen

Lieferung: In SB-Verpackung.

Rollenbreite cm	Florhöhe mm	für Steckbügel-Ø mm	Inhalt Stück	Bestell-Nr	Preis €
10	12	6	2	4250560505033	2,70



Nölle 
PROFI BRUSH
BÜRSTEN- & PINSELTECHNIK

Farbwalze Nr. 7050.33

- Polyacryl
- Thermofusioniert
- Hohe Farbaufnahme und -abgabe
- Strapazierfähig

Rollenbreite cm	Florhöhe mm	für Steckbügel-Ø mm	Bestell-Nr	Preis €
10	12	6	4250560505026	2,30



Nölle 
PROFI BRUSH
BÜRSTEN- & PINSELTECHNIK

Steckbügel, 6 mm

- Verzinkt
- Kunststoffgriff
- Zum Aufstecken auf Teleskopstangen geeignet

für Rollenbreite mm	Gesamtlänge cm	Bestell-Nr	Preis €
4-7	20	4250560500847	1,15
10	28	4250560501028	1,25
10	40	4250560501196	1,25



Nölle 
PROFI BRUSH
BÜRSTEN- & PINSELTECHNIK

Farbwanne

- Polypropylen
- Lösemittelbeständig
- Bruchfest
- Mit Abstreifrippen

Breite cm	Länge cm	Bestell-Nr	Preis €
16	31	4250560501257	1,10
21	22	4250560501264	1,15



Nölle 
PROFI BRUSH
BÜRSTEN- & PINSELTECHNIK



CHEMISCHE PRODUKTE



FETTPRESSE	SEITE 5/5
FETTSPRAY	SEITE 5/4
GLEITMITTEL	SEITE 5/8
HARZLÖSER	SEITE 5/8
HYDRAULIKÖL	SEITE 5/7
KEILRIEMENSPRAY	SEITE 5/2
KRIECHÖL	SEITE 5/2
MEHRZWECKFETT	SEITE 5/5
MULTIFUNKTIONSSYPRAY	SEITE 5/2
REINIGUNGSMITTEL	SEITE 5/9
ROSTLÖSER	SEITE 5/3
TRENNMITTEL	SEITE 5/9
VERDÜNNUNG	SEITE 5/7

Keilriemenspray

Eigenschaften:

- Leistungssteigernd (bis zu 50 % mehr Riemenzugkraft)
- Haftstark (gegen Riemenschlupf und Riemenpfeifen)
- Erhöht die Lebensdauer
- Silikonfrei

Einsatzbereiche:

- Universell für alle Keil-, Rund-, Zahn- und Flachriemen an Gebläsen, Motoren, Kompressoren, Pumpen, Ventilatoren, Mühlen etc.

Technische Daten:

- Trocknung bei +20 °C in 10 Minuten

Inhalt ml	Gebinde	Bestell-Nr	Preis €
400	Sprühdose	4317784243483	9,55



Kriechöl

Eigenschaften:

- Öl hat eine starke Durchdringungskraft, hohe Schmier- und Tragfähigkeit
- Zeichnet sich durch hervorragende Schmierfähigkeit für direkten Metall-auf-Metall-Kontakt aus
- Weniger Laufgeräusche, weniger Abnutzung
- Säure- und petroleumfrei
- Farblos, geschmacklos, geruchlos
- Silikonölfrei

Einsatzbereiche:

- Bestimmt für die Nahrungs- und Genussmittelindustrie
- Es kann benutzt werden zur Rostlösung, Schmierung von Innenlagern an Ketten
- Schmiert Innenlager, verhindert Korrosion, schonende Pflege für alle beweglichen Teile
- Für Antriebsketten, Förderanlagen, Kugellager und Nadellager

Technische Daten:

- Temperaturbeständig bis +150°C

Inhalt ml	Gebinde	Bestell-Nr	Preis €
400	Sprühdose	4317784349383	5,81



Multifunktionsspray

Eigenschaften:

- Unterwandert und verdrängt Feuchtigkeit
- Verhindert Spannungsverluste und Kriechströme
- Durchdringt Spalten und kapillare Hohlräume
- Reinigt hartnäckigen Schmutz und löst Rost
- Schützt metallische Oberflächen vor Verschleiß und Korrosion
- Bietet hervorragenden Gleiteffekt
- Beseitigt Quietschen und Knarren
- Silikonfrei
- Ungiftig, verharzt nicht

Einsatzbereiche:

- Feinpflege-Spray für Industrie, Handwerk und Kfz

Technische Daten:

- Temperaturbeständig von -10 °C bis +150 °C

Inhalt ml	Gebinde	Bestell-Nr	Preis €
400	Sprühdose	4317784348973	6,60



Rostlöser

Eigenschaften:

- Silikonfrei
- Feststoff/Schmierstoff-Kombination auf Molybdändisulfid-Basis
- Hohes Kriechverhalten
- Verhindert neue Rostbildung
- Verschleißmindernde Eigenschaften

Einsatzbereiche:

- Löst nach dem Aufsprühen und kurzer Einwirkzeit festgerostete Schrauben, Muttern und Maschinenteile
- Rostlockerung z. B. bei Schrauben, Bolzen, Kettengliedern, Gelenken, Hebeln, Federn, Ventilen, Scharnieren oder Zylinderschlösser

Technische Daten:

- Temperaturbeständig von -30 °C bis +450 °C

Inhalt ml	Gebinde	Bestell-Nr	Preis €
300	Sprühdose	4317784348867	5,10



Multifunktionsprodukt

Eigenschaften:

- Reinigt und schützt
- Beseitigt Quietschen
- Lockert verrostete Teile und festsitzende Mechanik
- Schützt vor Korrosion
- Verdrängt Feuchtigkeit
- Silikon-, harz- und PTFE-frei
- Unterwandert Rostschichten, löst festsitzende Mechaniken und festgefressene Fahrzeug- und Maschinenteile
- Entfernt hartnäckigen Schmutz
- Verdrängt Feuchtigkeit von elektrischen Kontakten und verhindert Kriechströme
- Hinterlässt einen dünnen Schutzfilm, der die Bildung von Feuchtigkeit und Rost an Metalteilen verhindert

Inhalt l	Gebinde	Bestell-Nr	Preis €
0,4	Sprühdose Smart Straw	5032227494251	11,18
5	Kanister	5032227495005 ♦	66,36
0,6	Pumpspray (leer)	5012594440006	10,16



5 Chemische Produkte

Multifunktionsprodukt Flexible

- Sprührohr aus Metall, welches individuell gebogen werden kann und somit auch für schwer erreichbare Stellen geeignet ist
- Der intelligente Sprühkopf mit integriertem Metallrohr verhindert den Verlust des Sprührohres und kann sowohl zum punktgenauen als auch zum flächigen Sprühen eingesetzt werden
- Für flächiges Sprühen das Metallrohr vertikal herunterklappen, für ein punktgenaues Sprühen das Metallrohr in eine horizontale Position bringen

Inhalt ml	Gebinde	Bestell-Nr	Preis €
400	Sprühdose	5032227316881	14,00



Haftfließfett-Spray

- Naturfarbendes Langzeitfett für Wälz- und Gleitlager
- Hervorragende Oxidationsbeständigkeit, wasserbeständig, haftfest und korrosionsschützend
- Besonders geeignet zur Schmierung unter schwierigen Betriebsbedingungen sowie hochbelastete Gleit- und Wälzlager
- Universelles Langzeitschmierfett zur Schmierung von Kraftfahrzeugen, Industriemaschinen und Baumaschinen
- Temperaturbeständig von -30 °C bis +120 °C (kurzzeitig auch bis +140 °C)
- Silikonfrei

Inhalt ml	Gebinde	Farbe	Bestell-Nr	Preis €
500	Sprühdose	natur/hell	4317784251198	7,84



Hochdruck-Haftfett

- Zur Schmierung von Wälz- und Gleitlagern auch im Mischreibungsgebiet, bei allen für Fettschmierung zulässigen Gleitgeschwindigkeiten
- Korrosionsschutz von gleitenden Teilen, insbesondere Seile
- Hervorragender Korrosionsschutz gegen Einwirkung durch aggressive Wässer, Gase und Laugen
- Offene Getriebe, Schrauben, Scharniere
- Wälzlager, Gleitlager und Wasserpumpen, Wasserturbinen, Schleusentore, KFZ-Waschanlagen
- Zylinderführungen, Gewindespindeln
- Schnecken in Unterwassergeräten
- Offshore-Bauteile, Hebezeuge
- Container- und Trailer-Zurrichtungen
- Yachten, Werftzulieferer-Bauteile
- Temperaturbeständig von -30 °C bis +120 °C, kurzfristig bis +130 °C
- Guter Schutz vor Meerwasser und salzhaltiger Luft, gute Medienbeständigkeit
- Silikonfrei

Inhalt ml	Gebinde	Bestell-Nr	Preis €
300	Sprühdose	4317784348898	9,29



Hochtemperaturfett

Eigenschaften:

- Zur Schmierung von Wälz- und Gleitlagerungen bei hohen Temperaturen, korrosiven Umwelteinflüssen und bei allen für Fettschmierungen zulässigen Gleitgeschwindigkeiten
- Minderung von Reibung und Verschleiß auch bei hohen Temperaturen und Belastungen
- Schutz der Lager vor schädlichen Verunreinigungen
- Aufrechterhaltung der Schmierwirkung auch in Gegenwart von Wasser
- Silikonfrei

Einsatzbereiche:

- Extrem temperaturbelastete Lagerstellen an Ofenanlagen und Trockenofen, Manipulatoren, Kühlbetтанlagen, Förderanlagen, spezielle Elektromotoren, Absperrschieber in Schüttgutanlagen
- Auswerferstifte in Kunststoff-Spritzgusswerkzeugen

Technische Daten:

- Temperaturbeständig von -40 °C bis +160 °C (kurzzeitig bis +180 °C)
- Tropfpunkt: > 260 °C

Zulassung/Norm:

- Konsistenzenteilung nach DIN51818: NLGI-Klasse 2

Inhalt g	Gebinde	Bestell-Nr	Preis €
400	Kartusche	4317784305273	15,97



Handhebel-Fettpresse Nr. 12 636

Eigenschaften:

- DIN 1283
- Industrieausführung mit „Variable-Stroke-System“
- Ermöglicht auch bei zähem Fett und starkem Gegendruck einen variablen Abschmierdruck bei gleichmäßigem Kraftaufwand
- Es verhindert Scheinschmierung durch ein bewährtes Doppeldichtsystem
- Fettpressrohr 1,0 mm Wandstärke
- Anschlussgewinde M 10 x 1 mm
- Mit Fettpressen-Füllnippel
- Ohne Zubehör
- Schwarz lackiert
- Gerolltes Gewinde - Fettpresse entlüftet mit 1/4 Umdrehung
- Vorgefettete Manschette



Volumen cm ³	Bestell-Nr	Preis €
500	4103810126369	25,18

Mundstücke, Schläuche etc. auf Anfrage lieferbar.

EU Mehrzweckfett E-COLL, hell I

- Universalfett zur Schmierung von Wälz- und Gleitlagerungen, auch im Mischreibungsgebiet, bei allen für Fettschmierungen zulässigen Gleitgeschwindigkeiten
- Minderung von Reibung und Verschleiß auch bei hohen Belastungen
- Schutz vor Korrosion und Aufrechterhaltung der Schmierwirkung auch in Gegenwart von Wasser
- In Zentralschmieranlagen mit üblichen Rohrleitungsquerschnitten förderbar
- Kfz-Lagerungen
- Als Abschmierfett in Bau- und Landmaschinen
- Elektromotorlager
- Förderrollenlager
- Achsrollenlager im Bahnbetrieb
- Mit longlife Wirkstoffkombinationen, lithiumverseift, Tropfpunkt > 180 °C
- Temperaturbeständig von -30 °C bis +120 °C (kurzfristig bis +130 °C)
- Konsistenzenteilung nach DIN51818: NLGI-Klasse 2
- Bezeichnung nach DIN51502: K2K-30
- Silikon-, säure- und harzfrei



Inhalt g	Gebinde	Bestell-Nr	Preis €
400	Kartusche	4317784348911	3,74
500	Kartusche	4317784305631	5,76

Mehrzweckfett II, graphitiert

- Mit Kolloidgraphit
- Universalfett zur Schmierung von Wälz- und Gleitlagerungen, auch im Mischreibungsgebiet
- Bei allen für Fettschmierungen zulässigen Gleitgeschwindigkeiten
- Minderung von Reibung und Verschleiß auch bei hohen Belastungen
- Schutz der Lager gegen schädliche Verunreinigungen
- Schutz vor Korrosion und Aufrechterhaltung der Schmierwirkung auch in Gegenwart von Wasser
- Landmaschinen, Baugeräte, Bagger
- LKW, Traktoren, Steinbrecher, Sattelschlepper etc.
- Aufzüge
- Ladegeräte, Transportbänder
- Wasserpumpen
- Mit longlife Wirkstoffkombinationen, Notlaufeigenschaften, lithiumverseift
- Temperaturbeständig von -30 °C bis +120 °C, kurzzeitig bis 130 °C
- Tropfpunkt +180 °C
- Konsistenzenteilung nach DIN51818: NLGI-Klasse 2
- Bezeichnung nach DIN51502: KPF2K-30
- Silikon-, säure- und harzfrei



Inhalt g	Gebinde	Bestell-Nr	Preis €
400	Kartusche	4317784348928	3,92

MoS2-Hochdruck-Haftfett

- Universalfett zur Schmierung von Wälz- und Gleitlagerungen, auch im Mischreibungsgebiet, bei allen für Fettschmierung zulässigen Gleitgeschwindigkeiten
- Minderung von Reibung und Verschleiß auch bei hohen Belastungen
- Schutz vor Korrosion und Aufrechterhaltung der Schmierung auch in Gegenwart von Wasser
- Mit dem rein mechanisch wirkenden Festschmierstoffzusatz Molybdändisulfid
- Dieser Festschmierstoffzusatz lagert sich im Laufe der Zeit an den Gleitflächen ab und bildet neutrale Schmier-schichten
- Dadurch erhält das Fett ausgeprägte reibungsmindernde Eigenschaften und Notlaufeigenschaften
- Hauptsächlich zur Schmierung extrem druck- und stoßbelasteter Lagerungen mit relativ langsamen Gleitbewegungen
- Der Einsatz ist für Wälz- und Gleitlager aller Art bei erschwerten Betriebsbedingungen empfehlenswert
- Temperaturbeständig von -30 °C bis +120 °C DIN 51825 (kurzfristig bis +140 °C)
- Tropfpunkt: +180 °C IP 396
- Konsistenzenteilung nach DIN 51818: NLGI-Klasse 2
- Bezeichnung nach DIN 51502: KPF2K-30
- Silikonfrei
- Hochdruckfett mit Zusatz von Molybdändisulfid
- Hohe Gleitfähigkeit
- Langzeitschmierwirkung durch die Haftwirkung des Fettes
- Lithiumverseift



Inhalt g	Gebinde	Farbe	Bestell-Nr	Preis €
400	Kartusche	schwarz/grau	4317784389778	5,84

Silikonfett-Spray

- Schmierstoff für Metall, Glas, Keramik, Holz, Kunststoff
- Zur Wartung und Pflege von Blöcken, Lenkung, Ruder, Schiebeluken, Schienen, Reißverschlüssen, Lieken, Mast- und Baumnuten, Mastrutschern und -schienen, Motorblöcken, Kabelverbindungen, Positionslaternen
- Hervorragend geeignet auch für Kugellager
- Wirkstoff aus reinem Silikonfett
- Physiologisch unbedenklich
- Temperaturbeständig bis ca. +300 °C



Inhalt ml	Gebinde	Bestell-Nr	Preis €
400	Sprühdose	4317784179607	7,14

Sprühfett

Eigenschaften:

- Silikonfrei
- Auf Mineralölbasis (Kunststoffverträglichkeit testen)
- Schützt vor Korrosion
- Verhindert Verschleiß, beseitigt Quietschen
- Für alle Industriebereiche sowie zur sauberen Wartung und Pflege für Werkstatt, Garage und Haus
- Förderrollenlager, Elektromotorlager, Achsrollenlager im Bahnbetrieb
- Lebensdauergeschmierte Kfz-Lagerungen
- Abschmierfett für Bau- und Landmaschinen
- Ketten, Antriebsräder, Türscharniere usw.
- Temperaturbeständig von -30 °C bis +150 °C



Inhalt ml	Gebinde	Farbe	Bestell-Nr	Preis €
300	Sprühdose	weiß	4317784348959	6,31

Zahnradsspray

Eigenschaften:

- Haftschmierstoff
- Extreme Wasserbeständigkeit, hohe Schmierfilmfestigkeit und beste Haftung
- Silikonfrei

Einsatzbereiche:

- Hervorragender Saisonunterbodenschutz für Kfz
- Sprühschmierung von Zahnkräzen, Zahnstangen, Ketten, Drahtseilen und Gleitflächen

Technische Daten:

- Temperaturbeständig von -25 °C bis +180 °C

Zulassung/Norm:

- Konsistenzenteilung nach DIN 51818: NLGI-Klasse 0
- Kurzbezeichnung nach DIN 51502: OGPFO R-25

Inhalt ml	Gebinde	Bestell-Nr	Preis €
500	Sprühdose	4317784015721	10,70

E-COLL

Hydrauliköl HLP 46

Eigenschaften:

- Hochleistungs-Hydrauliköl
- Mit antikorrosiven, schaum- und verschleißhemmenden Zusätzen
- Qualität ist aufgebaut auf der Basis hochwertiger Mineralöle
- Die Bildung phosphatiger, schlammartiger oder saurer Bestandteile wird weitestgehend unterbunden
- Silikonfrei

Einsatzbereiche:

- Für Hebeeinrichtungen
- Präzisionshydrauliken bei Werkzeugmaschinen
- Hydraulische Regler und Drehmomentwandler
- Alle Hydrauliksysteme, bei denen HLP-Öle empfohlen werden

Technische Daten:

- Viskosität ca. 46 mm²/s bei +40 °C

Inhalt l	Gebinde	Bestell-Nr	Preis €
10	Kanister	4317784349079	54,93

E-COLL

Nitro-Universal-Verdünnung

Eigenschaften:

- Für alle gängigen Lacke wie Nitro-, Kunstharz- und Chlorkautschuk-Lackfarben
- Hohe Lösekraft und fördert die Verlaufeigenschaften des Lackes
- Lackierung erhält somit einen hohen Glanz
- Enthält rückstandslos verdunstende Lösemittel
- Silikonfrei
- Acetonfrei

Einsatzbereiche:

- Verdünnungs- und Reinigungsmittel für Maler- und Lackierbetriebe
- Zur Reinigung von Lackiergeräten und Spritzpistolen
- Für Karosserie- und Fahrzeugbau

Inhalt l	Gebinde	Bestell-Nr	Preis €
1	Dose	4317784349253	4,78
6	Kanister	4317784349246 ♦	23,36

E-COLL

Holzgleitmittel

- Zur Schmierung und als Korrosionsschutz für Holzbearbeitungsmaschinen
- Bildet einen ultrafeinen Gleitfilm mit starker Kriechfähigkeit
- Behindert nicht die Nachbearbeitung und Lackierung von Holzwerkstoffen
- Neutralisiert Harz
- Reinigt Anschläge, Spindeln, Handräder, Haltebacken, Gestänge usw.
- Auch auf Aluminium anwendbar
- Verhindert Korrosion auf blanken Maschinenteilen, verdrängt Feuchtigkeit
- Verhindert Verkleben und Verschmieren von Holzspänen
- Temperaturbeständig von -30 °C bis +150 °C
- Silikonfrei



Inhalt	Gebinde	Bestell-Nr	Preis
l			€
0,5	Sprühdose	4317784305594	5,88
5	Kanister	4317784179621	44,87

Trockengleitmittel SilberGleit

- Abriebfestes, wasserabweisendes Trockengleitmittel
- Graphit- und silikonfrei
- Bildet einen unsichtbaren und trockenen Gleitfilm
- Hinterlässt keine Rückstände auf dem zu bearbeitenden Holz



Inhalt	Gebinde	Bestell-Nr	Preis
l			€
1	Dose	4008840201003	18,10

Harzlöser

Eigenschaften:

- Effektiver Reiniger für eingebrannte Harzrückstände
- Durch Aufschäumen extrem ergiebig und einfach in der Anwendung
- Aufsprühen - wirken lassen - abwischen - fertig
- Biologisch abbaubar

Einsatzbereiche:

- Zur Reinigung von Werkzeugen und Holzbearbeitungsmaschinen
- Für Sägeblätter, Hobel, Stechbeitel und anderes verharztes Werkzeug

Hinweis: Verursacht Hautreizungen. Verursacht schwere Augenreizung.



Inhalt	Gebinde	Bestell-Nr	Preis
ml			€
600	Zerstäuber	401777254204	17,42

Lamellenräder und Schwabbelscheiben für Kantenanleimmaschinen

Tuch-Sisal-Lamellenräder

- Mit einem gegossenen Aufnahmekern
- Die Lamellen sind in der Reihenfolge 3 x Tuch und 1 x Sisal angeordnet
- Mit dem Sisal wird das Kantenband poliert
- Geeignet für jede Art von Thermoplastkanten
- Sehr hohe Standzeit



Tuch-Schwabbelscheiben

- Starke Stoffqualität
- Bestehend aus 2 x 14 Lagen Tuch



Typ	Außen-Ø	Breite	Bohrungs-Ø	Bestell-Nr	Preis
	mm	mm	mm		€
Tuch-Sisal-Lamellenrad	160	25	50	4332163330325	39,50
Tuch-Schwabbelscheibe	160	25	50	4332163330981	15,50

Trennmittel LPZ/II

- Einsatzbereich: Vor Formatfräsen
- Das Trennmittel wird auf die Ober- und Unterseite der Werkstückrandbereiche gesprüht
- Dies verhindert das Anhaften austretender Klebstoffreste am Werkstück



Inhalt l	Gebinde	Bestell-Nr	Preis €
30	Kanister	4332163995845	177,00
10	Kanister	4053569811279	59,00



Reinigungsmittel LP163/93

- Einsatzbereich: Vor Schwabbeln/Flachziehklinge
- Das Reinigungsmittel wird auf die Ober- und Unterseite der Werkstückrandbereiche gesprüht.
- Entfernung von Trennmittel und losen Klebstoffresten
- Kühlung von Kantenband und Klebstoffuge
- Radius des Kantenbandes passt sich in der Optik der Werkstückoberfläche an



Inhalt l	Gebinde	Bestell-Nr	Preis €
10	Kanister	4053569811286	56,00
30	Kanister	4332163995852	168,00



Antistatik-Kühlmittel LP289/99

- Einsatzbereich: Nach Andruckzone
- Das Antistatik-Kühlmittel wird auf die Ober- und Unterseite der Werkstückrandbereiche gesprüht.
- Statische Entladung des Kantenbandes
- Kühlung der Klebstoffuge & schnelleres Aushärten
- Tastrollen und Werkstücke bleiben frei von Frässpänen
- Werkzeuge bleiben frei von Klebstoffresten



Inhalt l	Gebinde	Bestell-Nr	Preis €
10	Kanister	4053569811293	49,50
30	Kanister	4332163995876	148,50



Trennmittel NFLY

- Einsatzbereiche: Andruckrolle, Gleitschuhe, Kantenband/Schutzfolie, Öler für DUO-Ziehklänge, Werkzeuge
- Die Andruckrolle wird mit dem Trennmittel durch ein RIEPE Sprühsystem im Intervall benetzt
- Dies bewirkt, dass die Andruckrolle frei von Klebstoffresten bleibt
- Die durchlaufende Kante/Folie überträgt dabei automatisch das Trennmittel auf die Gleitschuhe
- Klebstoffreste können sich nicht festsetzen und Markierungen oder Reibungen an der Kante/Folie werden verhindert
- Das Trennmittel wird direkt auf die Fläche des Kantenbandes gesprüht
- Schutzfolien lösen sich nicht vom Kantenband. Außerdem werden Markierungen oder Beschädigungen vorgebeugt
- Direktes Besprühen der DUO-Ziehklänge
- Die DUO-Ziehklänge setzt sich nicht zu und bleibt frei von Verschmutzungen
- Beugt Verschmutzungen an den Schneiden vor



Inhalt l	Gebinde	Bestell-Nr	Preis €
0,5	Spraydose	4332163995890	7,90
10	Kanister	4053569811309	59,00
30	Kanister	4332163995883	177,00

Reinigungsmittel LP305-98

- Entfernt mühelos Klebstoffreste
- Starke Reinigungskraft
- Schnelle Abtrocknung
- Rückstandsfreies Abdunsten
- Milder Geruch, Hexan- und Benzolfrei



Inhalt l	Gebinde	Bestell-Nr	Preis €
10	Kanister	4053569811323	29,50
30	Kanister	4053569811316	87,00

Auslaufhahn

- Für 10/30 Liter-Kanister

Bestell-Nr	4053569811330
Preis €	4,00



Gleitmittel LUBE PEN

- Mit Schwammaufsatz für einen präzisen und unmittelbaren Gleitmittelauftrag auf dem Einlauflineal von Kantenleimmaschinen



Inhalt ml	Bestell-Nr	Preis €
100	4053569748674	5,95



Kettenplattenreiniger LP407/13

- Zur Reinigung von Kettenplatten, Oberdruckriemen und gummierten Rollenbahnen
- Greift das Material nicht an
- Sorgt für eine gleichbleibende Haftung des Werkstückes
- Keine Veränderung der Shore-Härte



Inhalt l	Gebinde	Bestell-Nr	Preis €
10	Kanister	4053569872270	59,00



Kunststoffreiniger LP305/98 Plus

- Entfernt sämtlich Klebstoffreste einschließlich PUR-Klebereste
- Schnelle Abtrocknung
- Rückstandsfreies Abdunsten
- Hexan- und benzolfrei



Inhalt l	Gebinde	Bestell-Nr	Preis €
10	Kanister	4053569872294	29,50
30	Kanister	4053569872287	88,50



Alkohol-Oberflächenreiniger LP213/20

- Zur Reinigung und Desinfizierung von alkoholbeständigen Oberflächen



Inhalt l	Gebinde	Bestell-Nr	Preis €
10	Kanister	4053569872317	59,00
30	Kanister	4053569872300	59,00



Industrie-Spezialreiniger

Eigenschaften:

- Lösemittelbasierend
- Löst verharzte Rückstände, Wachs, Trennmittel usw.
- Hohes Einwirkvermögen
- Verdunstet rückstandslos
- Verdrängt Wasser
- Silikonfrei

Einsatzbereiche:

- Ideal zur Vor- und Grundreinigung
- Beseitigt Öl und Fett, Schmutz und Klebstoffrückstände



Inhalt l	Gebinde	Bestell-Nr	Preis €
0,5	Sprühdose	4317784464840	4,21
5	Kanister	4317784464857 ♦	37,39





ABSAUGTECHNIK



ABSPERRSCHIEBER	SEITE 6/7
FILTER	SEITE 6/10
FILTERSÄCKE	SEITE 6/11
FÖRDERSCHLÄUCHE	SEITE 6/4
MASCHINENANSCHLUSSSTÜCKE	SEITE 6/6
ROHRSCHELLEN	SEITE 6/9
ROHRSEGMENTE	SEITE 6/2
SPÄNESÄCKE	SEITE 6/11
ÜBERGANGSSTÜCKE	SEITE 6/6

Bauteile für Rohrleitungen

- Verzinkte Ausführung
- Bördelkante zum Verbinden mit einer Rohrschelle



Rohrsegment/-bogen

- Verzinkte Ausführung
- Bördelkante zum Verbinden mit einer Rohrschelle
- Ermöglichen die platzsparende Verlegung von Rohrleitungen und Maschinenanschlüssen

Hinweis: Es empfiehlt sich, bei der Bestellung von Abzweigen gleich den Bogen mitzubestellen, um mit dem abzweigenden Rohr mindestens den Winkel 45° zu erreichen, da die Abzweige unterschiedlich gefertigt werden.

Bogenwinkel °	Ø mm	Bestell-Nr	Preis €
22,5	120	4053569808378	13,10
22,5	140	4053569808385	15,10
22,5	160	4053569808392	17,20
22,5	180	4053569808408	19,40
22,5	200	4053569808415	21,50
45	80	4053569811859	13,40
45	100	4053569808422	15,70
45	120	4053569808439	18,80
45	140	4053569808446	21,40
45	160	4053569808453	27,20
45	180	4053569808460	37,75
45	200	4053569808477	46,45
45	250	4053569808484	56,00
45	300	4053569808491	64,50
45	350	4053569871594	69,50
90	80	4053569811873	18,10
90	100	4053569808569	19,65
90	120	4053569808576	23,80
90	140	4053569808583	28,45
90	160	4053569808590	36,55
90	180	4053569808606	56,00
90	200	4053569808613	70,00
90	250	4053569808620	99,50
90	300	4053569808637	123,00
90	350	4053569871617	143,50

Rohre

Ø mm	Länge mm	Bestell-Nr	Preis €
80	1000	4053569811880	13,20
100	1000	4053569808644	13,20
120	1000	4053569808651	13,20
140	1000	4053569808668	15,60
160	1000	4053569808675	18,50
180	1000	4053569808682	21,65
200	1000	4053569808699	22,90
250	1000	4053569808705	29,70
300	1000	4053569808712	35,00
350	1000	4053569871624	43,05

Anniestutzen

- Der angegebene Durchmesser bezieht sich auf das Hauptrohr. Bitte geben Sie bei Bestellung den Durchmesser des Stutzens an.

bis Ø mm	Bestell-Nr	Preis €
200	4053569808804	75,70
300	4053569808811	93,70

Hosenstück

- Alle Durchmesser des Hosenstückes sind gleich. Bei Abweichenden Ausführungen bitte anfragen.

bis Ø mm	Bestell-Nr	Preis €
160	4053569808828	67,60
200	4053569808835	80,50
300	4053569808842	105,00

Abzweig

- Hauptrohr- und Abzweigdurchmesser sind gleich, bei Abweichungen bitte anfragen.

Ø mm	Abgänge	Bestell-Nr	Preis €
160	1	4053569808729	88,00
200	1	4053569808736	101,50
250	1	4053569808743	129,50
350	1	4053569871648	207,00
200	2	4053569808750	142,00
200	3	4053569808767	197,50
300	1	4053569808774	129,50
300	2	4053569808781	168,00
300	3	4053569808798	229,50
350	1	4053569871655	142,00
350	2	4053569871662	197,50
350	3	4053569871679	129,50

Saugsammler

Ø mm	Stutzen	Bestell-Nr	Preis €
160	2	4053569808859	149,50
200	3	4053569808866	179,00
300	4	4053569808873	209,00
400	5	4053569808880	229,00

Schlauchmanschette

- Ermöglicht den weiteren Anschluss von Bauteilen mit einer Rohrschelle

Ø mm	Bestell-Nr	Preis €
80	4053569808903	8,40
100	4053569808910	8,67
120	4053569808927	9,15
140	4053569808934	9,97
160	4053569808941	11,45
180	4053569808958	12,60
200	4053569808965	16,80
250	4053569808972	22,10
300	4053569808989	24,45
350	4053569871686	26,85

CNC-Schlauchmanschette

- Mit Drehgelenk

Ø mm	Bestell-Nr	Preis €
200	4053569808996	210,00
250	4053569809009	235,00
300	4053569809016	269,00
350	4053569871693	289,00

Förderschlauch Flamex B se

Eigenschaften:

- Dreh- und verschiebefest eingegossene Federstahlspirale
- Flexibel
- Sehr leicht
- Halogen- und weichmacherfrei
- Gasdicht

Beständigkeit:

- Lösungsmittel-, öl-, benzinbeständig
- Gute UV- und Ozonbeständigkeit

Zulassung/Norm:

- Gemäß DIN 26057 Typ 2
- Schwer entflammbar gemäß DIN 4102 B1
- Entspricht den Auflagen der Holz-BG, BGI 739-2

Einsatzbereiche:

- Schwer entflammbarer Förderschlauch für abriebverursachende Feststoffe
- Holzbearbeitungsmaschinen
- Späneabsaugung in der Holzverarbeitung
- Schutzschlauch gegen mechanische Belastung

Technische Daten:

- Wandung: reines Polyester-Polyurethan mit Flammschutzadditiven (nach DIN 53316 abriebfester als vergleichbares Polyether-Polyurethan)
- Spirale: Federstahldraht
- Materialstärke: 0,7 mm
- Temperaturbereich: -40 °C bis +90 °C, kurzzeitig bis +125 °C



Innen-Ø mm	Betriebsdruck bar	Unterdruck bar	Außen-Ø mm	Biegeradius mm	Gewicht g/m	Bestell-Nr	Preis €/m
60	1,26	0,31	68	68	500	4053569872089	15,52
80	0,88	0,21	88	88	650	4053569872096	19,37
100	0,76	0,15	108	110	940	4053569872102	20,92
120	0,63	0,15	129	129	1000	4053569872119	24,44
140	0,5	0,1	149	149	1210	4053569872126	28,14
160	0,5	0,1	169	170	1420	4053569872133	32,04
180	0,38	0,1	189	190	1700	4053569872140	36,85
200	0,38	0,1	210	214	1980	4053569872157	40,37
250	0,25	0,05	260	260	2330	4053569872164	49,45
300	0,23	0,05	360	310	3220	4053569872171	62,04

Förderschlauch Schlauch Flamex B-F se

Eigenschaften:

- PU-Folienschlauch
- Flexibel und sehr leicht
- Stauchbar
- Halogen- und weichmacherfrei
- Gasdicht

Beständigkeit:

- Lösungsmittel-, öl-, benzinbeständig
- Gute UV- und Ozonbeständigkeit

Zulassung/Norm:

- Gemäß DIN 26057 Typ 2
- Schwer entflammbar gemäß DIN 4102 B1
- Entspricht den Auflagen der Holz-BG, BGI 739-2

Einsatzbereiche:

- Schwer entflammbarer Förderschlauch für abriebverursachende Feststoffe
- Holzbearbeitungsmaschinen
- Späneabsaugung in der Holzverarbeitung
- Schutzschlauch gegen mechanische Belastung

Technische Daten:

- Wandung: reines Polyester-Polyurethan mit Flammschutzadditiven (nach DIN 53316 abriebfester als vergleichbares Polyether-Polyurethan)
- Spirale: Federstahldraht
- Materialstärke: 0,5 mm
- Temperaturbereich: -40 °C bis +90 °C, kurzzeitig bis +125 °C



Innen-Ø mm	Betriebsdruck bar	Unterdruck bar	Außen-Ø mm	Biegeradius mm	Gewicht g/m	Bestell-Nr	Preis €/m
80	0,53	0,13	99	45	530	4053569872188	14,41
102	0,46	0,95	108	55	670	4053569872195	15,57
120	0,38	0,095	129	65	790	4053569872201	18,00
140	0,3	0,065	140	75	860	4053569872218	20,07
160	0,3	0,065	169	85	1050	4053569872225	22,76
180	0,23	0,065	189	95	1130	4053569872232	27,08
203	0,23	0,065	210	105	1250	4053569872249	29,43
254	0,15	0,03	260	254	1410	4053569872256	34,01
300	0,14	0,028	310	155	1780	4053569872263	44,53

Übergangsstück (Konus)

- Mit Sicke
- Zur Reduzierung eines größeren Durchmessers auf einen kleineren

Innen-Ø mm	Außen-Ø mm	Bestell-Nr	Preis €
60	80	4053569809023	26,10
60	100	4053569809030	26,10
80	100	4053569809047	26,10
80	120	4053569809054	26,10
100	120	4053569809061	26,10
80	140	4053569809078	26,10
100	140	4053569809085	26,10
120	140	4053569809092	26,10
80	160	4053569809108	26,10
100	160	4053569809115	26,10
120	160	4053569809122	26,10
140	160	4053569809139	26,10
100	180	4053569809146	28,30
120	180	4053569809153	28,30
140	180	4053569809160	28,30
160	180	4053569809177	28,30
140	200	4053569809207	28,30
160	200	4053569809214	28,30
180	200	4053569809221	28,30
140	250	4053569809238	38,70
160	250	4053569809245	38,70
180	250	4053569809252	38,70
200	250	4053569809269	38,70
140	300	4053569809276	40,85
160	300	4053569809283	40,85
180	300	4053569809290	40,85
200	300	4053569809306	40,85
250	300	4053569809313	40,85
250	300	4053569871709	45,10

Maschinenanschlussstück

- Auf der einen Seite befindet sich die Bördelung für Rohrschellen und die andere Seite ist glatt und rund
- Zum Aufstecken auf vorhandene Maschinen-Absaugstutzen

Innen-Ø mm	Außen-Ø mm	Bestell-Nr	Preis €
80	82	4053569809320	8,15
100	102	4053569809337	8,38
120	122	4053569809344	9,13
140	142	4053569809351	10,00
160	162	4053569809368	11,50
180	182	4053569809375	12,60
200	202	4053569809382	16,45
250	252	4053569809399	19,70
300	302	4053569809405	24,20

Handabsperrschieber

- Verzinkt
- Zum Absperren von einzelnen Maschinen

Innen-Ø mm	Bestell-Nr	Preis €
80	4053569811897	40,40
100	4053569809412	40,40
120	4053569809429	47,00
140	4053569809436	47,80
160	4053569809443	55,50
180	4053569809450	65,00
200	4053569809467	69,00
250	4053569809474	103,00
300	4053569809481	288,50
350	4053569871716	324,00

Kettenschieber

- Mit Sicke
- Mit Kette
- Zum Absperren von einzelnen Maschinen

Rohr-Ø mm	Bestell-Nr	Preis €
120	4053569809498	193,00
140	4053569809504	200,50
160	4053569809511	200,50
180	4053569809528	209,00
200	4053569809535	209,00
250	4053569809542	225,00
300	4053569809559	329,00
350	4053569871723	361,00

Pneumatischer Absperrschieber

- Mit Sicke
- Zum Absperren von einzelnen Maschinen
- Mit 24 V oder 230 Volt Magnetventil erhältlich (bitte bei Bestellung angeben)

Rohr-Ø mm	Bestell-Nr	Preis €
80	4053569811903	338,00
100	4053569809566	338,00
120	4053569809573	345,50
140	4053569809580	352,00
160	4053569809597	359,00
180	4053569809603	372,00
200	4053569809610	411,00
250	4053569809627	437,00
300	4053569809634	617,00
350	4053569871730	643,00

Motorischer Absperrschieber

- Mit Sicke
- Zum Absperrern von einzelnen Maschinen

Rohr-Ø mm	Bestell-Nr	Preis €
80	4053569811910	333,50
100	4053569809641	333,50
120	4053569809658	340,50
140	4053569809665	346,50
160	4053569809672	353,50
180	4053569809689	366,50
200	4053569809696	405,00
250	4053569809702	430,50
300	4053569809719	615,00
350	4053569871747	641,00

Wandkehrloch

- Mit Sicke

Rohr-Ø mm	Bestell-Nr	Preis €
140	4053569809726	105,00

Blinddeckel

bis Außen-Ø mm	Bestell-Nr	Preis €
200	4053569809733	7,90
400	4053569809740	22,90

Rohrreinigungsklappe

- Mit Sicke
- Rohr-L. 500 mm

Rohr-Ø mm	Bestell-Nr	Preis €
120	4053569809764	34,50
140	4053569809771	36,80
160	4053569809788	39,80
180	4053569809795	41,70
200	4053569809801	43,80
250	4053569809818	49,90
300	4053569809825	52,90

Rückstauklappe

- Mit Flansch

Rohr-Ø mm	Bestell-Nr	Preis €
120	4053569809832	47,30
140	4053569809849	52,30
160	4053569809856	57,70
180	4053569809863	58,50
200	4053569809870	61,20
250	4053569809887	71,20
300	4053569809894	79,90
350	4053569871754	89,80

Rohrverbindungsschelle (Sickenschelle)

- Mit Dichtungsband
- Zum Verbinden von Rohrleitungen
- Die Verbindung kann jederzeit wieder gelöst werden

Rohr-Ø mm	Bestell-Nr	Preis €
80	4053569809900	3,89
100	4053569809917	3,95
120	4053569809924	4,96
140	4053569809931	4,97
160	4053569809948	5,02
180	4053569809955	5,26
200	4053569809962	5,35
250	4053569809979	5,71
300	4053569809986	5,84
350	4053569871761	5,94

Flanschring

- Verzinkt

Rohr-Ø mm	Bestell-Nr	Preis €
180	4053569809993	16,50
200	4053569810005	17,70
250	4053569810012	18,95
300	4053569810029	23,85
350	4053569871778	26,40

Rohrhalbschale

- Mit Gummierung und Gewindemuffe M 10
- Zur Aufhängung von runden Absaugrohrleitungen

Rohr-Ø mm	Bestell-Nr	Preis €
80	4053569811927	5,00
100	4053569810104	5,40
120	4053569810111	5,70
140	4053569810128	6,00
160	4053569810135	6,40
180	4053569810142	6,70
200	4053569810159	7,30
250	4053569810166	8,40
300	4053569810173	8,50
350	4053569871785	12,00

Lochband LB 17

Länge m	Bestell-Nr	Preis €
10	4053569810333	30,85

Dichtungsbandrolle

Länge m	Bestell-Nr	Preis €
40	4053569810340	24,00

Faltkartonfilter SepaPaint

- Farbnebelabscheidung in Lackieranlagen und Farbspritzständen
- Einsetzbar in der Metall- und Möbelindustrie, Kunststoff- und Automobilindustrie, sowie in der Lebensmittelindustrie
- Eigensteifigkeit durch Faltengeometrie und hochwertige Kartonagen
- Feuchtigkeitsbeständig bis 100% r. F.
- Temperaturbeständig bis 100° C

Länge	Höhe	Filterfläche	Falten	empf. Enddruckdifferenz	Bestell-Nr	Preis
m	mm	m ²		Pa		€
10	1000	10	260	130	4053569807166	55,90
11,2	900	10	290	130	4053569807173	55,90
13,5	750	10	350	130	4053569807180	55,90
10*	1000	10	260	130	4053569807197	60,90
11,2*	900	10	290	130	4053569807203	60,90
13,5*	750	10	350	130	4053569807210	60,90

* Schwer entflammbar.

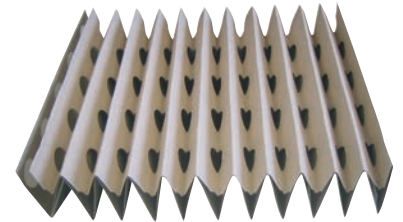

Filtermatten

- Zur Farbnebelabscheidung in Lackieranlagen und Farbspritzständen im Möbel-, Fenster-, Maschinen- und Automobilindustrie
- Als Kennzeichen der Staubluftseite ist diese grün eingefärbt
- Silikonfrei und frei von lackschädigenden Substanzen
- Temperaturbeständig bis max. 120° C

Typ	Klassifizierung	Abmessung L x B x H mm	Bestell-Nr	Preis €
Glasfasermatte Paint-Stop (grün)	94 % Abscheidung	20000 x 2000 x 50	4330816766538	125,90
Glasfasermatte Paint-Stop (grün)	94 % Abscheidung	20000 x 1500 x 50	4330816766521	94,30
Glasfasermatte Paint-Stop (grün)	94 % Abscheidung	20000 x 1000 x 50	4053569807227	62,90
Glasfasermatte Paint-Stop (grün)	96 % Abscheidung	20000 x 2000 x 50	4053569807234	130,70
Glasfasermatte Paint-Stop (grün)	96 % Abscheidung	20000 x 1500 x 50	4053569807241	97,90
Glasfasermatte Paint-Stop (grün)	96 % Abscheidung	20000 x 1000 x 50	4053569807258	65,30



Feinfiltermatten

- Für allgemeine Industrielackierungen (V400S)
- Zur Endfiltration der Zuluft in Lackier- und Farbspritzanlagen (V600G)
- Bruchssichere, synthetische Fasern, ökologisch unbedenklich
- Silikonfrei und frei von lackschädigenden Substanzen
- Temperaturbeständig bis max. 80° C

Typ	Abmessung L x B x H mm	Bestell-Nr	Preis €
V400S	20000 x 2000 x 20	4053569807265	377,90
V400S	20000 x 1500 x 20	4053569807272	283,50
V400S	20000 x 1000 x 20	4053569807289	189,00
V600G	25000 x 2000 x 25	4053569807296	503,30
V600G	25000 x 1500 x 25	4053569807302	377,50
V600G	25000 x 1000 x 25	4053569807319	249,90



Späne-/Filtersäcke

Typ	Abmessung mm	VE Stück	Bestell-Nr	Preis €/VE
ASA 1051	Ø 570 x 980	10	4036351000884	11,00
ASA 2051/2053/2041/2403	Ø 670 x 1140	10	4036351000891	14,50
ASA 3053/4003	Ø 810 x 1180	10	4036351000914	19,50
ASA 5053/5403	Ø 970 x 1350	5	4036351000921	31,00
ASA 141/143/163/203	–	20	4036351059356	62,90
RLA 125/160/200	Ø 710 x 1240	12	4036351005209	36,90
Filtersack ASA 1051	Ø 970 x 850	1	4036351000839	49,00
Filtersack ASA 2053/2401/2403	–	1	4036351000846	419,00

holzkraft
Holzwerkzeugmaschinen



Spänesäcke

Typ	Holzkraft-Nr.	VE Stück	Bestell-Nr	Preis €/VE
ASA 2553/3303	5122555	10	4036351000907	14,90
ASA 11-41	5123014	20	4036351003014	37,50
RLA 1601/2001	5126007	20	4036351172550	69,90
RLA 2501/3001	5126008	20	4036351214984	74,90
ASA 1901/1903/2803	5129191	10	4036351287087	8,90
ASA 4303	5129434	10	4036351287094	12,90
ASA 7703	5129774	10	4036351287100	14,90



PE-Flachsack

Ø mm	Abmessung mm	VE Stück	Bestell-Nr	Preis €/VE
500	790 x 1270	20	4053569822664	29,00
510	800 x 1300	20	4053569822657	29,50
520	820 x 1300	20	4053569822640	32,00
600	945 x 1300	20	4053569822671	33,50
650	1025 x 1140	20	4053569822688	32,80



Seitenfaltsack

Abmessung mm	VE Stück	Bestell-Nr	Preis €/VE
610/600 x 1100	20	4053569822718	36,80
710/600 x 1400	20	4053569822725	49,00
715/640 x 1200	20	4053569822695	42,50
900/570 x 1200	20	4053569822701	46,50



ERSATZTEILE



ABSTANDHALTER	SEITE 7/3
BANDSÄGEFÜHRUNGSSYSTEM	SEITE 7/8
BLOCKSAUGER	SEITE 7/6
FÜHRUNGSROLLEN	SEITE 7/4
INTEGRALANSCHLÄGE	SEITE 7/3
KABELAUFROLLER	SEITE 7/11
KLEMMHEBEL	SEITE 7/11
KREUZGRIFFE	SEITE 7/10
KUGELKNÖPFE	SEITE 7/8
SCHIEBESTÖCKE	SEITE 7/7
SPALTKEILE	SEITE 7/7
SPANNSYSTEM	SEITE 7/2
STERNGRIFFE	SEITE 7/10
TISCHVERLÄNGERUNGEN	SEITE 7/2
VORSCHUBROLLEN	SEITE 7/5

Spann- und Sägesystem Komfort

- Effektive Arbeitsschutzvorrichtung für alle gängigen Formatkreissägen
- Werkzeuglose Montage
- Schwenkspanner macht das Sägesystem für Maschinen von Altendorf, Martin und Felder und Andere einsetzbar
- Diverse Hilfsanschläge lassen sich passend zu den Werkstücken schnell, sicher und einfach platzieren bzw. fixieren
- Zum sicheren Sägen kleiner Werkstücke und Aufspannen langer Werkstücke direkt auf dem Schiebescchlitten

Lieferumfang: Zufuhranschlag, Hilfsanschlag schräg, 2 Hilfsanschläge schmal, 2 Schwenkspanner, Ordnungspanel mit Zubehör zur Wandbefestigung.

Hinweis: Bitte bei der Bestellung den Maschinentyp angeben. Weitere Ausführungen auf Anfrage.

Bestell-Nr	4053569872324
Preis €	480,00



Befestigungsschiene

- Dient der schnellen und sicheren Befestigung von Sicherheits- und Arbeitsvorrichtungen ohne Zuhilfenahme von Werkzeugen
- In 4 verschiedenen Längen für alle Tischgrößen geeignet
- Inklusive Befestigungsschrauben und Distanzhülsen

Länge mm	Bestell-Nr	Preis €
330	4330816269107	14,10
430	4330816130971	15,30
530	4330816130988	17,50
830	4330816130995	23,30

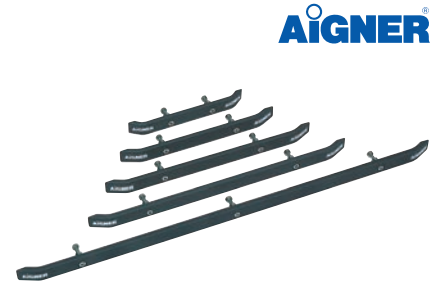

Tischverlängerung

- Stabiler Tisch aus Aluminium
- Schnelle und sichere Montage
- Klappbar, höhenverstellbar und rastet selbsttätig ein

Ausführung	Länge cm	Bestell-Nr	Preis €
ohne Queranschlag, ohne Befestigungsschiene	100	4330816771662	149,30
mit Queranschlag, mit Befestigungsschiene	100	4330816131039	189,70



Spannlade

- Zum schnellen und sicheren Einsetzfräsen kurzer Werkstücke
- Aus Aluminium
- Spannlade mit Schnellspannhebel

Spannlänge mm	Länge mm	Bestell-Nr	Preis €
550	800	4330816131053	174,80



Querspannlade Contermax

- Zum exakten und schnellen Profilieren von Werkstücken an der Querseite
- Aus Aluminium
- Präzise Werkstückführung für eine hohe Maßgenauigkeit
- Einfacher Wechsel des Werkstückes mit neuartiger Klemmung



Bestell-Nr	4330816771693
Preis €	95,30



Integralanschlag

- Passt zu jeder Tischfräsmaschine
- Sichere Führung der Werkstücke im Bereich der Werkzeugöffnung
- Oberfläche Hard-Coat beschichtet
- Werkzeuglose Montage



Länge links mm	Länge rechts mm	Höhe mm	Bestell-Nr	Preis €
500	500	150	4330816438411	1.017,25
650	650	150	4330816438442	1.184,05
500	650	150	4330816438428	1.104,60
650	500	150	4330816438435	1.104,60

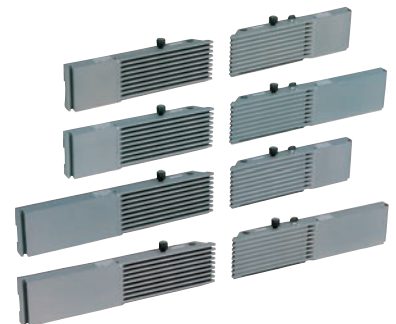

Zubehör für Integralanschlag

Ausführung	Bestell-Nr	Preis €
Achse für Integralanschlag	4330816771822	6,55
Steg für Integralanschlag	4330816771808	25,90



Achse



Steg

Abstandhalter

- Zum sicheren Fräsen von leicht gekippten Werkstücken mit dem Integralanschlag
- Wird in gewünschter Höhe in eine Nut geklemmt



Bestell-Nr	4330816438466
Preis €	36,60



Füllstab

- Zum sicheren Führen von dünnen Werkstücken am Integralanschlag
- Oberfläche durch Hart-Coat-Schicht vergütet



Bestell-Nr	4330816438459
Preis €	28,60

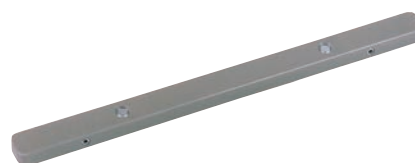

Bodensteg zu Integralanschlag

- 5 mm

Bestell-Nr	4053569810982
Preis €	45,15



Klemmschuh

- Zur Aufnahme diverser Vorrichtungen
- Anbringung an der Befestigungsschiene, am Integralanschlag und an der Befestigungsplatte möglich



Länge mm	Gewinde	Bestell-Nr	Preis €
40	2 x M 6	4330816771853	14,10
172	2 x M 8	4330816771860	18,95



Einzel-, Doppel- und Viererrolle

Einzelrolle

- Das universell einsetzbare Druckelement für präzise Führung, einfach und schnell in das Druckmodul einzustecken

Doppelrolle

- Erweitert den Einsatzbereich des Druckmoduls zum Bockfräsen

Viererrolle

- Bietet eine verlängerte Führung der Werkstücke



Typ	Bestell-Nr	Preis €
Einzelrolle	4330816131084	28,45
Doppelrolle	4330816131091	46,05
Viererrolle	4330816131107	76,60

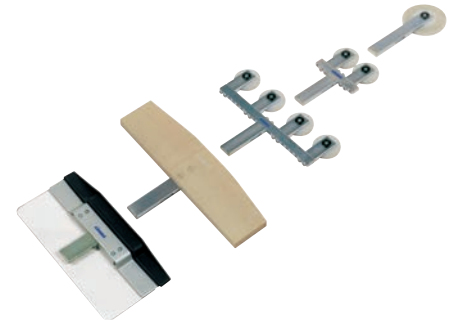

Führungsrollen

- Für Fräsarbeiten von kleinen Werkstücken mit großer Frästiefe
- Sichere Führung, besonders bei dünnen Werkstücken
- Das Lochsystem ermöglicht eine individuelle Anordnung der einzelnen Rollen sowie der Anschlusssteile



Typ	Bestell-Nr	Preis €
Führungsrollen mit 2 Rollen	4330816771778	55,50
Führungsrollen mit 4 Rollen	4330816771785	92,75
Führungsrollen mit 8 Rollen	4330816771792	168,70



Vorschubrolle

- Für Vorschubapparate



Typ	Durchmesser mm	Breite mm	Bestell-Nr	Preis €
120-60S	120	60	4053569810364	28,30
120-50	120	50	4053569810371	26,80
110-50	110	50	4053569810388	24,20
113-50S	113	50	4053569810395	26,40
120-40S	120	40	4053569810401	40,50
120-60A	120	60	4053569810418	31,70
110-40S	110	40	4053569810425	40,50
120-25 Elu	120	25	4053569810432	28,10
110-25 Elu	110	25	4053569810449	28,10
117-27 Roma	117	27	4053569810456	45,90
80-28 Maggi	80	28	4053569810463	24,20

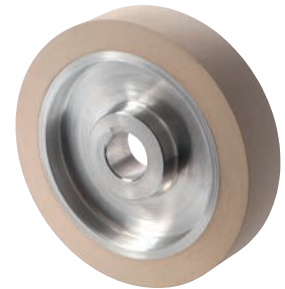

Vorschubwalze

- Für Vierseitenhobelmaschinen und Dickenhobelmaschinen



Typ	Durchmesser mm	Breite mm	Bestell-Nr	Preis €
140-50-35-10V Weinig 65 ShA grau	140	50	4053569810470	56,40
140-50-35-10V Weinig 70 ShA braun	140	50	4053569810487	74,50
140-30-35-10V Weinig	140	30	4053569810494	74,50
85-205 Martin weiß	85	205	4053569810500	57,70
85-205 Martin grau	85	205	4053569810517	53,10
74-205 Martin weiß	74	205	4053569810524	53,30
74-205 Martin schwarz	74	205	4053569810531	53,30
74-205 Martin grau	74	205	4053569810548	48,70
75-210 Hofmann weiß	75	210	4053569810555	58,80
75-170 Hofmann	75	170	4053569810562	49,00
120-50-30V SCM	120	50	4053569810579	66,60
120-20-30V SCM	120	20	4053569810586	63,00
140-50-35V SCM	140	50	4053569810593	70,10
140-30-35V SCM	140	30	4053569810609	66,60
140-50-30-8 Gubisch braun	140	50	4053569810616	95,60
90-125 Panhans weiß	90	125	4053569810623	46,90
75-125 Panhans	75	125	4053569810630	46,90
120-20-25-8 Guilliet	120	20	4053569810647	54,40
120-50-25-8 Guilliet	120	50	4053569810654	62,00
76-814 Kölle weiß	76	814	4053569810661	310,80
76-814 Kölle schwarz	76	814	4053569810678	310,80
76-814 Kölle grau	76	814	4053569810685	297,40
76-644 Kölle weiß	76	644	4053569810692	269,90
76-644 Kölle schwarz	76	644	4053569810708	269,90
76-644 Kölle grau	76	644	4053569810715	257,40
76-514 Kölle weiß	76	514	4053569810722	233,00
76-514 Kölle schwarz	76	514	4053569810739	233,00
76-514 Kölle grau	76	514	4053569810746	221,60



Blocksauger VCBL-K2

- Schlauchloses Vakuum-Aufspannsystem für CNC-Bearbeitungsmaschinen mit Konsolentisch
- Die Blocksauger werden mittels Vakuum auf den Konsolen vorfixiert und gegen das Verschieben beim Rüstvorgang gesichert
- Über den zweiten Vakuum-Kreis werden das Werkstück und die Blocksauger sicher und präzise auf die Konsolen gespannt
- Durch das optionale Tastventil (TV) können nicht benötigte Sauger auf dem Maschinentisch verbleiben



Anordnung	Länge mm	Breite mm	Höhe mm	Bestell-Nr	Preis €
quer	160	115	100	4053569807326	144,00
mit Abhebesystem	160	115	100	4053569807333	199,00
quer	125	75	100	4053569807340	144,00
längs	125	75	100	4053569807357	144,00
quer	120	50	100	4053569807364	159,00
längs	120	50	100	4053569807371	159,00
drehbar 360°	125	75	100	4053569807388	299,00
drehbar 360°	120	50	100	4053569807395	299,00
drehbar 360°	130	30	100	4053569807401	329,00

Blocksauger VCBL-S1/S4

- Schlauchloses Vakuum-Aufspannsystem für Konsolentische von SCM/Morbidelli
- Flexible und günstige Alternative zu den Originalblocksaugern; Saugplatten können bei Verschleiß einzeln ausgetauscht werden
- Die Blocksauger werden über die Konsole mechanisch vorfixiert
- Durch das integrierte Tastventil können nicht benötigte Blocksauger auf dem Maschinentisch verbleiben



Typ	Anordnung	Länge mm	Breite mm	Höhe mm	Bestell-Nr	Preis €
S4	–	140	130	50	4053569807418	102,00
S1	drehbar 360°	120	50	50	4053569807432	270,00
S4	–	120	50	50	4053569807449	133,00
S4	drehbar 360°	120	50	50	4053569807456	248,00
S4	–	130	30	50	4053569807470	133,00
S4	drehbar 360°	130	30	50	4053569807487	248,00
S4	–	125	75	50	4053569872447	133,00
S4	drehbar 360°	125	75	50	4053569872454	248,00

Blocksauger VCBL-B

- Schlauchloses Vakuum-Aufspannsystem für Konsolentische von Biesse
- Flexible und günstige Alternative zu den Originalblocksaugern; Saugplatten können bei Verschleiß einzeln ausgetauscht werden
- Schlauchloses Vakuum-Aufspannsystem für Konsolentische von SCM/Morbidelli
- Schnell und einfach positionierbar (15°-Raster)
- Spannlaschen am Blocksaugerring und Magnete ermöglichen eine sichere Fixierung in der Saugaufnahme
- Durch das integrierte Tastventil können nicht benötigte Blocksauger auf dem Maschinentisch verbleiben



Typ	Länge mm	Breite mm	Höhe mm	Bestell-Nr	Preis €
B	120	50	74	4053569872485	144,00
B	125	75	74	4053569872478	137,00
B	130	30	74	4053569872492	144,00
B	140	30	74	4053569872461	133,00

Ersatz-Saugplatte VCSP-O

- Schlauchloses Vakuum-Aufspannsystem für Konsolentische von Biesse
- Flexible und günstige Alternative zu den Originalblocksaugern; Saugplatten können bei Verschleiß einzeln ausgetauscht werden
- Schlauchloses Vakuum-Aufspannsystem für Konsolentische von SCM/Morbidelli
- Schnell und einfach positionierbar (15°-Raster)
- Spannlaschen am Blocksaugerring und Magnete ermöglichen eine sichere Fixierung in der Saugaufnahme
- Durch das integrierte Tastventil können nicht benötigte Blocksauger auf dem Maschinentisch verbleiben



Saugplatte mm	Höhe mm	Schmalz-Nr.	Bestell-Nr	Preis €
160 x 115	16,5	10.01.12.00921	4053569872508	17,90
140 x 130	16,5	10.01.12.02325	4053569872515	17,90
125 x 75	16,5	10.01.12.00011	4053569872522	17,30
120 x 50	16,5	10.01.12.00012	4053569872539	17,30

Zwangsführte Spaltkeile

- Geeignet für verdeckte Schnitte, zum sicheren Auftrennen von Platten und Massivholz
- Gemäß DIN 38820



für Sägen-Ø mm	Spaltkeilstärke mm	Bestell-Nr	Preis €
100 – 250	2	4330816765463	40,90
100 – 250	2,5	4330816765470	37,40
250 – 350	2,2	4330816765487	33,60
250 – 350	2,8	4330816765494	42,20
350 – 450	2,5	4330816765500	39,20
350 – 450	3,2	4330816765517	44,10
500 – 600	3,5	4330816765524	65,80



Schiebestock – Holz

- Buchenholz, lackiert
- Aufbewahrung an der Maschine durch Haltemagnete
- Zum Führen schmaler Werkstücke an Tisch- und Formatkreissägen
- Mit 2 Magnete

Bestell-Nr	4053569217149
Preis €	13,90



Schiebestock – Kunststoff

- Kunststoff
- Zum sicheren Führen von Werkstücken
- Gesetzlich vorgeschrieben, wenn Werkstücke unter 120 mm Breite gesägt werden
- Beugt Unfälle und Verletzungen vor

Bestell-Nr	9120081542341
Preis €	11,00



Schiebehandgriff

- Kunststoff
- Speziell für Serienfräsarbeiten mit oftmaligem Spannen, kurze Spannzeiten aufgrund der Holzfesthaltekrallen
- Beugt Unfälle und Verletzungen vor

Bestell-Nr	9120081542358
Preis €	20,00



Hobelmesser-Einstellehre

- Kunststoff-Bügel
- Starke Magnete
- Präzises Einstellen durch festen Haftsitz
- Einsetzbar auf allen Stahl-Hobelmesserwellen
- Für alle Hobelmesserarten und Hobelwellengrößen geeignet

Lieferung: 2 Bügel im Holzkasten.

Bestell-Nr	4033564430255
Preis €	115,00



Universalrollen-Führungssystem für Präzisionsbandsägen

- Bewährte Universalführung in Rollenbauweise
- Hohe Sägeblatt-Führungsgenauigkeit
- Auch für Fremdfabrikate einsetzbar

FS 40 (Sägeblattbreite 3 – 25 mm), FS 58 (Sägeblattbreite 5 – 40 mm)

Typ	Sägeblattbreite mm	Bestell-Nr	Preis €
FSO 40 – obere Führung	3–25	4053569871969	180,70
FSU 40 – untere Führung	3–25	4053569871976	180,70
FSO 58 – obere Führung	5–40	4053569871983	209,90
FSU 58 – untere Führung	5–40	4053569871990	209,90

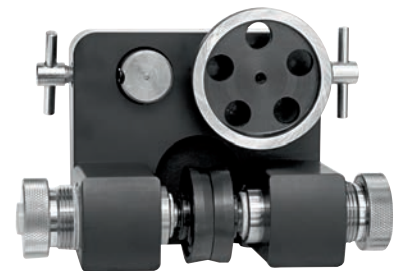

Zubehör und Ersatzteile für Universalrollen-Führungssystem

Ausführung	Bestell-Nr	Preis €
seitliche Führungsrolle komplett, FS 40	4053569808279	35,90
Rückenrolle, komplett oben, FS 40	4053569808293	41,70
Kleinteile-Set, FS 40	4053569808309	3,30
Rückenrolle, komplett unten, FS 40	4053569808316	44,90
seitliche Führungsrolle komplett, FS 58	4053569808323	56,60
Rückenrolle, komplett oben, FS 58	4053569808347	46,50
Rückenrolle, komplett unten, FS 58	4053569808354	50,30
50 ml Spezialöl, zur Pflege der Führungen	4053569872003	4,20

Kugelknöpfe DIN 319, Form C

- Kugelknopf aus Duroplast FS 31
- Nahtlos und hochglanzpoliert
- Form C Pressstoffgewinde

Gewindegröße	Durchmesser Kugel mm	Beutelinhalt Stück	Bestell-Nr	Preis €
M5	20	10	4053569023085	6,79
M6	25	10	4053569023092	7,48
M8	32	5	4053569023108	5,35
M10	40	5	4053569023115	8,18
M12	50	3	4053569023122	7,11

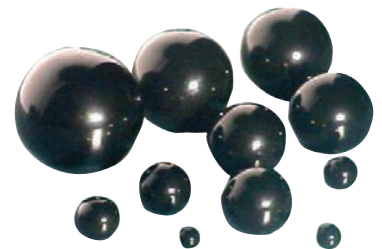

Räder für Bandsägemaschinen



HEMA Tauschrad-Service

Das Umlenkrad an Ihrer HEMA Maschine ist defekt und Sie benötigen schnellstens ein neues? Kein Problem dank dem HEMA Tauschrad-Service. Während Ihr Umlenkrad instandgesetzt wird, erhalten Sie von HEMA ein Tauschrad.

auch für
Fremdfabrikate
geeignet

Schritt 1

Vorablieferung HEMA Tauschrad

Sofort nach Ihrem Anruf senden wir Ihnen ein HEMA Tauschrad zu. Nach der Rücksendung Ihres defekten Rades erhalten Sie von uns eine Gutschrift über den Differenzbetrag zwischen einem HEMA Neurad und einem HEMA Tauschrad.

Ihr Vorteil: Sie erhalten ein neuwertiges Umlenkrad zum Preis eines Tauschrades.

Schritt 2

Montage HEMA Tauschrad

Dank der HEMA Schnellwechseltechnik können Sie das HEMA Tauschrad ohne Spezialwerkzeug (**nur drei Schrauben**) in wenigen Minuten wechseln.



Schritt 3

Wiederaufbereitung defektes Umlenkrad

Ihr defektes Umlenkrad wird von unserem Fachpersonal im HEMA Bearbeitungszentrum instandgesetzt. Der Radbelag wird aufvulkanisiert: Mit dem eigens entwickelten Schleifsystem werden die Räder außen an den Rädern auf Maß geschliffen. Nur so kann sichergestellt werden, dass die Maschine ruhig und schwingungsarm arbeitet. Abschließend werden die Räder statisch gewuchtet und neu lackiert.



Änderungen und Irrtümer vorbehalten.

Sterngriffe DIN 6336

- Sterngriff aus Duroplast FS 31
- Form K
- Gewindebuchse aus Stahl verzinkt

Gewindegröße	Maximaler Durchmesser Griffkopf mm	Beutelinhalt		Bestell-Nr	Preis €
		Stück			
M5	25	10		4053569023177	15,33
M6	32	5		4053569023184	10,23
M8	40	5		4053569023191	10,89
M10	50	3		4053569023207	9,29
M12	63	2		4053569023214	10,29



Sterngriffe DIN 6336A

- Sterngriff aus Duroplast FS 31
- Form L
- Mit Gewindestift aus Stahl verzinkt

Gewindegröße	Griffkopf-Ø mm	Länge Gewindebolzen mm	Beutelinhalt		Bestell-Nr	Preis €
			Stück			
M5	25	20	10		4053569023344	13,24
M6	32	15	5		4053569023351	7,50
M6	32	30	5		4053569023368	7,95
M8	40	15	5		4053569023375	10,35
M8	40	30	5		4053569023382	10,64
M10	50	20	3		4053569023399	9,55
M10	50	40	3		4053569023405	10,21
M12	63	40	2		4053569023412	10,78



Kreuzgriffe DIN 6335

- Kreuzgriff aus Duroplast FS 31
- Form K
- Mit Gewindebuchse aus Stahl verzinkt

Gewindegröße	Griffkopf-Ø mm	Beutelinhalt		Bestell-Nr	Preis €
		Stück			
M6	32	5		4053569023221	10,13
M8	40	5		4053569023238	11,30
M10	50	3		4053569023245	9,10
M12	63	2		4053569023252	9,76



Kreuzgriffe DIN 6335A

- Kreuzgriff aus Duroplast FS 31
- Form L
- Mit Gewindestift aus Stahl verzinkt

Gewindegröße	Griffkopf-Ø mm	Länge Gewindebolzen mm	Beutelinhalt		Bestell-Nr	Preis €
			Stück			
M6	32	30	5		4053569023429	6,97
M8	40	30	5		4053569023436	9,64
M10	50	40	3		4053569023443	8,79



Klemmhebel mit Außengewinde

- Verstellbar, Griff aus glasfaserverstärktem Kunststoff
- Buchse bzw. Schraube aus Stahl 4.8 verzinkt, eingebettet in Kunststoffkörper
- Farbe: schwarz

Gewindegröße	Länge Außengewinde mm	Länge gesamt mm	Beutelinhalt Stück	Bestell-Nr	Preis €
M6	20	45	5	4053569023306	16,39
M8	20	65	3	4053569023313	14,10
M10	30	80	2	4053569023320	12,41
M12	30	95	1	4053569023337	9,04



Klemmhebel mit Innengewinde

- Verstellbar, Griff aus glasfaserverstärktem Kunststoff
- Buchse aus Messing, eingebettet in Kunststoffkörper
- Farbe: schwarz

Gewindegröße	Tiefe Innengewinde mm	Länge gesamt mm	Beutelinhalt Stück	Bestell-Nr	Preis €
M6	9	45	5	4053569023269	17,71
M8	15	65	3	4053569023276	16,87
M10	20	80	2	4053569023283	14,61
M12	24	95	1	4053569023290	10,78



Trennmittel

- Verhindert das Verkleben des Leimfadens mit der Klebedruckrolle

Inhalt l	Bestell-Nr	Preis €
1	4330816431795	7,65
5	4053569811033	24,45

KUPER



Einfädler

- Geeignet als Hilfe zum Einfädeln des Leimfadens in die erhitzte Fadenheizung

Typ	Inhalt Stück	Bestell-Nr	Preis €
103070	100	4053569811040	19,80
103071, lang	100	4053569811057	51,05

KUPER



Kabelaufroller KAR PRO

- Schwenkbar über mitgelieferte, stabile Wand- bzw. Deckenaufhängung
- Durch einfaches Ziehen kann das Kabel arretiert oder nach Wunsch automatisch aufgerollt werden
- Mit thermischer Überlastsicherung
- 230-Volt-Modell mit Schuko-Stecker und Steckdose

Spannung V	Anschlüsse	Länge m	Bestell-Nr	Preis €
230	3 x 1,5 230V	18	4036351040866	229,00
230	3 x 1,5 230V	25	4036351040873	259,00
400	5 x 1,5 400V	10	4036351040880	309,00
400	5 x 1,5 400V	20	4036351040897	359,00

aircraft
Drucklufttechnik

5 Anschlüsse

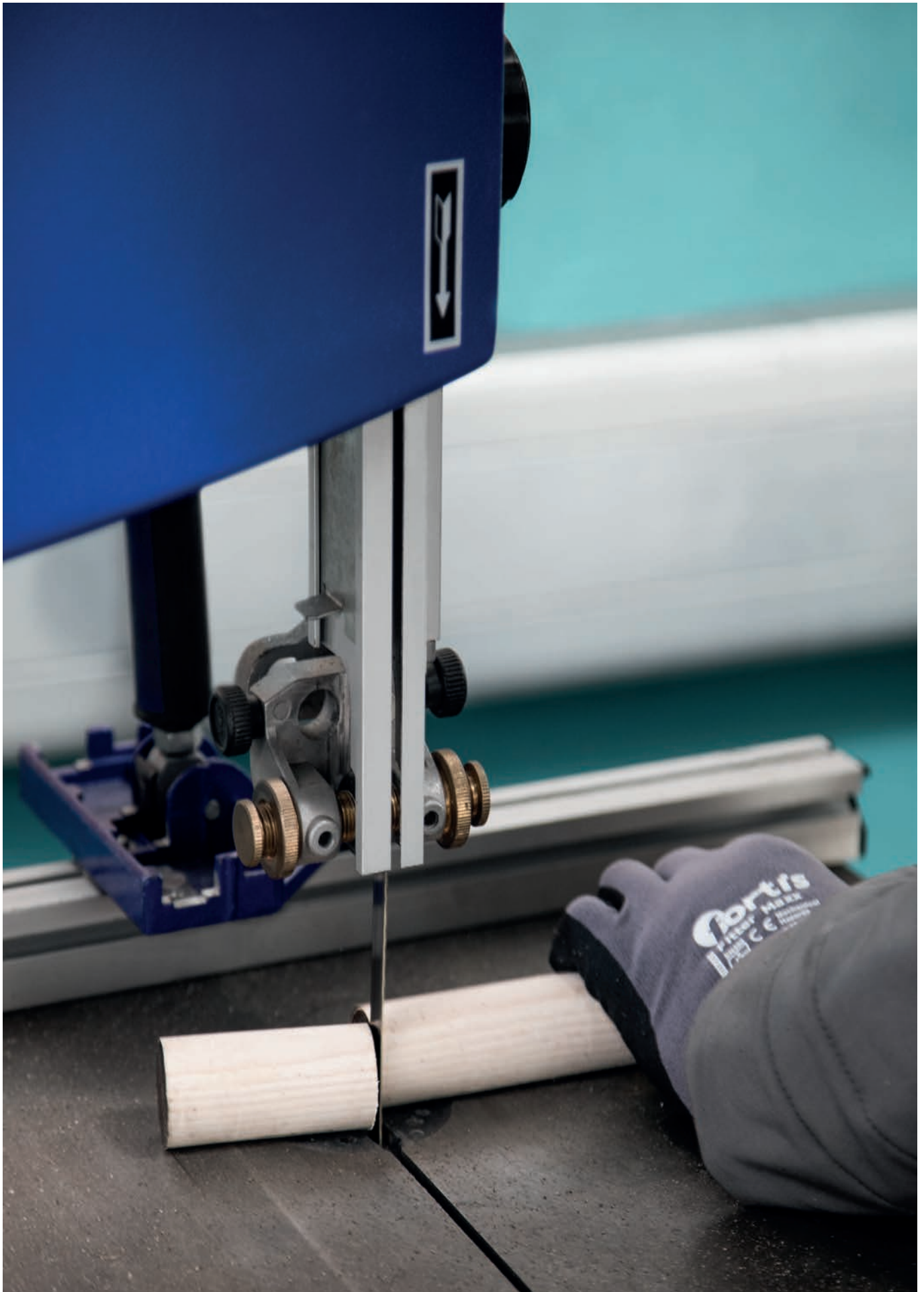

DRUCKLUFTTECHNIK

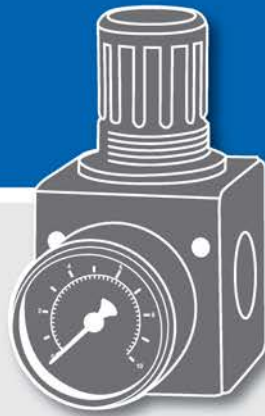

BLINDSTOPFEN	SEITE 8/5
DRUCKLUFTSCHLÄUCHE	SEITE 8/13
DRUCKREGLER	SEITE 8/9
KUPPLUNGEN	SEITE 8/2
MUFFEN	SEITE 8/3
NEBELÖLER	SEITE 8/11
REDUZIERNIPPEL	SEITE 8/3
SICHERHEITSKUPPLUNGEN	SEITE 8/8
STECKNIPPEL	SEITE 8/2
STEKTÜLLEN	SEITE 8/2
T-STÜCKE	SEITE 8/4
VERTEILER	SEITE 8/3
WASSERABSCHIEDER	SEITE 8/9

Kupplungen mit Außengewinde

Gewinde	VE Stück	Bestell-Nr	Preis €/VE
1/4" AG	10	9006248004689	39,90
3/8" AG	10	9006248004696	39,90
1/2" AG	10	9006248004702	39,90



Kupplungen mit Innengewinde

Gewinde	VE Stück	Bestell-Nr	Preis €/VE
1/4" IG	10	9006248004719	39,90
3/8" IG	10	9006248004726	39,90
1/2" IG	10	9006248004733	39,90



Kupplungen mit Schlauchtülle

Durchmesser mm	VE Stück	Bestell-Nr	Preis €/VE
6	10	9006248004740	41,90
9	10	9006248004757	41,90
13	10	9006248004764	44,00



Stecktüllen

Durchmesser mm	VE Stück	Bestell-Nr	Preis €/VE
6	10	9006248004771	8,20
9	10	9006248004788	7,30
13	10	9006248004795	12,00



Stecknippel mit Außengewinde

Gewinde	VE Stück	Bestell-Nr	Preis €/VE
1/4" AG	10	9006248004801	12,00
3/8" AG	10	9006248004818	15,00
1/2" AG	10	9006248004825	26,60



Stecknippel mit Innengewinde

Gewinde	VE Stück	Bestell-Nr	Preis €/VE
1/4" IG	10	9006248004832	12,00
3/8" IG	10	9006248004849	14,20
1/2" IG	10	9006248004856	27,50



Verteiler

- Mit Kupplung

Ausführung	Gewinde	VE Stück	Bestell-Nr	Preis €/VE
2-fach	3/8"	5	9006248004887	94,50
3-fach	3/8"	5	9006248004894	147,50



2-fach



3-fach

Doppelschlauchtülle

Durchmesser mm	VE Stück	Bestell-Nr	Preis €/VE
6	10	9006248004900	16,70
9	10	9006248004917	22,00
13	10	9006248004924	30,90



Doppelnippel

Gewinde	VE Stück	Bestell-Nr	Preis €/VE
G 1/8" x G 1/8"	10	9006248004931	14,00
G 1/4" x G 1/4"	10	9006248004948	16,00
G 1/4" x G 3/8"	10	9006248004955	18,90
G 1/4" x G 1/2"	10	9006248004962	32,90
G 3/8" x G 3/8"	10	9006248004979	18,90
G 3/8" x G 1/2"	10	9006248004986	32,00
G 3/8" x G 3/8" li.	10	9006248005013	77,50
G 1/2" x G 1/2"	10	9006248004993	29,50
G 1/2" x G 3/4"	10	9006248005006	76,50
G 3/4" x G 3/4"	10	9006248005877	77,50
G 3/4" x G 1"	10	9006248005884	134,50



Muffen

Gewinde	VE Stück	Bestell-Nr	Preis €/VE
1/4"	10	9006248005020	15,90
3/8"	10	9006248005037	20,90
1/2"	10	9006248005044	36,00
3/4"	10	9006248001817	55,00
1"	10	9006248006195	166,50



Reduziernippel kurz

Gewinde	VE Stück	Bestell-Nr	Preis €/VE
1/8" IG x 1/4" AG	10	9006248005051	9,90
1/4" IG x 3/8" AG	10	9006248005068	11,70
1/4" IG x 1/2" AG	10	9006248005075	20,70
3/8" IG x 1/2" AG	10	9006248005365	17,30
1/2" IG x 3/4" AG	10	9006248006188	41,70
3/4" IG x 1" AG	10	9006248014725	84,90



Reduziernippel lang

Gewinde	VE Stück	Bestell-Nr	Preis €/VE
1/4" IG x 1/8" AG	10	9006248014220	22,50
3/8" IG x 1/4" AG	10	9006248005082	26,90
1/2" IG x 3/8" AG	10	9006248005099	39,50



Schlauchtülle mit Außengewinde

Gewinde	Tüllen-Ø mm	VE Stück	Bestell-Nr	Preis €/VE
1/8	4	10	9006248005105	17,20
1/8	6	10	9006248005112	17,90
1/8	9	10	9006248005129	14,50
1/4	6	10	9006248005136	18,00
1/4	9	10	9006248005150	16,50
1/4	13	10	9006248005204	32,00
1/8	6	10	9006248005143	21,00
1/8	9	10	9006248005167	20,50
1/8	13	10	9006248005211	21,50
1/2	6	10	9006248005174	35,00
1/2	9	10	9006248005181	33,50
1/2	13	10	9006248005198	38,00



T-Stück mit Innengewinde

Gewinde	VE Stück	Bestell-Nr	Preis €/VE
1/8" IG	10	9006248005228	42,50
1/4" IG	10	9006248005259	53,50
3/8" IG	10	9006248005273	59,90
1/2" IG	10	9006248014688	91,50



T-Stück mit Außengewinde

Gewinde	VE Stück	Bestell-Nr	Preis €/VE
1/8" AG	10	9006248005235	50,90
1/4" AG	10	9006248005242	51,00
3/8" AG	10	9006248005266	75,90
1/2" AG	10	9006248014732	132,00



Winkelstück mit Außengewinde

Gewinde	VE Stück	Bestell-Nr	Preis €/VE
1/8" AG	10	9006248005280	24,90
1/4" AG	10	9006248005297	30,90
3/8" AG	10	9006248005303	43,50
1/2" AG	5	9006248005310	40,25



Blindstopfen

- Mit Innensechskant

Gewinde	VE Stück	Bestell-Nr	Preis €/VE
1/8" AG	10	9006248005327	30,90
1/4" AG	10	9006248005334	13,00
3/8" AG	10	9006248005341	22,00
1/2" AG	10	9006248005358	25,50



Doppelnippel lösbar

Gewinde	VE Stück	Bestell-Nr	Preis €/VE
AG 1/8" x 1/8"	10	4036351047384	39,50
AG 1/4" x 1/4"	10	4036351047391	42,90
AG 3/8" x 3/8"	10	4036351047407	56,90
AG 1/2" x 1/2"	10	4036351047414	72,00
AG 3/4" x 3/4"	10	4036351047421	162,00
AG 1" x 1"	10	4036351047438	293,00

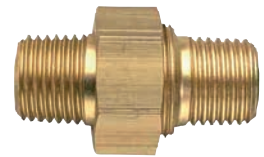

Kupplungen mit Außengewinde

- Mit Kartonrücken

Gewinde	Bestell-Nr	Preis €/Stück
1/4" AG	9006248001510	4,79
3/8" AG	9006248001527	4,79
1/2" AG	9006248001534	4,79



Kupplungen mit Innengewinde

- Mit Kartonrücken

Gewinde	Bestell-Nr	Preis €/Stück
1/4" IG	9006248001541	4,79
3/8" IG	9006248001558	4,79
1/2" IG	9006248001565	4,19



Kupplungen mit Schlauchtülle

- Mit Kartonrücken

Durchmesser mm	Bestell-Nr	Preis €/Stück
6	9006248001572	5,03
9	9006248001589	5,03
13	9006248001596	5,28



Stecktüllen

- Mit Kartonrücken

Durchmesser mm	Bestell-Nr	Preis €/Stück
6	9006248001664	0,88
9	9006248001671	0,88
13	9006248001688	1,00



Stecknippel mit Außengewinde

- Mit Kartonrücken

Gewinde	Bestell-Nr	Preis €/Stück
1/4" AG	9006248001602	1,85
3/8" AG	9006248001619	2,05
1/2" AG	9006248001626	3,21



Stecknippel mit Innengewinde

- Mit Kartonrücken

Gewinde	Bestell-Nr	Preis €/Stück
1/4" IG	9006248001633	1,85
3/8" IG	9006248001640	2,11
1/2" IG	9006248001657	3,30



Verteiler

- Mit Kupplung
- Mit Kartonrücken

Ausführung	Gewinde	Bestell-Nr	Preis €/Stück
2-fach	3/8"	9006248001718	22,68
3-fach	3/8"	9006248001725	35,40

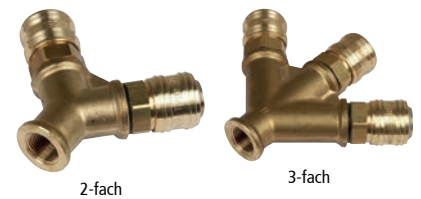

2-fach

3-fach

Doppelnippel

- Mit Kartonrücken

Gewinde	Bestell-Nr	Preis €/Stück
G 1/4" x G 1/4"	9006248002005	2,31
G 1/4" x G 3/8"	9006248002012	2,55
G 1/4" x G 1/2"	9006248002029	3,95
G 3/8" x G 3/8"	9006248002036	2,55
G 3/8" x G 1/2"	9006248002043	3,84
G 1/2" x G 1/2"	9006248002050	3,54



Reduziernippel kurz

- Mit Kartonrücken

Gewinde	Bestell-Nr	Preis €/Stück
1/8" IG x 1/4" AG	9006248002104	1,73
1/4" IG x 3/8" AG	9006248002111	1,91
1/4" IG x 1/2" AG	9006248002128	2,71
3/8" IG x 1/2" AG	9006248002135	2,41



Reduziernippel lang

- Mit Kartonrücken

Gewinde	Bestell-Nr	Preis €/Stück
3/8" IG x 1/4" AG	9006248002142	2,95
1/2" IG x 3/8" AG	9006248002159	4,50



Stahl-Stecknippel mit Außengewinde

Gewinde	VE Stück	Bestell-Nr	Preis €/VE
1/4" AG	10	9006248008304	27,90
3/8" AG	10	9006248008311	27,90
1/2" AG	10	9006248008328	38,00



Stahl-Stecknippel mit Innengewinde

Gewinde	VE Stück	Bestell-Nr	Preis €/VE
1/4" IG	10	9006248008335	27,90
3/8" IG	10	9006248008342	27,90
1/2" IG	10	9006248008359	45,90



Stahl-Stecktüllen

Durchmesser mm	VE Stück	Bestell-Nr	Preis €/VE
9	10	9006248008366	26,50
13	10	9006248008373	48,20



Einhand-Sicherheitskupplung

- Erfüllt die Forderungen der ISO 4414
- BIA-konform
- Kein Aufpeitschen der Schlauchleitung
- Einfache Bedienung – Nippelführung mit zwei Fingern möglich
- Einsetzbar mit den Stcknippelsystemen aus Deutschland, der Schweiz, Italien und den USA
- Temperatur-Einsatzbereich: –15 bis +80°C
- Durchsatz bei 6 bar: 2500 l/min.



Außengewinde



Innengewinde



Schlauchtülle

Typ	max. Betriebsdruck bar	Bestell-Nr	Preis €/Stück
1/4" Außengewinde	20	9006248012493	19,90
3/8" Außengewinde	20	9006248012509	20,90
1/2" Außengewinde	20	9006248012516	21,50
1/4" Innengewinde	20	9006248012523	19,50
3/8" Innengewinde	20	9006248012530	19,50
1/2" Innengewinde	20	4036351051473	21,50
6 mm mit Schlauchtülle	20	9006248012554	18,90
8 mm mit Schlauchtülle	20	9006248012561	19,90
10 mm mit Schlauchtülle	20	9006248012578	19,90
13 mm mit Schlauchtülle	20	9006248015029	19,90

Einhand-Sicherheitskupplung – Knopfbedienung

- Erfüllt die Forderungen der ISO 4414
- BIA-konform
- Kein Aufpeitschen der Schlauchleitung
- Einfache Bedienung – Nippelführung mit zwei Fingern möglich
- Gehäuse aus eloxiertem Aluminium mit Verbundstoff ummantelt
- Drehbares Gehäuse – Stellung des Bedienknopfes variabel verstellbar
- Innenteile aus Edelstahl
- Gewindeanschluss aus vernickeltem Messing
- Knopf/Ventil aus gehärtetem Stahl, verzinkt
- Stecknippelsystem: 7,2–7,2, europäisches Profil
- Temperatur-Einsatzbereich: –20 bis +70°C
- Durchsatz bei 6 bar: 1800 l/min.



Außengewinde



Innengewinde



Schlauchtülle

Typ	max. Betriebsdruck bar	Bestell-Nr	Preis €/Stück
1/4" Außengewinde	12	4036351234562	23,95
3/8" Außengewinde	12	4036351234579	23,95
1/2" Außengewinde	12	4036351234586	23,95
1/4" Innengewinde	12	4036351234593	23,95
3/8" Innengewinde	12	4036351234609	23,95
1/2" Innengewinde	12	4036351234616	23,95
6 mm mit Schlauchtülle	12	4036351234623	23,95
9 mm mit Schlauchtülle	12	4036351234630	23,95
13 mm mit Schlauchtülle	12	4036351234647	23,95

Inline Öler

Außengewinde	Innengewinde	Bestell-Nr	Preis €
1/4"-19PT	1/4"-18NPT	9006248002678	8,90



Inline Wasserabscheider

- Zum direkten Pistolenanschluss
- Trockene Luft auch bei langen Leitungen

Eingang	Ausgang	Bestell-Nr	Preis €
1/4" IG	1/4" Ausgang	9006248004573	9,50



Filterdruckregler

- Mit Manometer

Anschlussgewinde	Regelbereich bar	max. Eingangsdruck bar	max. Betriebsdruck bar	Bestell-Nr	Preis €
1/4"	0,5-10	12	14	9006248012110	49,90
1/2"	0,5-12	16	14	9006248012165	77,90



Ersatzglas für Filterdruckregler

Ausführung	Bestell-Nr	Preis €
Ersatzglas für Filter 1/4"	9006248012219	17,90
Ersatzglas für Filter 1/2"	9006248012233	20,90

Druckregler

- Mit Manometer

Anschlussgewinde	Regelbereich bar	max. Eingangsdruck bar	max. Betriebsdruck bar	Bestell-Nr	Preis €
1/4"	0,5-10	12	14	9006248012127	29,90
1/2"	0,5-16	16	14	9006248012172	52,90



Öler

Anschlussgewinde	max. Betriebsdruck bar	Bestell-Nr	Preis €
1/4"	14	9006248012134	39,90
1/2"	16	9006248012189	53,90



Ersatzglas für Öler

Ausführung	Bestell-Nr	Preis €
Ersatzglas Öler 1/4"	9006248012226	14,90
Ersatzglas Öler 1/2"	9006248012240	17,90

Wasserabscheider

Anschlussgewinde	max. Betriebsdruck bar	Bestell-Nr	Preis €
1/4"	14	9006248012141	30,90
1/2"	14	9006248012196	46,90



Filterdruckregler

- Mit Manometer

Anschlussgewinde	Regelbereich bar	max. Eingangsdruck bar	Betriebsdruck bar	Bestell-Nr	Preis €
1/4"	0,5–10	12	12	9006248004559	38,00
1/2"	0,5–12	16	12	9006248004566	49,00
1"	0,5–14	16	12	9006248015210	119,00



Ersatzbehälter für Filterregler

Ausführung	Bestell-Nr	Preis €
Ersatzbehälter Filterregler 1/4"	9006248003804	13,90
Ersatzbehälter Filterregler 1/2"	9006248006607	19,90
Ersatzbehälter Filterregler 1"	4036351114055	55,90

Wartungseinheit

Anschlussgewinde	max. Eingangsdruck bar	max. Betriebsdruck bar	Bestell-Nr	Preis €
1/4"	12	14	9006248012158	89,90
1/2"	16	14	9006248012202	134,90



Druckregler

- Mit Manometer

Anschlussgewinde	Regelbereich bar	max. Eingangsdruck bar	Betriebsdruck bar	Bestell-Nr	Preis €
1/4"	0,5–10	12	12	9006248005594	18,00
1/2"	0,5–12	16	12	9006248005600	32,90
1"	0,5–14	16	12	9006248015265	79,90



Nebelöler

Anschlussgewinde	max. Eingangsdruck bar	Betriebsdruck bar	Bestell-Nr	Preis €
1/4"	12	12	9006248005587	26,00
1/2"	16	12	9006248004610	35,00
1"	16	12	9006248015272	83,90



Ersatzbehälter für Nebelöler

Ausführung	Bestell-Nr	Preis €
Ersatzbehälter Öler 1/4"	9006248006591	12,90
Ersatzbehälter Öler 1/2"	9006248006287	20,90
Ersatzbehälter Öler 1"	4036351114062	54,90

Wasserabscheider

Anschlussgewinde	max. Eingangsdruck bar	Betriebsdruck bar	Bestell-Nr	Preis €
1/4"	12	12	9006248004580	26,00
1/2"	16	12	9006248004597	34,50
1"	16	16	9006248015289	87,90



Wartungseinheit

Anschlussgewinde	max. Eingangsdruck bar	Betriebsdruck bar	Bestell-Nr	Preis €
1/4"	12	12	9006248004627	75,00
1/2"	16	12	9006248004634	99,00



Anschlussblock

Ausführung	Bestell-Nr	Preis €
Anschlussblock 1" mit 2 x 1/2"	9006248015296	34,90



Spezialöl Kolbenkompressoren 20W-30

- Mineralisches Öl für Kolbenkompressoren
- Schützt vor vorzeitigem Verschleiß und Korrosion
- Mischbar mit anderen Ölen gleicher Qualifikation
- Verbessertes Viskositäts-Temperaturverhalten

Inhalt l	Bestell-Nr	Preis €
1	9006248001503	9,90



Druckluft-Schlauch FLEXAIR

- Extrem flexibler Druckluftschlauch, auch bei niedrigen Temperaturen
- Besonders widerstandsfähig gegen ölhaltige Druckluft
- Betriebsdruck max: 15 bar bei 20°C

Lieferung: Mit Kupplung und Tülle.

Schlauchlänge m	Innen-Ø metrisch mm	Außen-Ø mm	Bestell-Nr	Preis €
10	6	11	9006248006614	15,00
20	6	11	9006248017528	21,00
10	9	14	9006248006355	17,20
20	9	14	9006248017511	26,30



Druckluft-Spiralschlauch PRO

- Polyurethan (PU)
- Hochflexibel und abriebfest
- Anschlussgewinde 1/4" AG
- Keine bleibenden Querschnittsverengungen nach dem Abknicken
- Die geraden Enden ermöglichen komfortables Ein- und Auskuppeln sowie windungsfreies Arbeiten
- Kein Schlauchverdrehen dank Drehgelenk
- Mit Drehgelenk, Knickschutz, Kupplung und Stecknippel

Schlauchlänge m	Innen-Ø metrisch mm	Außen-Ø mm	Bestell-Nr	Preis €
6	5	8	9006248012318	26,50
10	8	12	9006248012349	46,90





HANDWERKZEUGE



BITS	SEITE 9/60
BLECHSCHEREN	SEITE 9/82
GLASSCHNEIDER	SEITE 9/89
HÄMMER	SEITE 9/3
HOBEL	SEITE 9/14
MEISSEL	SEITE 9/84
MESSER	SEITE 9/10
SÄGEN	SEITE 9/2
SAUGHEBER	SEITE 9/34
SCHRAUBENDREHER	SEITE 9/53
SCHRAUBENSCHLÜSSEL	SEITE 9/38
SEITENSCHNEIDER	SEITE 9/78
STECKSCHLÜSSELGARNITUREN	SEITE 9/44
WINKELSCHRAUBENDREHER	SEITE 9/48
ZANGEN	SEITE 9/74
ZWINGEN	SEITE 9/17

Universalsäge PUK Nr. 305

- Bügel aus 6 mm Rundstahl

PUK[®]

Lieferung: Mit Universalsägeblatt.

Blattlänge mm	Zähne pro Zoll	Bestell-Nr	Preis €
150	25	4010124305000	6,05



Universalsäge PUK Nr. 300

- Bügel aus 5,4 mm 4-kant-Stahl

PUK[®]

Lieferung: Mit Universalsägeblatt, Kunststoffetui.

Blattlänge mm	Zähne pro Zoll	Bestell-Nr	Preis €
150	25	4010124300012	11,95



Handsägeblatt für PUK-Universalsäge

- Bandstahl, spezialgehärtet
- Mit Einhängestiften

PUK[®]



Modell	Blattlänge mm	Zähne pro Zoll	VE Stück	Bestell-Nr	Preis €/Stück
Metall-Feinsägeblatt	150	50	12	4010124320126	1,20
Metall-Sägeblatt	150	32	12	4010124312121	0,55
Holz-Sägeblatt	150	14	12	4010124313128	0,45
Universal-Sägeblatt	150	25	12	4010124310127	0,55

Metallsägebogen

- Pistolen- und Frontgriff aus Aluminium
- Blattspannung durch Drehen des Knopfes am Handgriff

fortis

Lieferung: Inklusive 1 Stück HSS-Bimetallsägeblatt.

Blattlänge mm	Zähne pro Zoll	Bestell-Nr	Preis €
300	24	4317784788366	11,25



Metallsägebogen mit Holzgriff

- Schwere, feststehende Ausführung, mit Kreuzschlitzbolzen
- Holzgriff mit unverlierbarer Spannhalterung

fortis

Lieferung: Inklusive 1 Stück HSS-Bimetallsägeblatt.

Blattlänge mm	Zähne pro Zoll	Bestell-Nr	Preis €
300	24	4317784788373	7,35



Aluminium-Metallsägebogen

- Aluminium-Druckgussbügel
- Blattspannung durch Drehen des Knopfes im Handgriff
- Hand- und Frontgriff aus Soft-Gummi

Blattlänge mm	Zähne pro Zoll	Bestell-Nr	Preis €
300	24	4317784780773	18,40



HSS-Bimetall-Handsägeblatt

- Blattrücken aus starkem, aber flexiblem Federstahl, Zähne aus HSS
- Blatt praktisch unzerbrechlich und splitterfrei
- Einseitige Zahnung, Wellenschränkung
- Kombination aus Flexibilität und Zähigkeit ermöglicht Arbeiten an Materialien bis hin zu hochlegierten Metallen

Blattlänge mm	Blattstärke mm	Blattbreite mm	Zähne pro Zoll	Bestell-Nr	Preis €
300	0,65	13	18	4317784780759	0,85
300	0,65	13	24	4317784788359	0,85



HSS-Bimetall-Handsägeblatt, progressiv

- Blattrücken aus starkem, aber flexiblem Federstahl, Zähne aus HSS
- Blatt praktisch unzerbrechlich und splitterfrei
- Mit progressiv verlaufender Zahnteilung, einseitig, Wellenschränkung
- Hohe Effizienz durch absteigende Zahnteilung von 32 nach 18 Zähnen/Zoll, universell einsetzbar, verminderte Vibration beim Sägen und hohe Schneidleistung
- Kombination aus Flexibilität und Zähigkeit ermöglicht Arbeiten an Materialien bis hin zu hochlegierten Metallen

Blattlänge mm	Blattstärke mm	Blattbreite mm	Zähne pro Zoll	Bestell-Nr	Preis €
300	0,65	13	32 nach 18	4317784788342	0,85



Holzhammer

- Schlagkopf Weißbuchenholz
- Eschenstiel
- Schlagkopf und Stiel eingeleimt verbunden
- DIN 7462

Kopf-Ø mm	Bestell-Nr	Preis €
60	4317784791908	7,01
70	4317784791892	7,61



Schreinerklüpfel

- Schlagkopf Buchenholz
- Eschenstiel
- Schlagkopf und Stiel eingeleimt verbunden
- DIN 7461

Kopflänge mm	Bestell-Nr	Preis €
105	4317784791885	11,41
140	4317784791878	15,22
160	4317784733335	16,02



Klүpfel Nr. 213 S

- Schlagkopf Buchenholz
- Eschenstiel
- Schlagkopf und Stiel eingeleimt verbunden

Kopflänge mm	Bestell-Nr	Preis €
105	4016650013105	20,80
140	4016650013143	30,50
160	4016650013167	33,10



Schreinerhammer Französische Form

- Französische Form
- Vergütungsstahl C45, geschmiedet, gehärtet und angelassen
- Bahn und Pinne sauber geschliffen
- Kanten vorschriftsmäßig gebrochen
- Hammerkopf nach DIN 5109
- Eschenstiel

Kopfhöhe mm	Stiellänge mm	Bestell-Nr	Preis €
22	300	4016134504402	13,16
25	300	4016134504419	13,76
28	320	4016134504426	14,83



Fäustel mit Stielschutzhülse

- Vergütungsstahl C45, gesenkgeschmiedet, gehärtet und angelassen
- Bahnen geschliffen
- Kanten vorschriftsmäßig gebrochen
- Hammerkopf nach DIN 6475
- Hickorstiel mit gehärteter Stielschutzhülse

Kopfgewicht g	Bestell-Nr	Preis €
1000	4317784782821	9,85
1250	4317784782814	10,15
1500	4317784782807	11,45
2000	4317784782791	12,70



Latthammer

- Gehärtet und angelassen
- Fiberglasstiel mit Kopfsicherung
- 2-Komponenten-Griff
- Nagelhalter
- DIN 7239

Kopfgewicht g	Bahnveredelung	Bestell-Nr	Preis €
600	geraut	4317784705646	9,97



Latthammer, mit magnetischem Nagelhalter

- Gehärtet und angelassen
- Fiberglasstiel mit Kopfsicherung
- 2-Komponenten-Griff
- Nagelhalter, magnetisch
- DIN 7239

Kopfgewicht g	Bahnveredelung	Bestell-Nr	Preis €
600	geraut	4317784705639	10,72



Latthammer XSTRIKER Nr. 5123

- Stahlrohrstiel mit Stahlring für Stielschutz
- Kunststoffgriff, rutschfest
- Nagelhalter, magnetisch

Kopfgewicht g	Bahnveredelung	Bestell-Nr	Preis €
600	geraut	4016134504693	39,96



Latthammer XSTRIKER Nr. 5125

- Stahlrohrstiel mit Stahlring für Stielschutz
- Kunststoffgriff, rutschfest
- Nagelhalter

Kopfgewicht g	Bahnveredelung	Bestell-Nr	Preis €
600	geraut	4016134508899	19,18



Latthammer XSTRIKER Nr. 5126

- Stahlrohrstiel mit Stahlring für Stielschutz
- Kunststoffgriff, rutschfest
- Nagelhalter, magnetisch

Kopfgewicht g	Bahnveredelung	Bestell-Nr	Preis €
600	geraut	4016134508905	25,36



Latthammer XSTRIKER Nr. 5130.09

- Ganzstahl, aus einem Stück geschmiedet
- Kunststoffgriff, rutschfest
- Nagelhalter, magnetisch

Kopfgewicht g	Bahnveredelung	Bestell-Nr	Preis €
600	geraut	4016134506475	53,83



Latthammer XSTRIKER Nr. 5130.07

- Ganzstahl, aus einem Stück geschmiedet
- Ledergriff
- Nagelhalter, magnetisch

Kopfgewicht g	Bahnveredelung	Bestell-Nr	Preis €
600	geraut	4016134509421	77,76



Schlosserhammer

- Rostgeschützt durch Pulverlackierung
- Vergütungsstahl C45, geschmiedet, gehärtet und angelassen
- Bahn und Pinne blank geschliffen
- Kanten vorschriftsmäßig gebrochen
- Hammerkopf nach DIN 1041
- Hickorystiel

Kopfgewicht g	Bestell-Nr	Preis €
100	4317784792585	5,50
200	4317784792592	6,10
300	4317784792608	7,05
400	4317784792615	7,95
500	4317784792622	7,95
600	4317784705264	11,65
800	4317784792639	10,35
1000	4317784792646	11,20
1500	4317784792653	14,05
2000	4317784792660	16,36



Gummihammer, schwarz

- DIN 5128
- Schwarz, harte Ausführung
- 2 flache Schlagflächen
- Lackierter Eschenstiel

Größe	Kopf-Ø mm	Kopflänge mm	Bestell-Nr	Preis €
0	40	80	4317784786782	3,90
1	55	90	4317784791953	4,50
2	65	113	4317784791946	5,80
3	75	127	4317784791939	7,80
4	90	130	4317784791922	9,80



Gummihammer, weiß

- DIN 5128
- Weiß, nicht färbend
- Harte Ausführung
- 2 flache Schlagflächen
- Lackierter Eschenstiel

Größe	Kopf-Ø mm	Kopflänge mm	Bestell-Nr	Preis €
1	55	90	4317784791915	9,90
2	65	113	4317784779012	12,50
4	90	130	4317784779005	24,30



Schonhammer SIMPLEX Nr. 3002

- Schlagköpfe aus Gummikomposition, mittelhart, dämpfend, verschleißarm
- Gehäuse aus Temporguss, zweigeteilt
- Holzstiel
- Sämtliche Einzelteile sind austauschbar
- Für Garten-/Landschaftsbau, Pflasterarbeiten, Randsteine setzen, Mauerwerk/Treppen setzen, Zaunbau, Gerüstbau, Fertighausbau, Zimmerei, Wartungs-/Reparaturarbeiten

Kopf-Ø mm	Gesamtlänge mm	Gesamtgewicht g	Bestell-Nr	Preis €
30	300	345	4030618300045	16,30
40	330	660	4030618300052	20,20
50	350	1150	4030618300069	27,20
60	405	1550	4030618300076	34,85



Schonhammer SIMPLEX Nr. 3008

- Schlagköpfe aus Nylon, hart, sehr verschleißfest, kein Absplittern, öl- und fettbeständig
- Gehäuse aus Stahlguss, zweigeteilt
- Holzstiel
- Sämtliche Einzelteile sind austauschbar
- Zum Fügen von Werkstücken, für Montage scharfkantiger Werkstücke, Gehäusemontage, Formenbau, Anlagenbau, Hallenbau, Stahlbau, Messebau, Blechbearbeitung, Reparatur-/Instandhaltungsarbeiten

Kopf-Ø mm	Gesamtlänge mm	Gesamtgewicht g	Bestell-Nr	Preis €
30	300	340	4030618300229	19,80
40	330	650	4030618300236	27,10
50	350	1130	4030618300243	41,90
60	405	1500	4030618300250	54,15

HALDER



Schonhammer SIMPLEX Nr. 3028

- Ein Schlagkopf aus Gummikomposition, mittelhart, dämpfend, verschleißarm
- Ein Schlagkopf aus Nylon, hart, sehr verschleißfest, kein Absplittern (auch bei Minustemperaturen), öl- und fettbeständig
- Gehäuse aus Stahlguss, zweigeteilt
- Holzstiel
- Sämtliche Einzelteile sind austauschbar
- Für Montage scharfkantiger Werkstücke, Gehäusemontage, Anlagenbau, Hallenbau, Stahlbau, Messebau, Reparatur-/Instandhaltungsarbeiten

Kopf-Ø mm	Gesamtlänge mm	Gesamtgewicht g	Bestell-Nr	Preis €
30	300	355	4030618300731	18,05
40	330	650	4030618300748	23,65
50	350	1140	4030618300755	34,55
60	405	1520	4030618300762	44,50

HALDER



Schonhammer SIMPLEX Nr. 3026

- Ein Schlagkopf aus Gummikomposition, mittelhart, dämpfend, verschleißarm
- Ein Schlagkopf aus Plastik, hart, öl- und fettbeständig
- Gehäuse aus Stahlguss, zweigeteilt
- Holzstiel
- Sämtliche Einzelteile sind austauschbar
- Für Montage-/Reparaturarbeiten im Kfz-/Nfz-Bereich, Ausbeularbeiten, Gerüstbau, Zeltbau, Fertighausbau, Zimmerei, Reparatur- und Wartungsarbeiten

Kopf-Ø mm	Gesamtlänge mm	Gesamtgewicht g	Bestell-Nr	Preis €
30	300	345	4030618300649	16,30
40	330	640	4030618300656	21,60
50	350	1130	4030618300663	30,20
60	405	1500	4030618300670	38,90

HALDER



Schonhammer SIMPLEX Nr. 3012

- Ein Schlagkopf aus Gummikomposition, mittelhart, dämpfend, verschleißarm
- Ein Schlagkopf aus TPE-soft, weich, abriebfrei
- Gehäuse aus Stahlguss, zweigeteilt
- Holzstiel
- Sämtliche Einzelteile sind austauschbar
- Für Pflasterarbeiten, Fliesen-/Plattenlegen, Planblocksteine setzen und Trockenbau

Kopf-Ø mm	Gesamtlänge mm	Gesamtgewicht g	Bestell-Nr	Preis €
50	350	1095	4030618300588	29,30
60	405	1480	4030618300595	37,30

HALDER



Schonhammer SIMPLEX Nr. 3027

- Ein Schlagkopf aus Gummikomposition, mittelhart, dämpfend, verschleißarm
- Ein Schlagkopf aus Superplastik, mittelhart, sehr widerstandsfähig, verschleißfest
- Gehäuse aus Stahlguss, zweigeteilt
- Holzstiel
- Sämtliche Einzelteile sind austauschbar
- Für Pflasterarbeiten, Randsteine und Planblocksteine setzen, Gerüstbau, Zeltbau, Hallenbau, Garten-/Landschaftsbau, Gehäusemontage, Fertighausbau und Zimmerei

HALDER



Kopf-Ø mm	Gesamtlänge mm	Gesamtgewicht g	Bestell-Nr	Preis €
30	300	335	4030618300687	17,55
40	330	635	4030618300694	23,15
50	350	1105	4030618300700	32,75
60	405	1510	4030618300717	41,85



Schonhammer BASEPLEX Nr. 3906

- Schlagköpfe aus Cellulose-Acetat, hart
- Öl- und fettbeständig
- Hammerkörper aus Zinkdruckguss
- Holzstiel
- Sämtliche Einzelteile sind austauschbar
- Universell einsetzbar für normale Beanspruchung

HALDER

Kopf-Ø mm	Gesamtlänge mm	Gesamtgewicht g	Bestell-Nr	Preis €
25	270	215	4030618304067	9,10
30	280	360	4030618304074	13,15
40	330	510	4030618304081	19,50
50	340	940	4030618304098	26,90



Schonhammer BASEPLEX Nr. 3908

- Schlagköpfe aus Nylon, hart, verschleißfest, kein Absplittern
- Öl- und fettbeständig
- Hammerkörper aus Zinkdruckguss
- Holzstiel
- Sämtliche Einzelteile sind austauschbar
- Universell einsetzbar, für kraftvolle Schläge geeignet

HALDER

Kopf-Ø mm	Gesamtlänge mm	Gesamtgewicht g	Bestell-Nr	Preis €
25	270	215	4030618304104	11,45
30	280	360	4030618304111	15,45
40	330	510	4030618304128	21,75
50	340	940	4030618304135	34,20



Schonhammer BASEPLEX Nr. 3968

- Ein Schlagkopf aus Cellulose-Acetat, hart, verschleißfest, kein Absplittern (auch bei Minustemperaturen)
- Ein Schlagkopf aus Nylon, hart
- Öl- und fettbeständig
- Hammerkörper aus Zinkdruckguss
- Holzstiel
- Sämtliche Einzelteile sind austauschbar
- Für Hallenbau, Stahlbau, Messebau, Blechbearbeitung, Montage-/Reparaturarbeiten im Kfz-/Nfz-Bereich, Wartung-/Reparatur-/Instandhaltungsarbeiten

HALDER

Kopf-Ø mm	Gesamtlänge mm	Gesamtgewicht g	Bestell-Nr	Preis €
25	270	215	4030618304142	10,35
30	280	360	4030618304159	14,15
40	325	510	4030618304166	20,55
50	340	940	4030618304173	30,50



Hebeisen DAVE

- Werkzeugstahl, gesenkgeschmiedet, geschliffen, gehärtet (42 HRC)
- Buchenholzgriff, lackiert, mit Schlag- und Heftring
- Geeignet als Schlag- und Brechwerkzeug, aber auch zur schonenden Demontage von Bauteilen sowie zum Ziehen von Nägeln

Breite mm	Stärke mm	Länge mm	Bestell-Nr	Preis €
40	10	350	4053569727068	39,90



Nageleisen Biber Bar

- Extrem flach

Länge mm	Bestell-Nr	Preis €
380	4016134004995	13,04



Nageleisen Gorilla Bar

- Arbeitsenden poliert
- Ovaler Schaft
- Mit gebogener Klaue und breiter Schneide

Länge mm	Bestell-Nr	Preis €
350	4016134004889	14,95
600	4016134004773	20,93
900	4016134004780	27,39
1200	4016134004940 z	34,09



Nageleisen Gorilla Bar PRO

- Chrom-Vanadium-Stahl, gehärtet
- Arbeitsenden poliert
- Mit gebogener Klaue und breiter Schneide

Hinweis: Sehr leicht und dennoch extrem stabil.

Länge mm	Gewicht g	Bestell-Nr	Preis €
625	1320	0025997645072	46,60



Nageleisen-Satz Gorilla Bar, 2-teilig

- Arbeitsenden poliert
- Ovaler Schaft
- Mit gebogener Klaue und breiter Schneide

Anzahl	Satzinhalt mm	Bestell-Nr	Preis €
2-teilig	350; 550	4016134006555	34,24



Nageleisen-Satz Gorilla Bar, 3-teilig

- Arbeitsenden poliert
- Ovaler Schaft
- Mit gebogener Klaue und breiter Schneide

Anzahl	Satzinhalt mm	Bestell-Nr	Preis €
3-teilig	350; 600; 900	4016134005077	62,62



Nageleisen, 6-kant

- Spezial-Werkzeugstahl, geschmiedet und gehärtet
- 6-kant-Schaft
- Mit gerader Schneide und Klaue

Länge mm	Bestell-Nr	Preis €
600	4317784791861	9,65
800	4317784791854	11,60



Nageleisen, rund

- Spezial-Werkzeugstahl, geschmiedet und gehärtet
- Runder Schaft
- Mit gerader Schneide und Klaue

Länge mm	Bestell-Nr	Preis €
600	4317784778992	10,30
800	4317784778985	12,15



Cuttermesser DC560, Kunststoffgehäuse

- Griff aus Elastomer
- Mit Schraubendreherfunktion
- Besonders scharfe Klinge für hohe Schnittqualität in dünnen Materialien
- Automatische Klinsenarretierung
- Integriertes Klingendepot



Lieferung: Mit 3 Abbrechklingen RAZAR BLACK BLADE.

Hinweis: Der Artikel unterliegt § 42a WaffG. Er darf nur für den beruflichen Zweck eingesetzt und in einem verschlossenen Behältnis transportiert werden.

Klingenbreite mm	Bestell-Nr	Preis €
18	4975364019929	8,52

Abbrechklinge RAZAR BLACK BLADE, 18 mm

- Gerade Schneide
- Besonders scharfe Klinge für hohe Schnittqualität in dünnen Materialien
- Spender mit Abbrechvorrichtung
- Für Cutter DC560



Lieferung: Im Spender.

Klingenbreite mm	Segmente	Inhalt Stück	Bestell-Nr	Preis €
18	7	10	4975364019042	4,39



Cuttermesser LC500, Kunststoffgehäuse

- Griff aus Kunststoff
- Klinsenführung aus Metall
- Fixierung der Klinge durch Drucktastenmechanik



Lieferung: Mit 2 Abbrechklingen ENDURA-BLADE.

Hinweis: Der Artikel unterliegt § 42a WaffG. Er darf nur für den beruflichen Zweck eingesetzt und in einem verschlossenen Behältnis transportiert werden.

Klingenbreite mm	Bestell-Nr	Preis €
18	4975364020109	6,05



Cuttermesser LC501, Kunststoffgehäuse

- Griff aus Kunststoff
- Klingenföhrung aus Metall
- Fixierung der Klinge durch Gewindeschraube

Lieferung: Mit 2 Abbrechklingen ENDURA-BLADE.

Hinweis: Der Artikel unterliegt § 42a WaffG. Er darf nur für den beruflichen Zweck eingesetzt und in einem verschlossenen Behältnis transportiert werden.

Klingenbreite mm	Bestell-Nr	Preis €
18	4975364021342	6,38

TAJIMA



Cutter Aluminist AC500

- Griff aus Aluminium
- Fixierung der Klinge durch Klemmsystem
- Integriertes Klingendepot

Lieferung: Mit 3 Abbrechklingen.

Hinweis: Der Artikel unterliegt § 42a WaffG. Er darf nur für den beruflichen Zweck eingesetzt und in einem verschlossenen Behältnis transportiert werden.

Klingenbreite mm	Bestell-Nr	Preis €
18	4975364017345	15,66

TAJIMA



Cutter Aluminist AC501

- Griff aus Aluminium
- Fixierung der Klinge durch Gewindeschraube
- Integriertes Klingendepot

Lieferung: Mit 3 Abbrechklingen.

Hinweis: Der Artikel unterliegt § 42a WaffG. Er darf nur für den beruflichen Zweck eingesetzt und in einem verschlossenen Behältnis transportiert werden.

Klingenbreite mm	Bestell-Nr	Preis €
18	4975364017383	15,66

TAJIMA



Abbrechklinge LCB-50D, 18 mm

- Gerade Schneide
- Spender mit Abbrechvorrichtung

Lieferung: Im Spender.

Klingenbreite mm	Segmente	Inhalt Stück	Bestell-Nr	Preis €
18	7	10	4975364014276	4,18

TAJIMA



Cuttermesser LC301, Edelstahlgehäuse

- Griff aus Edelstahl
- Klingenführung aus Metall
- Fixierung der Klinge durch Drucktastenmechanik

Tajima



Lieferung: Mit 3 Abbrechklingen ENDURA-BLADE.

Hinweis: Der Artikel unterliegt § 42a WaffG. Er darf nur für den beruflichen Zweck eingesetzt und in einem verschlossenen Behältnis transportiert werden.

Klingenbreite mm	Bestell-Nr	Preis €
9	4975364020048	3,25

Cuttermesser LC303, Kunststoffgehäuse

- Griff aus Kunststoff
- Klingenführung aus Metall
- Griffmagazin für 2 Klingen
- Fixierung der Klinge durch Drucktastenmechanik

Tajima



Lieferung: Mit 3 Abbrechklingen ENDURA-BLADE.

Hinweis: Der Artikel unterliegt § 42a WaffG. Er darf nur für den beruflichen Zweck eingesetzt und in einem verschlossenen Behältnis transportiert werden.

Klingenbreite mm	Bestell-Nr	Preis €
9	4975364020079	3,49

Abbrechklinge LCB-30C, 9 mm

- Gerade Schneide

Tajima

Lieferung: Im Spender.



Klingenbreite mm	Segmente	Inhalt Stück	Bestell-Nr	Preis €
9	12	10	4975364014252	2,62

Abbrechklinge CB62H, 22 mm

- Gerade Schneide
- Extrastarke Ausführung

Tajima

Lieferung: Im Spender.



Klingenbreite mm	Segmente	Inhalt Stück	Bestell-Nr	Preis €
22	7	10	4975364021557	6,02

Schaber Scrape-Rite

- Aluminiumguss
- Schaft mit Schlagkappe
- Für präzise Schabearbeiten und härteste Meißelanwendungen

Lieferung: Mit 3 Schneideklingen 18 mm.

Gesamtlänge mm	Klingenbreite mm	Bestell-Nr	Preis €
200	110	4975364016126	23,77
300	110	4975364016133	25,51
600	110	4975364016140	31,19

TAJIMA



Schneideklinge SOLID Endura-Blade

- Ohne Sollbruchstellen

Lieferung: Im Sicherheitsspendler.

Klingenlänge mm	Klingenbreite	Inhalt Stück	Bestell-Nr	Preis €
100	18	10	4975364019059	4,23

TAJIMA



Schaber Scrape-Rite Solid Core

- Edelstahl
- Durchgängig geschmiedete Klinge mit Schlagkopf
- Mehrkomponentengriff
- Klassische Klingenform

Blattbreite mm	Bestell-Nr	Preis €
50	4975364017970	18,97
75	4975364017987	18,97

TAJIMA



Schaber Scrape-Rite Solid Core Fishtail Blade

- Edelstahl
- Durchgängig geschmiedete Klinge mit Schlagkopf
- Mehrkomponentengriff
- Extraweite Klingenform

Blattbreite mm	Bestell-Nr	Preis €
70	4975364017994	18,97
90	4975364018007	18,97

TAJIMA



Schaber Scrape-Rite Solid Core Multi-Tool Blade

- Edelstahl
- Durchgängig geschmiedete Klinge mit Schlagkopf
- Mehrkomponentengriff
- Multifunktionsklinge mit flacher Spachtelkante, Öse zum Entfernen von Nägeln und Stiften sowie mit Rundungen für Rohre und runde Oberflächen

Blattbreite mm	Bestell-Nr	Preis €
75	4975364018021	18,97

TAJIMA



Schaber Scrape-Rite P Solid Core Optimal Blade

- Einstellbare, flexible Klinge mit abgerundeten Kanten verhindert Beschädigung des Materials
- Gekröpfter Kopf zum Schutz vor Handverletzungen
- Ergonomischer Griff

TAJIMA

Gesamtlänge mm	Blattbreite mm	Bestell-Nr	Preis €
280	80	4975364058065	36,52



Schaberklinge, gerade

- Flexibel
- Abgerundete Kanten verhindern Beschädigung des Materials

TAJIMA

Blattbreite mm	Bestell-Nr	Preis €
80	4975364058089	5,61



Schaber Scrape-Rite P Solid Core Optimal Blade

- Extrastarke Klinge zum Schaben von harten Materialien
- Der gekröpfte Kopf schützt die Hände vor Verletzungen
- Ergonomischer Griff mit breitem Schlagkopf

TAJIMA

Gesamtlänge mm	Blattbreite mm	Bestell-Nr	Preis €
285	80	4975364058041	41,31
565	80	4975364058058	48,71

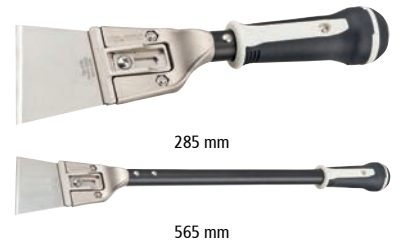

Schaberklinge, schräg

- Extrastark
- Zum Schaben von harten Materialien

TAJIMA

Blattbreite mm	Bestell-Nr	Preis €
80	4975364058072	8,98



Standardhobel Surform

- Metallkörper
- Fester Kunststoffgriff

STANLEY

Blattlänge mm	Gesamtlänge mm	Bestell-Nr	Preis €
255	315	3253565212969	17,29



Kombihobel Surform

- Metallkörper
- Drehbarer Kunststoffgriff
- Als Hobel oder als Feile verwendbar

STANLEY

Blattlänge mm	Gesamtlänge mm	Bestell-Nr	Preis €
255	310	3253565211221	18,71



Hobelblatt Surform Nr. 5-21-299

- Geeignet für weiche Holzarten, Faserplatte, Schichtholz, Spanplatte, Vinyl, Gummi, Putzmörtel, Gipsplatte, Kalk, Glasfaser, Polyesterplatte, Nylon und Linoleum

Blattlänge mm	Blattbreite mm	Bestell-Nr	Preis €
250	39	3253565212990	5,51

STANLEY

Hobelfeinschnittblatt Surform Nr. 5-21-393

- Geeignet für weiche Holzarten, Faserplatte, Schichtholz, Spanplatte, Vinyl, Gummi, Putzmörtel, Gipsplatte, Kalk, Glasfaser, Polyesterplatte, Nylon und Linoleum

Blattlänge mm	Blattbreite mm	Bestell-Nr	Preis €
250	42	3253565213935	4,80

STANLEY

Hobelblatt Surform Nr. 5-21-293

- Geeignet für weiche Holzarten, Faserplatte, Schichtholz, Spanplatte, Vinyl, Gummi, Putzmörtel, Gipsplatte, Kalk, Glasfaser, Polyesterplatte, Nylon und Linoleum

Blattlänge mm	Blattbreite mm	Bestell-Nr	Preis €
250	42	3253565212938	4,80

STANLEY

Blockhobel Surform

- Metallkörper
- Blatt umstellbar
- Für die Bearbeitung von Ecken und kleinen Flächen

Blattlänge mm	Gesamtlänge mm	Bestell-Nr	Preis €
140	155	3253565213997	11,20

STANLEY

Hobelblatt Surform Nr. 5-21-398

- Geeignet für weiche Holzarten, Stirnholz, Vinyl, Putzmörtel, Messing, Blei, Aluminium, Kupfer und Keramik

Blattlänge mm	Blattbreite mm	Bestell-Nr	Preis €
140	42	3253565213980	3,91

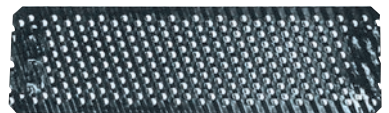
STANLEY

Schaber Surform

- Kunststoffgriff
- Gebogenes Blatt
- Für die Bearbeitung von kleinen Flächen

Blattbreite mm	Gesamtlänge mm	Bestell-Nr	Preis €
42	185	3253565211153	3,69

STANLEY

Hobelblatt Surform Nr. 5-21-515

- Schaberblatt
- Geeignet für weiche Holzarten, Faserplatten, Schichtholz, Spanplatten, Vinyl, Gummi, Putzmörtel, Gipsplatten, Kalk, Glasfaser, Blei, Kunststoffplatten, Polyesterplatten, Nylon, Linoleum und Keramik

STANLEY

Blattlänge mm	Blattbreite mm	Bestell-Nr	Preis €
63	42	3253565215151	2,24

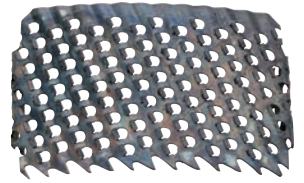

Rundfeile Surform

- Fester Kunststoffgriff
- Zum Vergrößern von Löchern und zum Bearbeiten unregelmäßiger Flächen

STANLEY

Blattlänge mm	Gesamtlänge mm	Bestell-Nr	Preis €
250	365	3253565212976	12,00



Hobelblatt Surform Nr. 5-21-291

- Geeignet für weiche Holzarten, Faserplatte, Schichtholz, Spanplatte, Vinyl, Gummi, Putzmörtel, Gipsplatte, Kalk, Glasfaser, Polyesterplatte, Nylon, Linoleum und Keramik

STANLEY

Blattlänge mm	Blattbreite mm	Bestell-Nr	Preis €
250	15	3253565212914	5,51



Kantenhobel- und Raspel-Set

Raspel

- Spanfrei arbeiten in beiden Richtungen mit drei unterschiedlichen Sektoren fürs Anfasen, Aufrauen und Feinschleifen
- Durch die versetzte Zahnung wird das Anhaften von Staub verhindert und das Material kann leicht entsorgt werden
- Elastomer-Ummantelung

Kantenhobel

- Aluminiumgehäuse
- Griffschale mit FLUORO-COAT-Beschichtung
- Nutzbar mit 18-mm-Cutterklingen und Einstellwerkzeug für Cutterklinge
- Arbeitstiefe 4-fach verstellbar 1–3 mm
- Für Rigips- und Tischlerplatten

Inhalt:

- 1 Raspel 180 mm
- 1 Kantenhobel 180 mm, 45°

TAJIMA

Anzahl	Bestell-Nr	Preis €
2-teilig	7640172640067	44,75

Temperguss-Schraubzwinde

- Fest- und Gleitbügel aus Temperguss
- Hohlprofilschiene mit Riffelung
- Holzgriff
- Trapezgewindespindel brüniert
- Beweglich gelagerte Druckplatte

Spannweite mm	Ausladung mm	Gleitschiene mm	Bestell-Nr	Preis €
100	50	15 x 5	4317784790758	3,21
160	80	25 x 6	4317784790741	5,36
200	100	25 x 7	4317784790734	8,14
250	120	29 x 9	4317784790727	11,18
300	140	32 x 10	4317784790710	14,10
400	175	32 x 10	4317784790703	15,86
500	120	35 x 11	4317784790697	16,26
600	120	35 x 11	4317784790680	18,34
800	120	35 x 11	4317784790673	20,96
1000	120	35 x 11	4317784790666	22,59
1250	120	35 x 11	4317784790659 z	25,38



Ganzstahl-Schraubzwinde

- Festbügel und Gleitschiene aus blankgezogenem, vergütetem Hohlprofilstahl, vernickelt
- Holzgriff
- Trapezgewindespindel brüniert
- Beweglich gelagerte Druckplatte

Spannweite mm	Ausladung mm	Gleitschiene mm	Bestell-Nr	Preis €
120	60	13,5 x 6,5	4317784790833	8,19
160	80	16 x 7,5	4317784790826	8,98
200	100	19,5 x 9,5	4317784790819	11,22
250	120	22 x 10,5	4317784790802	18,45
300	140	25 x 12	4317784790796	20,96
400	120	11 x 10,5	4317784790789	21,37
500	120	25 x 12	4317784790772	29,09
600	120	25 x 12	4317784790765	27,08



Temperguss-Schraubzwinde TG

- Fest- und Gleitbügel aus Temperguss
- Verstärkter Temperguss-Bügel
- Hohlprofilschiene mit Riffelung
- Holzgriff
- Trapezgewindespindel brüniert
- Beweglich gelagerte Druckplatte
- Spannkraft bis zu 7000 N
- Universell einsetzbares Spannerwerkzeug zum Halten von Werkstücken

Spannweite mm	Ausladung mm	Gleitschiene mm	Bestell-Nr	Preis €
100	50	15 x 5	4008158008240	10,65
120	60	20 x 5	4008158008448	14,25
160	80	25 x 6	4008158008677	17,03
200	100	27 x 7	4008158008707	23,55
250	120	29 x 9	4008158008769	28,50
300	140	32 x 10	4008158008868	35,63
400	175	32 x 10	4008158009223	43,50
600	175	32 x 10	4008158010816	51,30
800	175	32 x 10	4008158011004	57,98



Einfach besser.



Temperguss-Schraubzwinde TGK

- Fest- und Gleitbügel aus Temperguss
- Verstärkter Temperguss-Bügel
- Hohlprofilschiene mit Riffelung
- Holzgriff
- Trapezgewindespindel brüniert
- Beweglich gelagerte Druckplatte
- Spannkraft bis zu 7000 N
- Universell einsetzbares Spannwerkzeug zum Halten von Werkstücken

Spannweite mm	Ausladung mm	Gleitschiene mm	Bestell-Nr	Preis €
400	120	35 x 11	4008158011400	40,28
500	120	35 x 11	4008158011448	44,25
600	120	35 x 11	4008158011479	46,65
800	120	35 x 11	4008158011509	52,95
1000	120	35 x 11	4008158011134	59,25
1250	120	35 x 11	4008158011165 z	64,58
1500	120	35 x 11	4008158011196 z	72,15
2000	120	35 x 11	4008158011257 z	88,13
2500	120	35 x 11	4008158011318 z	106,95

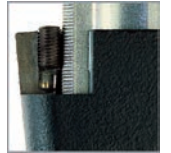

Temperguss-Schraubzwinde TPN/TKPN

- Fest- und Gleitbügel aus Temperguss
- Hohlprofilschiene mit Riffelung
- Holzgriff
- Trapezgewindespindel brüniert
- Bewegliche Druckplatte

Spannweite mm	Ausladung mm	Gleitschiene mm	Bestell-Nr	Preis €
100	50	15 x 5	4008158015484	8,03
120	60	20 x 5	4008158015521	10,73
160	80	25 x 6	4008158015576	12,75
200	100	27 x 7	4008158015682	17,70
250	120	29 x 9	4008158015767	21,38
300	120	29 x 9	4008158015934	23,18
300	140	32 x 10	4008158015897	26,70
400	120	29 x 9	4008158016078	25,13
400	175	32 x 10	4008158016030	32,63
500	120	29 x 9	4008158016160	27,00
500	120	35 x 11	4008158015361	33,23
600	120	29 x 9	4008158016252	28,73
600	120	35 x 11	4008158015378	35,03
800	120	29 x 9	4008158016320	32,33
800	120	35 x 11	4008158015385	39,75
1000	120	29 x 9	4008158015453	36,23
1000	120	35 x 11	4008158015262	44,48



Tiefspann-Schraubzwinde TGNT

- Fest- und Gleitbügel aus Temperguss
- Vollprofilschiene mit Riffelung
- Holzgriff
- Trapezgewindespindel brüniert
- Beweglich gelagerte Druckplatte
- Spannkraft bis zu 7000 N
- Universell einsetzbares Spannwerkzeug für ausladende Werkstücke



Spannweite mm	Ausladung mm	Gleitschiene mm	Bestell-Nr	Preis €
400	200	35 x 11	4008158012391	52,95
400	250	40 x 11	4008158012421	67,28
600	250	40 x 11	4008158012667	75,53
800	200	35 x 11	4008158012766	67,05
800	300	45 x 12	4008158012827	95,55
800	400	45 x 12	4008158012858	135,68
1000	200	35 x 11	4008158012216	74,25
1000	300	45 x 12	4008158012278	105,23
1000	400	45 x 12	4008158012308	145,43



Kantenzwinde KT

- Holzgriff
- Trapezgewindespindel brüniert
- Beweglich gelagerte Druckplatte
- Praktisches Zusatzwerkzeug für das Spannen von Kanten

Lieferung: Mit Kunststoff-Schutzkappen.

Modell	Spannweite mm	Bestell-Nr	Preis €
KT5-1CP	13	4008158026176	11,03
KT5-2	13	4008158004587	17,63



KT5-1CP

KT5-2

Kantenzwinde EKT

- Aluminiumgehäuse
- Kunststoffgriff
- Einzigartige Doppelspindel
- Äußere Spindel bewegt die Druckbacken
- Innere Spindel bewegt die Druckplatte
- Beweglich gelagerte Druckplatte
- Für schnelle Einhandbetätigung

Spannweite mm	Ausladung mm	Bestell-Nr	Preis €
10-55	45	4008158026473	46,28

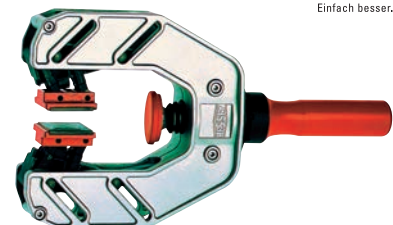

Ganzstahl-Schraubzwinde GZ

- Vergüteter Gleit- und Festbügel für federndes und elastisches Spannen
- 20 % mehr Spannkraft durch optimiertes Schienenprofil
- Ergonomisch geformter Holzgriff
- Höchste Sicherheit durch geradlinige Kraftübertragung am Gleitbügel
- Werkzeuglos wechselbare Druckplatten (ab 80 mm Ausladung)
- Spannkraft bis zu 6000 N

Spannweite mm	Ausladung mm	Gleitschiene mm	Bestell-Nr	Preis €
100	60	15 x 6	4008158033778	12,32
120	60	15 x 6	4008158033792	15,44
160	80	17,5 x 6,8	4008158033853	18,56
200	100	22 x 8,5	4008158033914	25,12
250	120	24,5 x 9,5	4008158033990	30,24
300	140	28 x 11	4008158034119	38,00
400	120	28 x 11	4008158034140	43,92
500	120	28 x 11	4008158034171	47,20
600	120	28 x 11	4008158034201	49,76
800	120	28 x 11	4008158034232	60,16
1000	120	28 x 11	4008158034263	67,60
1250	120	28 x 11	4008158034294 z	91,52



Ganzstahl-Schraubzwinde GZ, Mehrkomponentengriff

- Vergüteter Gleit- und Festbügel für federndes und elastisches Spannen
- 20 % mehr Spannkraft durch optimiertes Schienenprofil
- Hochwertiger 2-Komponenten-Kunststoffgriff
- Höchste Sicherheit durch geradlinige Kraftübertragung am Gleitbügel
- Werkzeuglos wechselbare Druckplatten (ab 80 mm Ausladung)
- Spannkraft bis zu 6000 N

Spannweite mm	Ausladung mm	Gleitschiene mm	Bestell-Nr	Preis €
100	60	15 x 6	4008158033785	12,88
120	60	15 x 6	4008158033808	16,08
160	80	17,5 x 6,8	4008158033860	19,36
200	100	22 x 8,5	4008158033921	26,16
250	120	24,5 x 9,5	4008158034003	31,52
300	140	28 x 11	4008158034126	39,28
400	120	28 x 11	4008158034157	45,20
500	120	28 x 11	4008158034188	48,48
600	120	28 x 11	4008158034218	51,04
800	120	28 x 11	4008158034249	61,44
1000	120	28 x 11	4008158034270	68,88



Einhandzwinge EZS

- Gleitschiene aus Spezialstahl
- Gehäuse und Bügel aus glasfaserverstärktem Polyamid
- Mehrkomponenten-Kunststoffgriff
- Griff mit Pumpebel
- Werkzeuglos umsteckbar zum Spreizen
- Spreizen und Spannen mit nur einer Hand möglich
- Spannkraft bis zu 2000 N
- Geeignet für Einhand- und Überkopfarbeiten

Lieferung: Mit 2 Kunststoff-Schutzkappen.

Spannweite mm	Ausladung mm	Gleitschiene mm	Bestell-Nr	Preis €
150	80	19 x 6	4008158034584	19,12
300	80	19 x 6	4008158034591	21,28
450	80	19 x 6	4008158034607	22,80
600	80	19 x 6	4008158034614	25,68
900	80	19 x 6	4008158035000	29,04



Einhandzwinge EHZ

- Festbügel und Druckplatte aus einem Stück gefertigt
- Gehäuse aus glasfaserverstärktem Polyamid
- Mehrkomponenten-Kunststoffgriff
- Trapezgewindespindel brüniert
- Paralleler Griff mit Pumpebel
- Schnellverschiebe-Taste
- Fixieren und Spannen mit nur einer Hand möglich
- Spannkraft bis zu 3500 N
- Geeignet für Einhand- und Überkopfarbeiten

Lieferung: Mit 2 Kunststoff-Schutzkappen.

Spannweite mm	Ausladung mm	Gleitschiene mm	Bestell-Nr	Preis €
300	100	19,5 x 9,5	4008158030661	35,52
600	100	19,5 x 9,5	4008158030692	42,96



Einhandzwinge DuoKlamm DUO

- Paralleler Griff mit Pumpebel
- Drehknopf zum Umstellen von Spannen auf Spreizen
- Schnellverschiebe-Taste
- Parallele Spannflächen
- Fixieren und Spannen mit nur einer Hand möglich
- Spannkraft bis zu 1200 N
- Geeignet für Einhand- und Überkopfarbeiten

Spannweite mm	Spreizweite mm	Ausladung mm	Gleitschiene mm	Bestell-Nr	Preis €
160	75–235	85	20 x 5	4008158028521	19,28
300	75–380	85	20 x 5	4008158028538	21,44
450	75–535	85	20 x 5	4008158028545	23,28
650	75–685	85	20 x 5	4008158028552	26,00



Getriebezwinge GearKlamp GK

- Ober- und Unterteil aus glasfaserverstärktem Polyamid
- Hohlprofilschiene vergütet und brüniert
- Taste zum schnellen Verschieben des Gleitbügels
- Mehrkomponenten-Kunststoffgriff
- Griff ist von Spindel getrennt und um die Schiene herum positioniert
- Kraftübertragung durch im Gleitbügel verborgene Mechanik
- Kreuzprisma zum Spannen runder, spitzer und kantiger Werkstücke
- Beweglich gelagerte Druckplatte
- Spannkraft bis zu 2000 N
- Für Spannarbeiten auch auf engstem Raum

Spannweite mm	Ausladung mm	Gleitschiene mm	Bestell-Nr	Preis €
150	60	25 x 12	4008158040844	20,16
300	60	25 x 12	4008158040813	21,92
450	60	25 x 12	4008158040820	23,52
600	60	25 x 12	4008158040837	26,16



Korpuszwinge REVO KRE-2K

- 2-Komponenten-Kunststoffgriff
- Trapezgewindespindel brüniert
- Parallele Spannflächen
- Feststehendes Oberteil
- Große Auflageflächen
- Schutzkappen abnehmbar
- Leimabweisend und beständig gegen Lacke und Fettlösemittel
- Zum Spannen und Spreizen
- Spannkraft bis 8000 N
- Für empfindliche Oberflächen und exaktes paralleles Spannen

Spannweite mm	Spreizweite mm	Ausladung mm	Gleitschiene mm	Bestell-Nr	Preis €
300	255–390	95	29 x 9	4008158040127	42,32
600	255–730	95	29 x 9	4008158040134	52,08
800	255–930	95	29 x 9	4008158040141	59,44
1000	255–1130	95	29 x 9	4008158040158	66,00
1250	255–1355	95	29 x 9	4008158040165 z	74,24
1500	255–1610	95	29 x 9	4008158040172 z	81,92



Vario-Korpuszwinge REVO KREV-2K

- 2-Komponenten-Kunststoffgriff
- Trapezgewindespindel brüniert
- Parallele Spannflächen
- Stufenlos verstell- und fixierbares Oberteil
- Große Auflageflächen
- Schutzkappen abnehmbar
- Leimabweisend und beständig gegen Lacke und Fettlösemittel
- Spannkraft bis 8000 N
- Zum Spannen und Spreizen
- Für empfindliche Oberflächen

Spannweite mm	Spreizweite mm	Ausladung mm	Gleitschiene mm	Bestell-Nr	Preis €
1000	260 x 1130	95	29 x 9	4008158040202 z	70,72
1500	260 x 1610	95	29 x 9	4008158040219 z	86,88



Hebelzwinge KliKlump KLI

- Fest- und Gleitbügel aus Magnesium
- Extrem leicht und hochfest
- Spannarm aus glasfaserverstärktem Polyamid
- Vielstufiger Rastmechanismus
- Druckplatte mit Kreuzprisma
- Spannkraft bis zu 1200 N
- Geeignet für runde, spitze und kantige Teile

Lieferung: Mit Kunststoff-Schutzkappe.

Spannweite mm	Ausladung mm	Gleitschiene mm	Bestell-Nr	Preis €
120	80	20 x 5	4008158027227	17,84
160	80	20 x 5	4008158027234	18,40
200	80	20 x 5	4008158027241	18,88
250	80	20 x 5	4008158027258	19,68
300	80	20 x 5	4008158028743	20,32
400	80	20 x 5	4008158028750	21,84



UniKlump UK

- Holzgriff
- Trapezgewindespindel brüniert
- Parallele Spannflächen
- Große Auflageflächen
- Zum Spannen und Spreizen
- Für schonendes und paralleles Spannen

Spannweite mm	Spreizweite mm	Ausladung mm	Gleitschiene mm	Bestell-Nr	Preis €
300	172–415	80	20 x 5	4008158027203	16,56
600	172–720	80	20 x 5	4008158027210	17,60



Flächenspanner FK

- Holzgriff
- Trapezgewindespindel brüniert
- 2 große, kippbare Spannflächen
- Beidseitig flächiges Spannen
- Für Werkstücke mit schräger oder geringer Auflagefläche

Spannweite mm	Ausladung mm	Gleitschiene mm	Bestell-Nr	Preis €
200	100	19,5 x 9,5	4008158000923	34,72



Vario-Spannaufsatz VAD

- Stufenlose Winkelanpassung von 60° innen bis 60° außen
- Geeignet für runde, ovale und winkelige Werkstücke
- Passend für BESSEY Temperguss-TG und Ganzstahl-Schraubzwingen GZ, GMZ ab 100 mm Ausladung

Auflagefläche mm	Bestell-Nr	Preis €
45	4008158004945	44,96



Hochleistungszwinge SGU, in U-Form

- U-förmiger Festbügel aus einem Stück gefertigt
- Knebelgriff
- Trapezgewindespindel phosphatiert
- Beweglich gelagerte Druckplatte
- Hitzebeständige Spezialdruckplatte mit Sinterstahleinlage
- Schwenkbar bis 35°
- Spannkraft bis zu 12000 N
- Beidseitig übergreifend spannend für T- und Doppel-T-Profile

Spannweite mm	Ausladung mm	Gleitschiene mm	Bestell-Nr	Preis €
300	140	30 x 15	4008158027043	97,04



Einfach besser.

Hochleistungszwingen-Set SLV/GSV

- Mittige Position am Werkstück verhindert Kippen
- Werkzeugloses Umspannen zum Spreizen
- Zwinge kann durch eine Öffnung am Werkstück geschoben werden
- Hitzebeständige Spezialdruckplatte mit Sinterstahleinlage
- Schwenkbar bis 35°
- Vielseitige Einsatzmöglichkeiten durch austauschbare Gleitbügel

Spannweite mm	Ausladung mm	Gleitschiene mm	Spannkraft N	Bestell-Nr	Preis €
1000	120	27 x 13	6500	4008158036366	90,16
1500	120	27 x 13	6500	4008158036373 z	110,96
2000	120	27 x 13	6500	4008158036380 z	130,40
3000	140	30 x 15	9000	4008158036397 ♦	241,44



Einfach besser.

Sparrenzwinge SPZ60K

- Knebelgriff
- Trapezgewindespindel brüniert
- Einschlagbare Spitze
- Beweglich gelagerte Druckplatte
- Für Dach- und Holzkonstruktionen

Spannweite mm	Ausladung mm	Gleitschiene mm	Bestell-Nr	Preis €
600	120	27 x 13	4008158026930	78,56



Einfach besser.

Sparrenzwinge SPZ

- Knebelgriff
- Einschlagbare Spitze
- Hitzebeständige Spezialdruckplatte mit Sinterstahleinlage, ab Spannweite 800 mm zusätzlich mit 6-kant
- Druckplatte schwenkbar bis 35°

Spannweite mm	Ausladung mm	Gleitschiene mm	Bestell-Nr	Preis €
800	140	30 x 15	4008158027425	122,96



Einfach besser.

Ganzstahl-Tischzwinge GTR

- Festbügel für Nuten 12 x 8 mm
- Fixieren von Führungsschienen der Marken Makita, Metabo, Hitachi, Festool, Protool usw.
- Spannkraft bis zu 1800 N
- Zum Spannen in Profilen sowie an Arbeitstischen

Spannweite mm	Ausladung mm	Gleitschiene mm	Bestell-Nr	Preis €
120	60	13,5 x 6,5	4008158018126	13,20
160	60	13,5 x 6,5	4008158037165	14,32
300	60	13,5 x 6,5	4008158038780	16,08



Ganzstahl-Tischzwinge GTRH

- Hebelgriff
- Bis zu 5-mal schneller als herkömmliche Zwingen
- Festbügel für Nuten 12 x 8 mm
- Fixieren von Führungsschienen der Marken Makita, Metabo, Hitachi, Festool, Protool usw.
- Spannkraft bis 2400 N
- Zum Spannen in Profilen sowie an Arbeitstischen

Spannweite mm	Ausladung mm	Gleitschiene mm	Bestell-Nr	Preis €
160	60	13,5 x 6,5	4008158035277	34,48



Spann- und Verlegehilfe SVH400

- Polyesterband
- Abstandhalter
- Für das Verlegen von Fertigparkett, Laminat und Verlegeplatten

Hinweis: Auch als Zurrurt verwendbar.

Bandlänge mm	Bandbreite mm	Bandstärke mm	Bestell-Nr	Preis €
4000	25	1	4008158023274	22,64



Abstandhalter AV2

- Polyamid
- Stufenlos einstellbar
- Breite Anlage- und Abstützfläche vermeidet Druckstellen an Diele und Putz
- Leichtes Entfernen durch einfaches Zurückdrehen
- Für schwimmend verlegte Laminat- und Fertigparkettböden

Verstellweg mm	Länge mm	Inhalt Stück	Bestell-Nr	Preis €
5-20	89	4	4008158035895	8,00



Winkelspanner WS

- Grundkörper und Spannbacken aus Guss
- Trapezgewindespindel aus Stahl
- Holzgriff
- Passt sich automatisch an die Stärke der Werkstücke an
- Spannt Werkstücke exakt im rechten Winkel

Spannweite mm	Durchgang mm	Bestell-Nr	Preis €
2 x 55	30	4008158010427	43,12
2 x 100	60	4008158010410	61,84

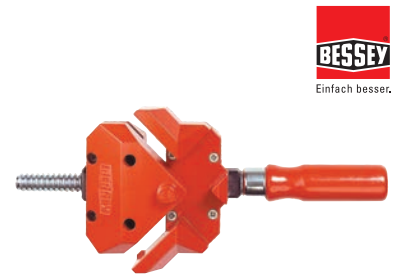

Winkelspanner WSM

- Grundkörper und Spannbacken aus hochwertigem Guss
- Spindel verkupfert, deshalb auch für Schweißarbeiten geeignet
- Seitliche Langlöcher für Montage an Schweiß- und Maschinentischen
- Passt sich automatisch an die Stärke der Werkstücke an

Spannweite mm	Durchgang mm	Backenlänge mm	Backenhöhe mm	Bestell-Nr	Preis €
2 x 90	60	110	35	4008158016832	152,48
2 x 120	100	120	61	4008158016825	172,72

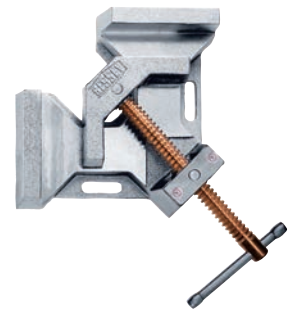

Bandspanner BAN700

- Polyesterband
- Vario-Ecken mit schwenkbaren Druckplatten
- Stufenlose Winkelanpassung von 60–180°
- Beidseitiger Bändeinzug
- Aufrollmechanik mit Kurbel
- Zum Spannen außergewöhnlicher Formen

Lieferung: Mit 4 Vario-Ecken.

Spannumfang m	Bestell-Nr	Preis €
7	4008158023250	34,48



Plattenspanner PS55

- Vakuumsauger zum Festsaugen der Platten
- Exzenterhebel zum Ausgleich von Höhenunterschieden
- Holzgriff zum Spannen in horizontaler Richtung
- Zum Verspannen und Positionieren von großflächigem, glattem Plattenmaterial
- Zum stirnseitigen Verkleben von Polymerwerkstoffen, wie z. B. Corian, Varicor

Spannweite mm	Gesamtlänge mm	Bestell-Nr	Preis €
10–55	361	4008158027050	187,84



Fenster-Richtzwinge FRK85

- Für schnelles, exaktes Ausrichten und Fixieren von Fensterrahmen

Spannweite mm	Bestell-Nr	Preis €
40–85	4008158022321	35,76



Türfutter-Richtzwinge TFM-2K

- Sinnvolle Ergänzung zur Türfutterstrebe TU
- Für schnelles, exaktes Ausrichten und Fixieren von Türfuttern

Ausladung mm	Verstellweg mm	Bestell-Nr	Preis €
70	35	4008158040714	24,32



Türfutterstrebe TU

- Große Spannflächen mit Filzschutz für empfindliche Türfutter
- 4-kant-Rohr mit Millimeter-Skala für maßgenaues Arbeiten
- Fixiert und stützt Türfutter beim Ausschäumen der Mauerfuge

Modell	Spreizweite mm	Bestell-Nr	Preis €
Türfutterstrebe TU	565–1010	4008158001302	57,84
Türfutterstreben-Satz TU, 6-teilig	565–1010	4008158001319	359,76



Türfutterstreben-Verlängerung TUX

- Erhöht die Spannweite der Türfutterstrebe TU
- Ermöglicht den Einbau überbreiter Türen
- Mit wenigen Handgriffen werkzeuglos einsetzbar

Spreizweite mm	Bestell-Nr	Preis €
1040–1960	4008158039398	22,00



Korpusspanner KS

- Spannkraft bis zu 5.000 N
- Spannbacken stufenlos verstellbar
- Spannen an schrägen und parallelen Flächen

Typ	Spannweite mm	Ausladung mm	Bestell-Nr	Preis €
KS100	200–1000	16	4008158032054	88,72
KS150	200–1500	16	4008158032061	99,12



Spannverlängerung KSV

- Verlängert die Spannweite des Korpusspanners KS

Länge mm	Bestell-Nr	Preis €
1000	4008158032078	44,80



Montagestütze STE

- Äußerst stabile Konstruktion durch hochbelastbare Stahlrohre und rutschsichere PVC-Kontaktflächen
- Einhandbedienung durch 2-Komponenten-Kunststoffgriff mit Pumpmechanismus
- Schnellverschiebe-Taste zum schnellen Ein- und Ausfahren der Teleskopstange
- Endspannung wird durch Drehen der Stange aufgebaut
- Auflageflächen von -45° bis +45° kippbar
- Bis zu max. 350 kg belastbar bei komplett eingefahrener Teleskopstange
- Höhere Haltekraft als bei vergleichbaren Montagestützen

Länge cm	belastbar bis kg	Bestell-Nr	Preis €
145–250	200	4008158041254 z	33,60
170–300	130	4008158041261 z	36,80
207–370	75	4008158041278 z	39,20



Ganzstahl-Schraubzwinde GZ-KG

- Festbügel und Druckplatte aus einem Stück gefertigt
- Mehrkomponenten-Kunststoffgriff, 90° klappbar und 360° drehbar
- Trapezgewindespindel oberflächenbeschichtet
- Werkzeuglos wechselbare Druckplatte
- Spannkraft bis zu 5000 N
- Für schnelles und komfortables Arbeiten, selbst an schwer zugänglichen Stellen

Spannweite mm	Ausladung mm	Gleitschiene mm	Bestell-Nr	Preis €
250	120	24,5 x 9,5	4008158041384	34,08
300	120	24,5 x 9,5	4008158041391	36,72
400	120	24,5 x 9,5	4008158041407	39,36
500	120	24,5 x 9,5	4008158041414	42,16
600	120	24,5 x 9,5	4008158041421	44,80



Abstandhalter PVA

- Stufenlos einstellbar für Wandabstand von 7 bis 35 mm
- Stirnseitiges und seitliches Abstützen von zu verklebendem Massivparkett
- Niederzugsfunktion bedingt durch die Schrägstellung der Spindel mit beweglich gelagerter Druckplatte mit Schutzkappe
- Extra breite Anlagefläche von 130 mm verhindert Kantenbeschädigungen an den Dielen

Spannweite mm	Backenbreite mm	Verstellweg mm	Bestell-Nr	Preis €
35	130	7–35	4008158021164	21,84



Parkett-Verlegezwinge PVZ

- Stabile Ausführung
- Ideal zum Verleimen der ersten drei Reihen Fertigparkett und Laminat
- Optimale Einstellung des Wandabstands

Spannweite mm	Backenbreite mm	Bestell-Nr	Preis €
650	130	4008158021171	68,00



Winkel-Türfutter-Richtzwinge WTR

- Fixiert und stützt Türfutter beim Ausschäumen der Mauerfuge
- Für sauber fixierte und stabilisierte Futterecken
- Maßgenaues Arbeiten
- Leichtes Gewicht
- Exakte Montage im 90°-Winkel

Spannweite mm	Verstellweg mm	Bestell-Nr	Preis €
8–30	32	4008158026947	62,48

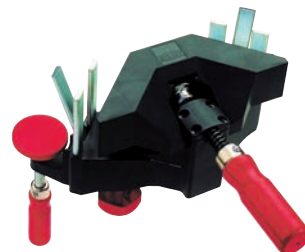

Türensprenger TAN

- Spannkraft bis zu 24.000 N
- Einfach verstellbare Druckbacken
- Abnehmbare Handkurbel
- Sehr stabil dank I-Profil

Spannweite mm	Backenmaß mm	Bestell-Nr	Preis €
800	80 x 80	4008158021560	143,84
1200	80 x 80	4008158021577	157,44
1500	80 x 80	4008158021584	170,96
2100	80 x 80	4008158021607	198,32
2500	80 x 80	4008158021614	224,24



Waagrechtspanner STC-HH

- Stabile, vergütete Stahlbleche für lange Lebensdauer
- Hebel ist in Spannstellung waagrecht
- Automatisch stufenlose Anpassung der Spannhöhe (bis 35 mm) bei annähernd gleichbleibender Spannkraft, ohne manuelle Änderung der Druckschrauben-Position
- Hochwertiger, ölbeständiger 2-Komponenten-Kunststoffgriff (STC-HH20 mit Abgleitschutz)
- Lochmuster der Grundplatte für Millimeter und Inch passend

Spannhöhe mm	Haltekraft N	Gesamtlänge mm	Gewicht kg	Bestell-Nr	Preis €
35	1100	167	0,2	4008158036212	16,59
40	2500	217	0,38	4008158035734	18,16
60	2500	217	0,42	4008158035741	18,63



Schubstangenspanner STC-IHH

- Stabile, vergütete Metallbleche für lange Lebensdauer
- Ergonomischer, ölbeständiger Handgriff, mit großer Handauflage und weicher Komponente
- Regulierbare Spannkraft bis zu 2500 N
- Umwandlung der Hebel-Bewegung in eine Axialbewegung der Schubstange
- Automatische stufenlose Anpassung der Spannweite (bis 13 mm) bei annähernd gleichbleibender Spannkraft, ohne manuelle Änderung der Druckschrauben-Position
- Lochmuster der Grundplatte für Millimeter und Inch passend

Spannweite mm	Spannkraft N	Länge Gesamt (ge-spannt) mm	Höhe Gesamt (gespannt) mm	Höhe Gesamt (geöffnet) mm	Gewicht kg	Bestell-Nr	Preis €
0-8	1.100	181	32	107	0,19	4008158036243	17,00
0-13	2.500	233	46	155	0,2	4008158035758	19,11



Leimzwinde

- Buchenholz
- Stahlschiene verzinkt
- Stufenlos steuerbarer Druck durch Exzenterhebel
- Rutscht sicher durch Korkauflage

Spannweite mm	Ausladung mm	Bestell-Nr	Preis €
200	110	4317784768115	8,61
300	110	4317784768108	9,21
400	110	4317784768092	9,87
600	110	4317784768085	11,18
800	110	4317784768078	12,50
1000	110	4317784768061	14,30



Türfutterspreise PORTEX

- Schnellverstellung
- Spreizweite und Spreizkraft stufenlos einstellbar
- Korkauflagen zur Vermeidung von Beschädigungen
- Zum Schäumen wie zum Leimen geeignet

Modell	Spreizweite mm	Bestell-Nr	Preis €
Türfutterspreise PORTEX	570-960	4005439105100	32,35
Türfutterspreizen-Satz PORTEX, 9-teilig	570-960	4005439105407	330,55



Montagekissen WINBAG

- Luftkissen, aufblasbar
- Sichere Fixierung und Justierung beim Einbau von Fenstern
- Zum Anheben und Platzieren von Fenstern, Türen und Möbeln

Lieferung: 4 Luftkissen im Karton.

Länge x Breite mm	Höhe mm	Belastbar bis kg	Bestell-Nr	Preis €
150 x 160	2-50	135	5710123000447	80,00

WINBAG
- pump it up..!



Montagekissen-Satz WINBAG

- Luftkissen, aufblasbar
- Sichere Fixierung und Justierung beim Einbau von Fenstern
- Zum Anheben und Platzieren von Fenstern, Türen und Möbeln

Lieferung: 5 x 5 Luftkissen im SB-Hänger.

Länge x Breite mm	Höhe mm	Belastbar bis kg	Inhalt Stück	Bestell-Nr	Preis €
150 x 160	2-50	135	25	5710123108211	499,00

WINBAG
- pump it up..!



Montagekissen-Satz WINBAG MINI

- Luftkissen, aufblasbar
- Sichere Fixierung und Justierung beim Einbau von Fenstern
- Zum Anheben und Platzieren von Fenstern, Türen und Möbeln

Lieferung: 50 Stück im Karton.

Länge x Breite mm	Höhe mm	Belastbar bis kg	Bestell-Nr	Preis €
100 x 160	2-50	70	5710123103056	875,00

WINBAG
- pump it up..!



Montagekissen WINBAG MAX

- Luftkissen, aufblasbar
- Extralanger Schlauch mit Saugnapf ermöglicht freihändiges Arbeiten
- Sichere Fixierung und Justierung beim Einbau von Fenstern
- Zum Anheben und Platzieren von Fenstern, Türen und Möbeln

Länge x Breite mm	Höhe mm	Belastbar bis kg	Bestell-Nr	Preis €
140 x 240	2-70	250	5710123114823	39,00



Montagekissen-Satz WINBAG MAX

- Luftkissen, aufblasbar
- Extralanger Schlauch mit Saugnapf ermöglicht freihändiges Arbeiten
- Sichere Fixierung und Justierung beim Einbau von Fenstern
- Zum Anheben und Platzieren von Fenstern, Türen und Möbeln

Lieferung: 10 Stück in Stingray Box.

Länge x Breite mm	Höhe mm	Belastbar bis kg	Bestell-Nr	Preis €
240 x 240	2-70	250	5710123118036	390,00

WINBAG
- pump it up..!

Gehrungsspannklammern-Garnitur

Spreizzange

- Leichtmetall, mit 2-seitig angegossenen Nockenpaaren zum Ansetzen der Spannklammern
- Nockenpaar A zum Spannen der Klammern Größe A-D
- Nockenpaar B zum Spannen der Klammern Größe E und F

Gehrungsspannklammer

- Hochwertiger Federstahl, gehärtet
- Angeschliffene Spitzen verringern Beschädigungen am Spanngut

Lieferung: In Klarsichtbox.

Inhalt: Je 8 Spannklammern Größe A, B, C, D, E, F und 1 Spreizzange.

Anzahl	Bestell-Nr	Preis €
49-teilig	4260049260001	100,19



Gehrungsspannklammer

- Hochwertiger Federstahl, gehärtet
- Angeschliffene Spitzen verringern Beschädigungen am Spanngut

Lieferung: 10 Stück im Paket.

Größe	für Leistenbreite mm	Spitzenweite mm	Bestell-Nr	Preis €
A	10-15	9	4260049260100	10,35
B	15-25	15	4260049260117	10,75
C	20-30	20	4260049260124	12,60
D	25-45	35	4260049260131	14,00
E	40-70	45	4260049260148	14,50
F	65-90	65	4260049260155	14,80



Spreizzange für Gehrungsspannklammern

- Leichtmetall
- 2-seitig angegossene Nockenpaare zum Ansetzen der Spannklammern
- Nockenpaar A zum Spannen der Klammern Größe A–D
- Nockenpaar B zum Spannen der Klammern Größe E–F

Bestell-Nr	4260049260025
Preis €	24,60



Plattenheber-Paar Komfort

- Selbstjustierender Plattenträger
- Sicheres Tragen auch im Schwenkbereich
- Einsetzbar auch bei empfindlichen Oberflächen
- Für Holz, Metall (ungefettet), Kunststoff, Gipsplatten usw.

Spannweite mm	Inhalt Stück	Bestell-Nr	Preis €
0–65	2	4053569765114	165,00



IQ-TOOLS
INTELLIGENT QUALITY TOOLS

Backen-Paar für Plattenheber Komfort

Bestell-Nr	4053569724470
Preis €	20,20

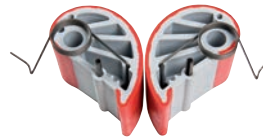

IQ-TOOLS
INTELLIGENT QUALITY TOOLS

Plattenträger-Paar Uni

- Stahlkörper, geschmiedet
- Gummi-Handgriff
- Selbstjustierender Plattenträger
- U-Form ermöglicht waagrechtes Ziehen der Platten
- Einsetzbar auch bei empfindlichen Oberflächen
- Für Holz, Kunststoff, Gipsplatten usw.

Spannweite mm	Inhalt Stück	Bestell-Nr	Preis €
60–120	2	9120081540088	152,00



IQ-TOOLS
INTELLIGENT QUALITY TOOLS

Backen-Paar für Plattenheber Uni

Bestell-Nr	9120081540095
Preis €	20,20

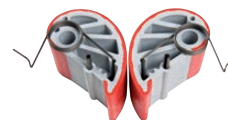

IQ-TOOLS
INTELLIGENT QUALITY TOOLS

Plattenträger-Paar, mit Doppelgriff

- Stahlkörper
- Kunststoffgriff
- Optimale Gewichtsverteilung durch Doppelgriff
- Einfaches Tragen der Platte mit vier Personen möglich
- U-Form ermöglicht waagrechtes Ziehen der Platten
- Für Holz, fettfreie Metalle, Glas, Gipsplatten, Mineralwerkstoffe, Steinplatten (Granit, Marmor, etc.), Solarmodule etc.

Spannweite mm	Inhalt Stück	Bestell-Nr	Preis €
0-65	2	9120081543621	199,00



IQ-TOOLS
INTELLIGENT QUALITY TOOLS

Uni-Zwinge

- Stahlkörper, geschmiedet
- Einfach verleimt
- Zum Spannen von Gehrungen
- Exakt positionieren und verbinden
- Flexible und einfache Bedienbarkeit

Spannweite mm	Bestell-Nr	Preis €
48	9120081540309	48,00
65	9120081540316	87,50



IQ-TOOLS
INTELLIGENT QUALITY TOOLS

Vollgummi-Saugheber, mit Knaufgriff

- Geeignet für Glas, Metall, Marmor/Steinzeug, beschichtetes Holz, Kunststoff

Tragkraft kg	Saugscheiben-Ø mm	Anzahl Saugscheiben	Bestell-Nr	Preis €
15	80	1	4010122609001	14,85



Bohle
VERIBOR

1-Kopf-Saugheber Veribor blue line BO 600.0BL

- 1-Kopf-Aluminium
- Mit Klapphebel zum Heben von diversen Lasten
- Tragrichtung senkrecht
- Geeignet für Glas, Metall, Marmor/Steinzeug, besch. Holz, Kunststoff

Tragkraft kg	Saugscheiben-Ø mm	Bestell-Nr	Preis €
30	120	4010122600015	34,50



Bohle
VERIBOR

Pumpsaugheber Veribor BO 601

- 1-Kopf-Aluminium
- Vakuumsicherheitsanzeige
- Griff mit rutschfester Ummantelung
- Tragrichtung parallel
- Geeignet für alle Materialien und Objekte mit gasdichten Oberflächen

Lieferung: Im Koffer.

Tragkraft kg	Saugscheiben-Ø mm	Bestell-Nr	Preis €
120	214	4010122601005	122,50

Bohle
VERIBOR



2-Kopf-Saugheber Veribor blue line B00 602.0BL

- 2-Kopf-Aluminium
- Griff mit rutschfester Ummantelung
- Tragrichtung parallel
- Tragkraft bei doppeltem Sicherheitsfaktor
- Geeignet für Glas, Metall, Marmor/Steinzeug, besch. Holz, Kunststoff

Tragkraft kg	Saugscheiben-Ø mm	Bestell-Nr	Preis €
70	120	4010122602019	58,20

Bohle
VERIBOR



2-Kopf-Saugheber Veribor blue line BO 602.4BL

- 2-Kopf-Aluminium
- Griff mit rutschfester Ummantelung
- Tragrichtung parallel
- Geeignet für Glas, Metall, Marmor/Steinzeug, besch. Holz, Kunststoff

Tragkraft kg	Saugscheiben-Ø mm	Bestell-Nr	Preis €
60	120	4010122602415	53,50

Bohle
VERIBOR



2-Kopf-Gelenksauger Varibor BO 602.2G

- 2-Kopf-Kunststoff
- Mit beweglichen Gelenkköpfen
- Tragrichtung parallel
- Tragkraft bei doppeltem Sicherheitsfaktor
- Geeignet für Glas, Metall, Kunststoff, gebogene Materialien

Tragkraft kg	Saugscheiben-Ø mm	Bestell-Nr	Preis €
35	120	4010122099215	97,65

Bohle
VERIBOR



3-Kopf-Saugheber Veribor blue line B0 603.0BL

- 3-Kopf-Aluminium
- Griff mit rutschfester Ummantelung
- Tragrichtung parallel
- Geeignet für Glas, Metall, Marmor/Steinzeug, besch. Holz, Kunststoff

Tragkraft kg	Saugscheiben-Ø mm	Bestell-Nr	Preis €
100	120	4010122603016	69,50

Bohle
VERIBOR



Saugheber-Set

- Je 2 Saugheber im Koffer
- Die Koffer sind abgestimmt auf jeweiliges Set zur optimalen Sicherung der Gummischeiben



Set	Inhalt	Bestell-Nr	Preis €
S 2.0 BL	2-mal 2-Kopf-Saugheber (4010122602019)	4010122000105	121,50
S 2.4 BL	2-mal 2-Kopf-Saugheber (4010122602415)	4010122000112	115,50
S 3.0 BL	2-mal 3-Kopf-Saugheber (4010122603016)	4010122000129	150,00
S 0.0 BL	2-mal 1-Kopf-Saugheber (4010122600015)	4010122000099	123,50

Dielenzwingenpaar für Terrassen

- Schnelle Feinjustierung durch drehbaren Handgriff
- Zum Vorspannen von 5-7 Dielenreihen, je nach Breite
- Effiziente Verlegung von Terrassenböden, speziell für gebogene Dielen geeignet



Spannweite mm	Bestell-Nr	Preis €
200–770	9120081540439	85,00



Distanzhalter für Dielenzwingen

- Langlebiger Kunststoff
- Öse zum einfachen Herausziehen
- Lose oder an der Zwinge montiert einsetzbar
- Unverzichtbares Hilfsmittel im Terrassenbau für ein optimales, regelmäßiges Fugenbild



für Fugenbreite mm	VE Stück	Bestell-Nr	Preis €/Stück
6	10	9120081540453	3,10



Türheber, 120 kg

- Metallkonstruktion, vernickelt
- Anheben durch Fussdruck
- Ruckfrei heben, schwenken und senken
- Für Montage, Justierung und Wartung



Bestell-Nr	4053569024624
Preis €	47,00



Türheber, 200 kg

- Anheben durch Fussdruck
- Drehbares Schaufelteil erleichtert das seitliche Schwenken von Türen (speziell für 3-fache Türbänder)
- Zum leichten Heben von Türen und Platten

IQ-TOOLS
INTELLIGENT QUALITY TOOLS

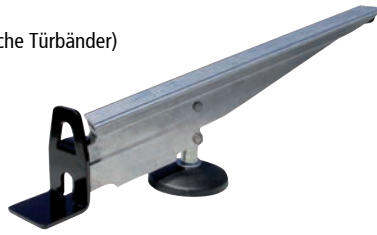

Bestell-Nr	4053569732222
Preis €	62,00

Balkenzug

- Umschaltknarre verchromt, 275 mm
- Zughaken gesenkgeschmiedet, vergütet
- Haken verzinkt
- Trapezgewinde TR 16 x 5
- Zum Spannen, Ziehen und Zusammenpressen von Hölzern

HAZET



Spannweite mm	Gesamtbreite mm	Bestell-Nr	Preis €
115	440	4000896180578	179,90

Zimmermanns-Balkenzug

- Ratsche mit Kunststoffgriff
- Neuer flacher Zughaken, besonders leicht einzuschlagen
- Abgerundete Anschlagfläche
- Trapezgewinde TR 16 x 4
- Zum Spannen, Ziehen und Zusammenpressen von Hölzern

IQ-TOOLS
INTELLIGENT QUALITY TOOLS



Bestell-Nr	9120081543218
Preis €	189,90

Rispenbandspanner

- In Verbindung mit einem Balkenzug oder Zurrurt der ideale Spanner für sämtliche Rispenbandabmessungen

IQ-TOOLS
INTELLIGENT QUALITY TOOLS

Spannweite mm	Bestell-Nr	Preis €
1-8	9120081540552	79,00



Plattenzug, mit 360° drehbarer Platte

- Stahlkörper, geschmiedet
- Ratsche mit Kunststoffgriff
- Geringe Beschädigung des Holzes
- Befestigung in jeder Lage möglich
- Fixierung mittels Holzbauschraube
- Für Massivholzwände, Brettstapeldecken, Dachelemente, Träger etc.

IQ-TOOLS
INTELLIGENT QUALITY TOOLS



Bohrungs-Ø mm	Auflageplatte mm	Bestell-Nr	Preis €
8 + 12	160 x 60	9120081543652	209,00

Kompribandklammer

- Zum Fixieren von angefangenen Kompribandrollen und Kantenbänder
- Verhindert das Aufquellen und sorgt so für mehr Wirtschaftlichkeit

Klemmbereich mm	Inhalt Stück	Bestell-Nr	Preis €
0-30	5	4053569794695	27,20

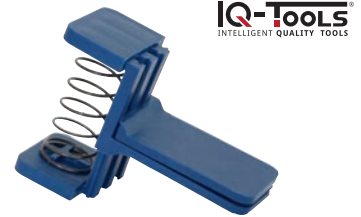

IQ-TOOLS
INTELLIGENT QUALITY TOOLS

Doppel-Maulschlüssel

- Matt verchromt
- Chrom-Vanadium-Stahl, geschmiedet
- Maulstellung 15° abgewinkelt
- DIN 3110, ISO 3318

Schlüsselweite mm	Gesamtlänge mm	Bestell-Nr	Preis €
6 x 7	122	4317784791991	1,14
8 x 9	140	4317784792004	1,47
10 x 11	156	4317784792011	1,71
10 x 13	172	4317784792028	2,00
12 x 13	172	4317784792035	2,00
13 x 15	188	4317784780414	2,57
13 x 17	192	4317784780407	2,90
14 x 15	190	4317784792042	2,38
16 x 17	204	4317784792059	2,76
17 x 19	233	4317784792066	3,42
18 x 19	223	4317784792073	3,42
19 x 22	238	4317784780391	4,47
20 x 22	236	4317784792080	4,51
21 x 23	250	4317784792097	4,85
22 x 24	248	4317784780384	5,80
24 x 27	265	4317784792103	6,55
25 x 28	280	4317784792110	6,65
27 x 30	295	4317784780377	8,15
30 x 32	302	4317784792127	8,15
30 x 36	310	4317784780360	9,90
32 x 36	310	4317784780353	10,40
36 x 41	355	4317784780346	14,20



fortis

Doppel-Maulschlüssel-Satz

- Matt verchromt
- Chrom-Vanadium-Stahl, geschmiedet
- Maulstellung 15° abgewinkelt
- DIN 3110, ISO 3318

Lieferung: Im Karton.

Anzahl	Inhalt mm	Bestell-Nr	Preis €
8-teilig	6 x 7; 8 x 9; 10 x 11; 12 x 13; 14 x 15; 16 x 17; 18 x 19; 20 x 22	4317784792288	18,15
10-teilig	6 x 7; 8 x 9; 10 x 11; 12 x 13; 14 x 15; 16 x 17; 18 x 19; 20 x 22; 21 x 23; 24 x 27	4317784780339	26,00
12-teilig	6 x 7; 8 x 9; 10 x 11; 12 x 13; 14 x 15; 16 x 17; 18 x 19; 20 x 22; 21 x 23; 24 x 27; 25 x 28; 30 x 32	4317784792295	41,80



fortis

Ring-Maulschlüssel, abgewinkelt

- Verchromt
- Chrom-Vanadium-Stahl, geschmiedet
- Maulstellung 15° abgewinkelt
- Ringseite 10° gekröpft
- DIN 3113 A



Schlüsselweite mm	Gesamtlänge mm	Bestell-Nr	Preis €
6	100	4317784791403	1,65
7	110	4317784791397	1,70
8	120	4317784792134	1,81
9	130	4317784792141	1,98
10	140	4317784792158	2,03
11	150	4317784792165	2,09
12	160	4317784792172	2,47
13	170	4317784792189	2,57
14	180	4317784792196	2,95
15	190	4317784792202	3,04
16	206	4317784780322	3,18
17	210	4317784792219	3,42
18	210	4317784780315	3,66
19	230	4317784792226	3,75
20	235	4317784780308	4,09
21	240	4317784780292	4,47
22	260	4317784792233	13,24
24	280	4317784792240	6,08
27	310	4317784792257	7,93
30	340	4317784792264	9,60
32	360	4317784792271	11,69
36	385	4317784780285	16,15

Ring-Maulschlüssel-Satz

- Verchromt
- Chrom-Vanadium-Stahl, geschmiedet
- Maulstellung 15° abgewinkelt
- Ringseite 10° gekröpft
- DIN 3113 A



Lieferung: Im Karton.

Anzahl	Inhalt mm	Bestell-Nr	Preis €
8-teilig	8; 9; 10; 11; 13; 14; 17; 19	4317784792301	17,96
12-teilig	6; 7; 8; 9; 10; 11; 12; 13; 14; 17; 19; 22	4317784792318	27,93
12-teilig	10; 11; 12; 13; 14; 17; 19; 22; 24; 27; 30; 32	4317784780278	49,85

Maul-Ringratschen-Schlüssel

- Matt verchromt
- Chrom-Vanadium-Stahl
- Maulstellung 15° abgewinkelt
- Ratschenkopf gerade

Schlüsselweite mm	Rückschwenkwinkel °	Gesamtlänge mm	Bestell-Nr	Preis €
8	6	136	4317784773607	6,15
10	6	160	4317784773591	6,34
11	6	164	4317784727327	6,50
12	6	170	4317784727310	6,70
13	6	180	4317784773683	7,44
14	6	190	4317784727303	7,60
15	6	200	4317784727297	7,60
16	6	212	4317784727280	8,35
17	6	233	4317784773584	9,35
18	6	237	4317784727273	9,30
19	6	250	4317784773577	10,75
22	6	292	4317784727266	15,45
24	6	325	4317784773560	17,20
27	6	359	4317784727259	26,85
30	6	399	4317784727242	35,55



Maul-Ringratschen-Schlüssel-Satz

- Matt verchromt
- Chrom-Vanadium-Stahl
- Maulstellung 15°
- Ratschenkopf gerade
- Rückschwenkwinkel 6°

Lieferung: In Rolltasche.

Inhalt: 5 Maul-Ringratschen-Schlüssel 8; 10; 13; 17; 19 mm.

Anzahl	Bestell-Nr	Preis €
5-teilig	4317784727235	48,85



Maul-Ringratschen-Schlüssel-Satz

- Matt verchromt
- Chrom-Vanadium-Stahl
- Maulstellung 15°
- Ratschenkopf gerade
- Rückschwenkwinkel 6°

Lieferung: In Rolltasche.

Inhalt: 11 Maul-Ringratschen-Schlüssel 8; 10; 11; 12; 13; 14; 15; 16; 17; 18; 19 mm.

Anzahl	Bestell-Nr	Preis €
11-teilig	4317784727228	102,25



Maul-Ringratschen-Schlüssel, umschaltbar

- Matt verchromt
- Chrom-Vanadium-Stahl
- Maulstellung 15° abgewinkelt
- Ratschenkopf 15° abgewinkelt

Schlüsselweite mm	Rückschwenkwinkel °	Gesamtlänge mm	Bestell-Nr	Preis €
8	6	136	4317784773676	9,30
10	6	160	4317784773669	11,42
13	6	180	4317784773652	10,12
17	6	233	4317784773645	12,81
19	6	250	4317784773638	13,15
24	6	325	4317784773621	22,75



Maul-Ringratschen-Schlüssel-Satz, umschaltbar

- Matt verchromt
- Chrom-Vanadium-Stahl
- Maulstellung 15°
- Ratschenkopf umschaltbar, 15° abgewinkelt
- Rückschwenkwinkel 6°

Lieferung: In Rolltasche.

Inhalt: 5 Maul-Ringratschen-Schlüssel 8; 10; 13; 17; 19 mm.

Anzahl	Bestell-Nr	Preis €
5-teilig	4317784727211	52,80



Maul-Ringratschen-Schlüssel, Nr. 6000 JOKER

- Nickel-Chrom-Beschichtung
- Chrom-Molybdän-Stahl
- Maulstellung gerade
- Haltefunktion
- Endanschlag
- Doppel-6-kant-Geometrie und sehr harte Zähne für verringerte Abrutschgefahr
- Rückschwenkwinkel 30°
- Auswechselbare, gehärtete und gezahnte Metallplatte auf den Maulseiten

Schlüsselweite mm	Maulstärke mm	Ringstärke mm	Rückschwenkwinkel °	Gesamtlänge mm	Bestell-Nr	Preis €
8	5,5	7	4,5	144	4013288167309	13,74
10	5,5	7,2	4,5	159	4013288164360	13,74
11	6,3	7,5	4,5	165	4013288167316	15,34
12	6,6	8,5	4,5	170,7	4013288167323	15,34
13	7	8,6	4,5	177	4013288164377	15,38
14	7,5	9,2	4,5	188	4013288167330	19,13
15	7,8	9,2	4,5	200	4013288167347	19,43
16	8,2	10,5	4,5	212	4013288167392	19,43
17	8,5	10,5	4,5	224	4013288164384	19,66
18	9	11	4,5	235	4013288167408	22,13
19	9,5	11	4,5	246	4013288164391	22,19



Doppel-Maulschlüssel, Nr. 6002 JOKER

- Nickel-Chrom-Beschichtung
- Chrom-Molybdän-Stahl
- Maulstellung gerade
- Haltefunktion
- Endanschlag
- Doppel-6-kant-Geometrie und sehr harte Zähne für verringerte Abrutschgefahr
- Rückschwenkwinkel 30°
- Auswechselbare, gehärtete und gezahnte Metallplatte auf den Maulseiten

Schlüsselweite mm	Maulstärke mm	Gesamtlänge mm	Bestell-Nr	Preis €
10 x 13	5,5 x 7	167	4013288173010	15,56
17 x 19	8,5 x 9,5	235	4013288173027	22,56



Maul-Ringratschen-Schlüssel-Satz JOKER

- Nickel-Chrom-Beschichtung
- Chrom-Molybdän-Stahl
- Maulstellung gerade
- Haltefunktion
- Endanschlag
- Doppel-6-kant-Geometrie und sehr harte Zähne für verringerte Abrutschgefahr
- Rückschwenkwinkel 30°
- Auswechselbare, gehärtete und gezahnte Metallplatte auf der Maulseite

Lieferung: In Falttasche.

Hinweis: Extraharte, gezahnte Metallplatte auf der Maulseite dient als Endanschlag und zum Festhalten von Schrauben und Muttern, ermöglicht hohe Drehmomente bei verringerter Abrutschgefahr.

Anzahl	Inhalt mm	Bestell-Nr	Preis €
4-teilig	10; 13; 17; 19	4013288164407	67,59



Maul-Ringratschen-Schlüssel-Satz, Nr. 6000 JOKER 11 Set 1

- Nickel-Chrom-Beschichtung
- Chrom-Molybdän-Stahl
- Maulstellung gerade
- Haltefunktion
- Endanschlag
- Doppel-6-kant-Geometrie und sehr harte Zähne für verringerte Abrutschgefahr
- Rückschwenkwinkel 30°
- Auswechselbare, gehärtete und gezahnte Metallplatte auf der Maulseite

Lieferung: In Falttasche.

Hinweis: Extraharte, gezahnte Metallplatte auf der Maulseite dient als Endanschlag und zum Festhalten von Schrauben und Muttern, ermöglicht hohe Drehmomente bei verringerter Abrutschgefahr.

Anzahl	Inhalt mm	Bestell-Nr	Preis €
11-teilig	8; 10; 11; 12; 13; 14; 15; 16; 17; 18; 19	4013288167521	192,78



Doppel-Maul-Ringratschen-Schlüssel-Satz, Nr. 6000/6002 JOKER 6 Set 1

- Nickel-Chrom-Beschichtung
- Chrom-Molybdän-Stahl
- Maulstellung gerade
- 6-kant-Profil
- Haltefunktion
- Endanschlag
- Doppel-6-kant-Geometrie und sehr harte Zähne für verringerte Abrutschgefahr
- Rückschwenkwinkel 30°
- Auswechselbare, gehärtete und gezahnte Metallplatte auf den Maulseiten

Lieferung: In Falttasche.

Anzahl	Inhalt mm	Bestell-Nr	Preis €
6-teilig	10; 13; 17; 19; 10 x 13; 17 x 19	4013288173034	106,01



Maul-Ringratschen-Schlüssel, Nr. 6001 JOKER switch

- Nickel-Chrom-Beschichtung
- Chrom-Molybdän-Stahl
- Maulstellung gerade
- Ringratsche umschaltbar
- Haltefunktion
- Endanschlag
- Doppel-6-kant-Geometrie und sehr harte Zähne für verringerte Abrutschgefahr
- Rückschwenkwinkel 30°
- Auswechselbare, gehärtete und gezahnte Metallplatte auf den Maulseiten

Schlüsselweite mm	Maulstärke mm	Ringstärke mm	Rückschwenk- winkel °	Gesamtlänge mm	Bestell-Nr	Preis €
8	5,5	7	4,5	144	4013288184696	23,19
10	5,5	7,5	4,5	159	4013288183903	23,19
11	6,3	7,5	4,5	165	4013288183910	26,90
12	6,6	8,5	4,5	171	4013288183927	26,90
13	7	8,5	4,5	179	4013288184702	26,90
14	7,5	9,5	4,5	188	4013288184719	29,66
15	7,8	9,5	4,5	200	4013288184726	29,99
16	8,2	10,5	4,5	213	4013288184733	29,99
17	8,5	10,5	4,5	225	4013288184740	30,28
18	9	11	4,5	235	4013288184757	35,91
19	9,5	11	4,5	246	4013288184764	35,91



Maul-Ringratschen-Schlüssel-Satz, Nr. 6001 JOKER switch 4 Set 1

- Nickel-Chrom-Beschichtung
- Chrom-Molybdän-Stahl
- Maulstellung gerade
- Ringratsche umschaltbar
- Haltefunktion
- Endanschlag
- Doppel-6-kant-Geometrie und sehr harte Zähne für verringerte Abrutschgefahr
- Rückschwenkwinkel 30°
- Auswechselbare, gehärtete und gezahnte Metallplatte auf den Maulseiten

Anzahl	Inhalt mm	Bestell-Nr	Preis €
4-teilig	10; 13; 17; 19	4013288184139	115,56



Maul-Ringratschen-Schlüssel-Satz, Nr. 6001 JOKER switch 11 Set 1

- Nickel-Chrom-Beschichtung
- Chrom-Molybdän-Stahl
- Maulstellung gerade
- Ringratsche umschaltbar
- Haltefunktion
- Endanschlag
- Doppel-6-kant-Geometrie und sehr harte Zähne für verringerte Abrutschgefahr
- Rückschwenkwinkel 30°
- Auswechselbare, gehärtete und gezahnte Metallplatte auf den Maulseiten

Anzahl	Inhalt mm	Bestell-Nr	Preis €
11-teilig	8; 10; 11; 12; 13; 14; 15; 16; 17; 18; 19	4013288184160	326,04



Steckschlüssel-Garnitur 1/4"

- Geschmiedet und matt verchromt
- Klingen aus S2-Stahl
- Steckschlüsseleinsätze und Betätigungswerkzeuge aus Chrom-Vanadium-Stahl

Lieferung: Im Kunststoffkoffer mit Schaumstoffeinlage und Bestückungsschema im Deckel.

Inhalt:

- 1 Hebel-Umschaltknarre
- 12 6-kant-Steckschlüssel-Einsätze 4; 5; 5,5; 6; 7; 8; 9; 10; 11; 12; 13; 14 mm
- 1 Quergriff mit Gleitstück
- 2 Verlängerungen 50; 150 mm
- 1 4-kant-Griff
- 1 Kardangelenke

Anzahl	Bestell-Nr	Preis €
18-teilig	4317784707800	33,57



Steckschlüssel-Garnitur 1/4"

- Geschmiedet und matt verchromt
- Klingen aus S2-Stahl
- Steckschlüsseleinsätze und Betätigungswerkzeuge aus Chrom-Vanadium-Stahl

Lieferung: Im Kunststoffkoffer mit Schaumstoffeinlage und Bestückungsschema im Deckel.

Inhalt:

- 1 Hebel-Umschaltknarre
- 12 6-kant-Steckschlüssel-Einsätze 4; 5; 5,5; 6; 7; 8; 9; 10; 11; 12; 13; 14 mm
- 4 Schraubendreher-Einsätze für Innen-6-kant-Schrauben 3; 4; 5; 6 mm
- 2 Schraubendreher-Einsätze für Schlitz-Schrauben 4; 5,5 mm
- 3 Schraubendreher-Einsätze für Kreuzschlitz-Schrauben PH 1; PH 2; PH 3
- 3 Schraubendreher-Einsätze für Kreuzschlitz-Schrauben PZ 1; PZ 2; PZ 3
- 6 Schraubendreher-Einsätze für Innen-TORX-Schrauben T 10; T 15; T 20; T 25; T 30; T 40
- 1 Quergriff mit Gleitstück
- 2 Verlängerungen 50; 150 mm
- 1 4-kant-Griff
- 1 Kardangelenke

Anzahl	Bestell-Nr	Preis €
36-teilig	4317784707794	50,71

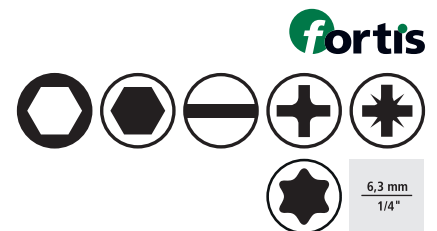

Steckschlüssel-Garnitur 1/4"

- Geschmiedet und matt verchromt
- Klingen aus S2-Stahl
- Steckschlüsseleinsätze und Betätigungswerkzeuge aus Chrom-Vanadium-Stahl

Lieferung: Im Kunststoffkoffer mit Schaumstoffeinlage und Bestückungsschema im Deckel.

Inhalt:

- 1 Hebel-Umschaltknarre
- 13 6-kant-Steckschlüssel-Einsätze 4; 4,5; 5; 5,5; 6; 6,5; 7; 8; 9; 10; 11; 12; 13 mm
- 4 6-kant-Steckschlüssel-Einsätze; lang; 7; 8; 10; 13 mm
- 7 Bits für Innen-6-kant-Schrauben 2; 2,5; 3; 4; 5; 6; 8 mm
- 3 Bits für Schlitz-Schrauben 4; 5,5; 6,5 mm
- 7 Bits für Kreuzschlitz-Schrauben PH 00; PH 0; PH 1 (2x); PH 2 (2x); PH 3
- 4 Bits für Kreuzschlitz-Schrauben; 75 mm lang; PH 0; PH 1; PH 2; PH 3
- 5 Bits für Kreuzschlitz-Schrauben PZ 1 (2x); PZ 2 (2x); PZ 3
- 2 Bits für Kreuzschlitz-Schrauben; 75 mm lang; PZ 1; PZ 2
- 8 Bits für Innen-TORX-Schrauben T 8; T 10; T 15; T 20; T 25; T 27; T 30; T 40
- 1 Quergriff mit Gleitstück
- 2 Verlängerungen 50; 100 mm
- 1 Bit-Handhalter
- 1 Bit-Halter 1/4"
- 1 Bit-Adapter 25 mm
- 1 Steckschlüssel-Adapter 1/4" 75 mm

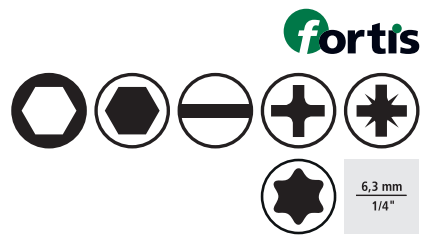

Anzahl	Bestell-Nr	Preis €
61-teilig	4317784707787	47,86

Steckschlüssel-Garnitur 3/8"

- Steckschlüsseleinsätze und Betätigungswerkzeuge aus Chrom-Vanadium-Stahl
- Geschmiedet und matt verchromt
- Klingen aus S2-Stahl

Lieferung: Im Kunststoffkoffer mit Schaumstoffeinlage und Bestückungsschema im Deckel.

Inhalt:

- 1 Hebel-Umschaltknarre
- 14 6-kant-Steckschlüssel-Einsätze 8; 9; 10; 11; 12; 13; 14; 15; 16; 17; 18; 19; 21; 22 mm
- 1 Quergriff mit Gleitstück
- 3 Verlängerungen 75; 125; 250 mm
- 1 Kardangelen



Anzahl	Bestell-Nr	Preis €
20-teilig	4317784707275	47,86

Steckschlüssel-Garnitur 1/2"

- Steckschlüsseinsätze und Betätigungswerkzeuge aus Chrom-Vanadium-Stahl
- Geschmiedet und matt verchromt

Lieferung: Im Kunststoffkoffer mit Schaumstoffeinlage und Bestückungsschema im Deckel.

Inhalt:

- 1 Hebel-Umschaltknarre
- 16 6-kant-Steckschlüssel-Einsätze 10; 11; 12; 13; 14; 15; 16; 17; 18; 19; 21; 22; 24; 27; 30; 32 mm
- 3 6-kant-Steckschlüssel-Einsätze; lang; 13; 17; 19 mm
- 2 Zündkerzen-Steckschlüssel-Einsätze 16; 21 mm
- 1 Quergriff mit Gleitstück
- 3 Verlängerungen 75; 125; 250 mm
- 1 Kardangelenk

Anzahl	Bestell-Nr	Preis €
27-teilig	4317784707022	75,00



Steckschlüssel-Garnitur 1/4" und 1/2"

- Steckschlüsseinsätze und Betätigungswerkzeuge aus Chrom-Vanadium-Stahl
- Geschmiedet und matt verchromt
- Klingen aus S2-Stahl

Lieferung: Im Kunststoffkoffer mit Schaumstoffeinlage und Bestückungsschema im Deckel.

Inhalt:

- 5 Winkelschraubendreher 1,3; 1,5; 2; 2,5; 3 mm

1/4":

- 1 Hebel-Umschaltknarre
- 12 6-kant-Steckschlüssel-Einsätze 4; 5; 5,5; 6; 6,5; 7; 8; 9; 10; 11; 12; 13 mm
- 4 Schraubendreher-Einsätze für Innen-6-kant-Schrauben 3; 4; 5; 6 mm
- 2 Schraubendreher-Einsätze für Schlitz-Schrauben 4; 5,5 mm
- 2 Schraubendreher-Einsätze für Kreuzschlitz-Schrauben PH 1; PH 2
- 4 Schraubendreher-Einsätze für Innen-TORX-Schrauben T 20; T 25; T 27; T 30
- 1 Steckgriff
- 1 Quergriff mit Gleitstück
- 2 Verlängerungen 50; 150 mm
- 1 Kardangelenk

1/2":

- 1 Hebel-Umschaltknarre
- 13 6-kant-Steckschlüssel-Einsätze 10; 11; 12; 13; 14; 15; 17; 19; 22; 24; 27; 30; 32 mm
- 2 Zündkerzen-Einsätze 16; 21 mm
- 1 Quergriff mit Gleitstück
- 2 Verlängerungen 75; 250 mm
- 1 Kardangelenk

Anzahl	Bestell-Nr	Preis €
55-teilig	4317784706995	91,64

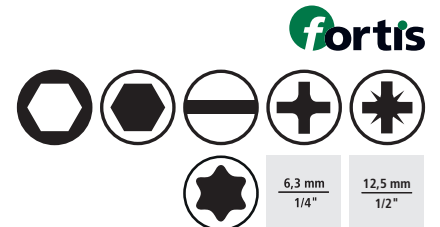

Steckschlüssel-Garnitur 1/4" und 1/2"

- Steckschlüsseleinsätze und Betätigungswerkzeuge aus Chrom-Vanadium-Stahl
- Geschmiedet und matt verchromt
- Klingen aus S2-Stahl

Lieferung: Im Kunststoffkoffer mit Schaumstoffeinlage und Bestückungsschema im Deckel.

Inhalt:

- 3 Bits für Schlitz-Schrauben 4; 5,5; 6,5 mm
- 7 Bits für Innen-6-kant-Schrauben 2; 2,5; 3; 4; 5; 6; 8 mm
- 7 Bits für Kreuzschlitz-Schrauben PH 00; PH 0; PH 1 (2x); PH 2 (2x); PH 3
- 4 Bits für Kreuzschlitz-Schrauben; 75 mm lang; PH 0; PH 1; PH 2; PH 3
- 5 Bits für Kreuzschlitz-Schrauben PZ 1 (2x); PZ 2 (2x); PZ 3
- 2 Bits für Kreuzschlitz-Schrauben; 75 mm lang; PZ 1; PZ 2
- 8 Bits für Innen-TORX-Schrauben T 8; T 10; T 15; T 20; T 25; T 27; T 30; T 40

1/4":

- 1 Hebel-Umschaltknarre
- 13 6-kant-Steckschlüssel-Einsätze 4; 4,5; 5; 5,5; 6; 6,5; 7; 8; 9; 10; 11; 12; 13 mm
- 4 6-kant-Steckschlüssel-Einsätze; lang; 7; 8; 10; 13 mm
- 2 Verlängerungen 50; 100 mm
- 1 Steckschlüssel-Adapter 1/4" für 1/4"-Steckschlüssel
- 1 Bit-Adapter 25 mm
- 1 Bit-Halter
- 1 Bit-Schnellwechselhalter
- 1 Bit-Handhalter

1/2":

- 1 Hebel-Umschaltknarre
- 15 6-kant-Steckschlüssel-Einsätze 10; 11; 12; 13; 14; 15; 16; 17; 18; 19; 22; 24; 27; 30; 32 mm
- 4 6-kant-Steckschlüssel-Einsätze; lang; 10; 13; 17; 19 mm
- 2 Zündkerzen-Einsätze 16; 21 mm
- 4 Schraubendreher-Einsätze für Innen-6-kant-Schrauben 6; 7; 8; 10 mm
- 1 Quergriff mit Gleitstück
- 2 Verlängerungen 125; 250 mm
- 1 Steckschlüssel-Adapter 1/4" für 1/2"-Steckschlüssel

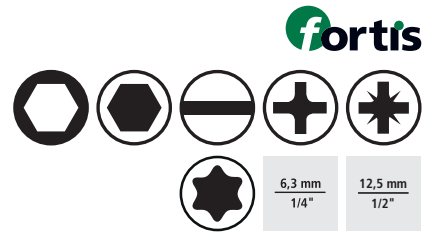

Anzahl	Bestell-Nr	Preis €
91-teilig	4317784706988	126,43

Winkelschraubendreher für Innen-6-kant-Schrauben

- Matt verchromt
- S2-Stahl
- DIN 911, ISO 2936K

Schlüsselweite mm	Schenkellänge, kurz mm	Schenkellänge, lang mm	Bestell-Nr	Preis €
1,5	14	45	4317784729901	0,22
2	16	50	4317784729895	0,18
2,5	18	56	4317784729888	0,21
3	20	63	4317784729871	0,25
3,5	22	66	4317784729864	0,25
4	25	70	4317784729857	0,37
5	28	80	4317784729840	0,45
5,5	30	85	4317784729833	0,57
6	32	90	4317784729826	0,56
7	34	95	4317784729819	0,77
8	36	100	4317784729802	1,12
9	38	106	4317784729796	1,42
10	40	112	4317784729789	1,95
12	45	125	4317784729772	2,93
14	56	140	4317784729765	4,99
17	63	160	4317784729758	7,59
19	70	180	4317784729741	10,15
22	80	200	4317784729734	15,42



Winkelschraubendreher-Satz für Innen-6-kant-Schrauben

- Matt verchromt
- S2-Stahl
- DIN 911, ISO 2936K

Lieferung: In Kunststofftasche, mit Ring.

Anzahl	Inhalt mm	Bestell-Nr	Preis €
7-teilig	2; 2,5; 3; 4; 5; 6; 8	4317784730006	3,84
8-teilig	2; 2,5; 3; 4; 5; 6; 8; 10	4317784729994	5,50



Winkelschraubendreher-Satz für Innen-6-kant-Schrauben

- Matt verchromt
- S2-Stahl
- DIN 911, ISO 2936K

Lieferung: In Kunststofftasche.

Anzahl	Inhalt mm	Bestell-Nr	Preis €
10-teilig	2; 2,5; 3; 4; 5; 6; 8; 10; 12; 14	4317784729987	10,65



Winkelschraubendreher-Satz für Innen-6-kant-Schrauben

- Matt verchromt
- S2-Stahl
- DIN 911, ISO 2936K

Lieferung: In Kunststoff-Schiebebox.

Anzahl	Inhalt mm	Bestell-Nr	Preis €
9-teilig	1,5; 2; 2,5; 3; 4; 5; 6; 8; 10	4317784729949	7,45



fortis



Winkelschraubendreher-Satz für Innen-6-kant-Schrauben

- Matt verchromt
- S2-Stahl
- DIN 911, ISO 2936K

Lieferung: Im Kunststoff-Handhalter.

Anzahl	Inhalt mm	Bestell-Nr	Preis €
9-teilig	1,5; 2; 2,5; 3; 4; 5; 6; 8; 10	4317784705462	7,55



fortis



Winkelschraubendreher für Innen-6-kant-Schrauben, lang

- Matt verchromt
- S2-Stahl
- DIN 911L, ISO 2936L

Schlüsselweite mm	Schenkellänge, kurz mm	Schenkellänge, lang mm	Bestell-Nr	Preis €
1,5	14	90	4317784729710	0,45
2	16	100	4317784729703	0,45
2,5	18	112	4317784729697	0,55
3	20	126	4317784729680	0,64
4	25	140	4317784729673	0,74
5	28	160	4317784729666	0,90
6	32	180	4317784729659	1,20
7	34	190	4317784729642	1,50
8	36	200	4317784729635	1,81
10	40	224	4317784729628	3,03
12	45	250	4317784729611	5,44
14	56	280	4317784729604	8,82
17	63	320	4317784729598	12,07
19	70	360	4317784729581	19,57



fortis



Winkelschraubendreher für Innen-6-kant-Schrauben, mit Kugelkopf

- Matt verchromt
- S2-Stahl
- DIN 911L, ISO 2936L
- Mit Kugelkopf

Schlüsselweite mm	Schenkellänge, kurz mm	Schenkellänge, lang mm	Bestell-Nr	Preis €
1,5	14	90	4317784729574	0,86





Winkelschraubendreher-Satz für Innen-6-kant-Schrauben, mit Kugelkopf

- Matt verchromt
- S2-Stahl
- Mit Kugelkopf
- Nach DIN 911L, ISO 2936L

Lieferung: Im Kunststoff-Handhalter.

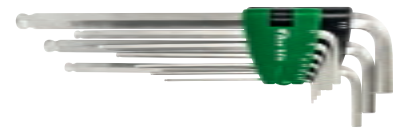
Anzahl	Inhalt mm	Bestell-Nr	Preis €
9-teilig	1,5; 2; 2,5; 3; 4; 5; 6; 8; 10	4317784729468	16,90

Winkelschraubendreher für Innen-6-kant-Schrauben, mit Kugelkopf, Nr. 950 PKL BM

- BlackLaser
- Hoher Korrosionsschutz
- Werkzeugstahl
- Ab Schlüsselweite 2 mm mit Hex-Plus-Geometrie gegen rundgedrehte Schrauben

Schlüsselweite mm	Schenkellänge, kurz mm	Schenkellänge, lang mm	Bestell-Nr	Preis €
2	16	100	4013288094995	1,71
3	20	126	4013288095015	2,12



Winkelschraubendreher für Innen-TORX-Schrauben

- S2-Stahl
- Matt verchromt

Größe	Schenkellänge, kurz mm	Schenkellänge, lang mm	Bestell-Nr	Preis €
T 8	16	48	4317784730136	1,70
T 9	16	48	4317784730129	1,60
T 10	17	51	4317784730112	1,60
T 15	18	54	4317784730105	1,63
T 20	19	57	4317784730099	1,63
T 25	20	60	4317784730082	1,66
T 30	24	70	4317784730075	1,93
T 40	26	76	4317784730068	2,10
T 45	28	82	4317784730051	2,51
T 50	32	95	4317784730044	3,10



Winkelschraubendreher-Satz für Innen-TORX-Schrauben

- Matt verchromt
- S2-Stahl

Lieferung: Im Kunststoff-Handhalter.

Anzahl	Inhalt	Bestell-Nr	Preis €
9-teilig	T 10; 15; 20; 25; 27; 30; 40; 45; 50	4317784730037	25,90

fortis



Winkelschraubendreher-Satz für Innen-TORX-Schrauben, mit Kugelkopf

- Matt verchromt
- S2-Stahl
- Mit Kugelkopf

Lieferung: Im Kunststoff-Handhalter.

Anzahl	Inhalt	Bestell-Nr	Preis €
9-teilig	T 9; 10; 15; 20; 25; 27; 30; 40; 45	4317784730020	52,20

fortis



Winkelschraubendreher-Satz für Innen-TORX-Schrauben, mit Farbcodierung

- Matt verchromt
- S2-Stahl
- Mit Farbcodierung und Größenkennzeichnung

Lieferung: Im Kunststoff-Handhalter.

Anzahl	Inhalt	Bestell-Nr	Preis €
9-teilig	T 9; 10; 15; 20; 25; 27; 30; 40; 45	4317784730013	64,40

fortis



Winkelschraubendreher für Innen-6-kant-Schrauben, mit Kugelkopf, Nr. 950 PKL

- Gestellverchromt
- Werkzeugstahl
- Ab Schlüsselweite 2 mm mit Hex-Plus-Geometrie gegen rundgedrehte Schrauben

Schlüsselweite mm	Schenkellänge, kurz mm	Schenkellänge, lang mm	Bestell-Nr	Preis €
1,5	14	90	4013288018779	2,95
2	16	100	4013288018786	2,95
2,5	18	112	4013288018793	3,30
3	20	126	4013288018809	4,12
4	25	140	4013288018816	4,12
5	28	160	4013288018823	4,66
6	32	180	4013288018830	5,38
7	34	190	4013288037718	6,31
8	36	200	4013288018847	7,45
10	40	219	4013288018854	9,83
12	45	248	4013288038708	12,25

Wera
SE • A TOOL FEELS



Winkelschraubendreher-Satz für Innen-6-kant-Schrauben, mit Kugelkopf, Nr. 950 PKL/9SM N

- Gestellverchromt
- Werkzeugstahl
- Ab Schlüsselweite 2 mm mit Hex-Plus-Geometrie gegen rundgedrehte Schrauben

Lieferung: Im Vollgummi-Klapphalter.

Anzahl	Inhalt mm	Bestell-Nr	Preis €
9-teilig	1,5; 2; 2,5; 3; 4; 5; 6; 8; 10	4013288104816	38,01

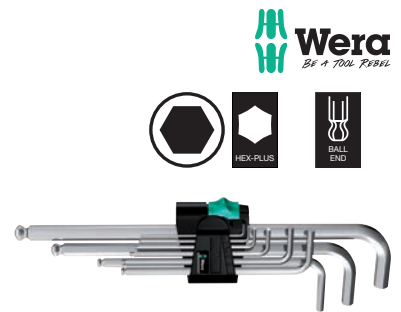

Winkelschraubendreher-Satz für Innen-6-kant-Schrauben, mit Kugelkopf, Edelstahl, Nr. 3950 PKL/9

- Edelstahl
- Verhindert Fremdstoffe
- Ab Schlüsselweite 2 mm mit Hex-Plus-Geometrie gegen rundgedrehte Schrauben

Lieferung: Im Vollgummi-Klapphalter.

Anzahl	Inhalt mm	Bestell-Nr	Preis €
9-teilig	1,5; 2; 2,5; 3; 4; 5; 6; 8; 10	4013288111364	52,78



Winkelschraubendreher-Satz für Innen-6-kant-Schrauben, mit Kugelkopf, Edelstahl, Nr. 3950/9 Hex-Plus Multicolour Stainless 1

- Edelstahl
- Verhindert Fremdstoffe
- Kunststoffummantelt
- Ab Schlüsselweite 2 mm mit Hex-Plus-Geometrie gegen rundgedrehte Schrauben
- Mit Farbcodierung und Größenkennzeichnung

Lieferung: Im Vollgummi-Klapphalter.

Anzahl	Inhalt mm	Bestell-Nr	Preis €
9-teilig	1,5; 2; 2,5; 3; 4; 5; 6; 8; 10	4013288185211	57,68



Winkelschraubendreher-Satz für Innen-TORX-Schrauben, mit Kugelkopf, Nr. 967 SPKL/9

- BlackLaser
- Werkzeugstahl
- Kunststoffummantelt
- Für Innen-TORX-Schrauben und Innen-TORX-Schrauben mit Sicherungsstift
- Mit Farbcodierung und Größenkennzeichnung

Lieferung: Im Vollgummi-Klapphalter.

Anzahl	Inhalt	Bestell-Nr	Preis €
9-teilig	T 8; 9; 10; 15; 20; 25; 27; 30; 40	4013288170125	59,97



Schraubendreher für Innen-6-kant-Schrauben, mit Quergriff

- Mattverchromt
- S2-Stahl
- 2-Komponentengriff

Schlüsselweite mm	Klingenlänge mm	Bestell-Nr	Preis €
2	100	4317784728850	1,92
2,5	100	4317784728843	1,97
3	100	4317784728836	1,87
3	150	4317784728829	1,87
4	100	4317784728812	1,87
4	150	4317784728805	2,11
4	200	4317784727198	2,30
5	100	4317784728799	2,16
5	150	4317784728782	2,30
5	200	4317784727181	2,45
6	100	4317784728775	2,30
6	150	4317784728768	2,55
8	150	4317784728751	3,31
8	200	4317784728744	3,41
10	200	4317784728737	5,57
12	200	4317784728720	7,01



Schraubendreher-Satz für Innen-6-kant-Schrauben, mit Quergriff

- Mattverchromt
- S2-Stahl
- 2-Komponentengriff

Lieferung: Im Werkstattständer.

Inhalt: 8 Schraubendreher für Innen-6-kant-Schrauben 2; 2,5; 3 x 100; 4; 5; 6 x 150; 8; 10 x 200 mm.

Anzahl	Bestell-Nr	Preis €
8-teilig	4317784728874	24,86



Schraubendreher für Innen-TORX-Schrauben, mit Quergriff

- Matt verchromt
- S2-Stahl
- 2-Komponentengriff

Größe	Klingenlänge mm	Bestell-Nr	Preis €
T 9	100	4317784728713	4,37
T 10	100	4317784728706	4,63
T 15	100	4317784728690	4,56
T 20	100	4317784728683	4,80
T 25	100	4317784728676	4,89
T 27	100	4317784728669	5,80
T 30	100	4317784728652	6,18
T 40	100	4317784728645	6,55
T 45	100	4317784727174	6,65



Schraubendreher-Satz für Innen-TORX-Schrauben, mit Quergriff

- S2-Stahl
- Matt verchromt
- 2-Komponentengriff

Lieferung: Im Werkstattständer.

Inhalt: 8 Schraubendreher für Innen-TORX-Schrauben T 10; T 15; T 20 x 100; T 25; T 27; T 30 x 150; T 40; T 45 x 200 mm.

Anzahl	Bestell-Nr	Preis €
8-teilig	4317784728867	52,10



Steckschlüssel-Schraubendreher für Außen-6-kant-Schrauben

- Runde Klinge
- Verchromt
- Mehrkomponenten-Kunststoffgriff
- 6-kant-Abrollschutz

Schlüsselweite mm	Klingenlänge mm	Bestell-Nr	Preis €
5	125	4317784782982	4,75
5,5	125	4317784782975	4,75
6	125	4317784782968	4,75
7	125	4317784782951	5,32
8	125	4317784782944	5,37
9	125	4317784730914	5,61
10	125	4317784782920	5,70
11	125	4317784730907	6,25
12	125	4317784730891	6,35
13	125	4317784782890	7,10



Steckschlüssel-Schraubendreher-Satz für Außen-6-kant-Schrauben

- Runde Klinge
- Verchromt
- Mehrkomponenten-Kunststoffgriff
- 6-kant-Abrollschutz

Lieferung: Im Fensterkarton.

Anzahl	Inhalt mm	Bestell-Nr	Preis €
5-teilig	5; 7; 8; 10; 13	4317784782876	35,80



Schraubendreher für Schlitz-Schrauben, mit Holzgriff

- Runde Klinge, durchgehend, mit 6-kant Schlüsselhilfe
- Lederkappe
- Verchromt
- Chrom-Vanadium-Stahl
- Buchenholzgriff, versiegelt

Klingenbreite mm	Klingenstärke mm	Klingenlänge mm	6-kant-Schlüsselhilfe	Bestell-Nr	Preis €
3,5	0,6	75	6	4317784791380	1,95
4,5	0,8	90	6	4317784791373	2,10
5,5	1	100	8	4317784791366	2,30
7	1,2	125	10	4317784791359	2,75
9	1,4	150	12	4317784791342	3,35
10	1,6	175	12	4317784791335	3,70
12	2	200	13	4317784791328	5,60



Schraubendreher für Schlitz-Schrauben

- 6-kant-Klinge, durchgehend
- Schlagkappe
- Verchromt
- Chrom-Vanadium-Stahl
- Schwarze Spitze
- Mehrkomponenten-Kunststoffgriff
- Abrollschutz

Klingenbreite mm	Klingenstärke mm	Klingenlänge mm	6-kant-Klinge mm	6-kant-Schlüsselhilfe mm	Bestell-Nr	Preis €
5,5	1	125	5	8	4317784730235	4,05
6,5	1,2	125	6,5	10	4317784730228	4,45
8	1,6	150	8	13	4317784730211	6,65



VDE-Schraubendreher für Schlitz-Schrauben

- Runde Klinge
- Verchromt
- Chrom-Vanadium-Stahl
- Mehrkomponenten-Kunststoffheft
- Abrollschutz
- Isoliert bis 1000 V nach IEC 60900, DIN EN 60900, VDE 0682/Teil 201

Klingenbreite mm	Klingenstärke mm	Klingenlänge mm	Bestell-Nr	Preis €
2,5	0,4	75	4317784727150	2,00
3	0,5	100	4317784793117	2,15
4	0,8	100	4317784793322	2,55
5,5	1	125	4317784793339	2,90
6,5	1,2	150	4317784793346	3,65



Schraubendreher für Kreuzschlitz-Schrauben PH, mit Holzgriff

- Runde Klinge, durchgehend, mit 6-kant-Schlüsselhilfe
- Lederkappe
- Verchromt
- Chrom-Vanadium-Stahl
- Buchenholzgriff, versiegelt

Größe	Klingenlänge mm	6-kant-Schlüsselhilfe mm	Bestell-Nr	Preis €
PH 1	80	6	4317784791311	2,25
PH 2	100	10	4317784791304	2,80
PH 3	150	12	4317784776578	3,95
PH 4	200	17	4317784776561	7,35



Schraubendreher für Kreuzschlitz-Schrauben PH

- 6-kant-Klinge, durchgehend
- Schlagkappe
- Verchromt
- Chrom-Vanadium-Stahl
- Schwarze Spitze
- Mehrkomponenten-Kunststoffgriff
- Abrollschutz

Größe	Klingenlänge mm	6-kant-Klinge mm	6-kant-Schlüsselhilfe mm	Bestell-Nr	Preis €
PH 1	75	5	8	4317784730204	4,90
PH 2	100	6,5	10	4317784730198	6,55
PH 3	150	8	13	4317784730181	8,75



VDE-Schraubendreher für Kreuzschlitz-Schrauben PH

- Runde Klinge
- Verchromt
- Chrom-Vanadium-Stahl
- Mehrkomponenten-Kunststoffheft
- Abrollschutz
- Isoliert bis 1000 V nach IEC 60900, DIN EN 60900, VDE 0682/Teil 201

Größe	Klingenlänge mm	Bestell-Nr	Preis €
PH 0	60	4317784783040	3,00
PH 1	80	4317784793094	3,80
PH 2	100	4317784793100	4,30
PH 3	150	4317784783033	5,50



Schraubendreher-Satz, mit Holzgriff

- Runde Klinge, durchgehend, mit 6-kant-Schlüsselhilfe
- Lederkappe
- Verchromt
- Chrom-Vanadium-Stahl
- Buchenholzgriff, versiegelt

Lieferung: Im Fensterkarton.

Inhalt:

- 4 Schraubendreher für Schlitz-Schrauben 3,5; 4,5; 5,5; 7 mm
- 2 Schraubendreher für Kreuzschlitz-Schrauben PH 1; PH 2

Anzahl	Bestell-Nr	Preis €
6-teilig	4317784791274	15,90



Schraubendreher-Satz, mit Holzgriff

- Runde Klinge, durchgehend, mit 6-kant-Schlüsselhilfe
- Lederkappe
- Verchromt
- Chrom-Vanadium-Stahl
- Buchenholzgriff, versiegelt

Lieferung: Im Fensterkarton.

Inhalt:

- 4 Schraubendreher für Schlitz-Schrauben 3,5; 4,5; 5,5; 7 mm
- 2 Schraubendreher für Kreuzschlitz-Schrauben PZ 1; PZ 2

Anzahl	Bestell-Nr	Preis €
6-teilig	4317784791267	15,90



Schraubendreher-Satz

- Runde Klinge
- Verchromt
- Chrom-Vanadium-Stahl
- Schwarze Spitze
- Mehrkomponenten-Kunststoffgriff
- Abrollschutz

Lieferung: Im Fensterkarton.

Inhalt:

- 4 Schraubendreher für Schlitz-Schrauben 3; 4; 5,5; 6,5 mm
- 2 Schraubendreher für Kreuzschlitz-Schrauben PH 1; PH 2

Anzahl	Bestell-Nr	Preis €
6-teilig	4317784727143	17,94



Schraubendreher-Satz

- Runde Klinge
- Verchromt
- Chrom-Vanadium-Stahl
- Schwarze Spitze
- Mehrkomponenten-Kunststoffgriff
- Abrollschutz

Lieferung: Im Fensterkarton.

Inhalt:

- 4 Schraubendreher für Schlitz-Schrauben 3; 4; 5,5; 6,5 mm
- 2 Schraubendreher für Kreuzschlitz-Schrauben PZ 1; PZ 2

Anzahl	Bestell-Nr	Preis €
6-teilig	4317784727136	18,97



Schraubendreher-Satz

- Runde Klinge
- Verchromt
- Chrom-Vanadium-Stahl
- Schwarze Spitze
- Mehrkomponenten-Kunststoffgriff
- Abrollschutz

Lieferung: Im Fensterkarton.

Inhalt:

- 4 Schraubendreher für Schlitz-Schrauben 3; 4; 5,5; 6,5 mm
- 2 Schraubendreher für Kreuzschlitz-Schrauben PH 1; PH 2
- 1 Schraubendreher für Kreuzschlitz-Schrauben PZ 2

Anzahl	Bestell-Nr	Preis €
7-teilig	4317784793377	27,86

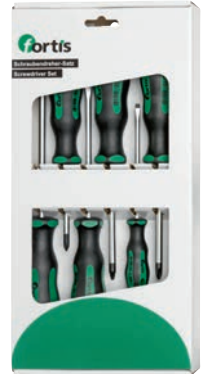

Schraubendreher-Satz

- 6-kant-Klinge, durchgehend
- Schlagkappe
- Verchromt
- Chrom-Vanadium-Stahl
- Mehrkomponenten-Kunststoffgriff
- Abrollschutz

Lieferung: Im Fensterkarton.

Inhalt:

- 4 Schraubendreher für Schlitz-Schrauben 3*; 4*; 5,5; 6,5 mm
- 2 Schraubendreher für Kreuzschlitz-Schrauben PH 1; PH 2

* Mit runder, nicht durchgehender Klinge.

Anzahl	Bestell-Nr	Preis €
6-teilig	4317784730143	29,18



Schraubendreher-Satz

- 6-kant-Klinge, durchgehend
- Schlagkappe
- Verchromt
- Chrom-Vanadium-Stahl
- Schwarze Spitze
- Mehrkomponenten-Kunststoffgriff
- Abrollschutz

Lieferung: Im Fensterkarton.

Inhalt:

- 4 Schraubendreher für Schlitz-Schrauben 3*; 4*; 5,5; 6,5 mm
- 2 Schraubendreher für Kreuzschlitz-Schrauben PZ 1; PZ 2

* Mit runder, nicht durchgehender Klinge.

Anzahl	Bestell-Nr	Preis €
6-teilig	4317784727129	27,85



Schraubendreher-Satz für Innen-TORX-Schrauben

- Runde Klinge
- Verchromt
- Chrom-Vanadium-Stahl
- Schwarze Spitze
- Mehrkomponenten-Kunststoffgriff
- Abrollschutz

Lieferung: Im Fensterkarton.

Inhalt:

6 Schraubendreher für Innen-TORX-Schrauben T 10; T 15; T 20; T 25; T 30; T 40

Anzahl	Bestell-Nr	Preis €
6-teilig	4317784793360	21,85

fortis



VDE-Schraubendreher-Satz

- Runde Klinge
- Verchromt
- Chrom-Vanadium-Stahl
- Mehrkomponenten-Kunststoffheft
- Abrollschutz
- Isoliert bis 1000 V nach IEC 60900, DIN EN 60900, VDE 0682/Teil 201

Lieferung: Im Fensterkarton.

Inhalt:

4 Schraubendreher für Schlitz-Schrauben 3; 4; 5,5; 6,5 mm
2 Schraubendreher für Kreuzschlitz-Schrauben PH 1; PH 2
1 Spannungsprüfer

Anzahl	Bestell-Nr	Preis €
7-teilig	4317784793384	26,80

fortis



VDE-Schraubendreher-Satz

- Runde Klinge
- Verchromt
- Chrom-Vanadium-Stahl
- Mehrkomponenten-Kunststoffheft
- Abrollschutz
- Isoliert bis 1000 V nach IEC 60900, DIN EN 60900, VDE 0682/Teil 201

Lieferung: Im Fensterkarton.

Inhalt:

4 Schraubendreher für Schlitz-Schrauben 3; 4; 5,5; 6,5 mm
2 Schraubendreher für Kreuzschlitz-Schrauben PZ 1; PZ 2
1 Spannungsprüfer

Anzahl	Bestell-Nr	Preis €
7-teilig	4317784782999	26,80

fortis



Spannungsprüfer

- 120–250 Volt
- Leuchtanzeige im Griff
- Kunststoffgriff
- Mit Metallclip
- Isoliert nach VDE

Klingenbreite mm	Klingenstärke mm	Klingenlänge mm	Gesamtlänge mm	Bestell-Nr	Preis €
3	0,5	65	140	4016133452001	0,98
3,5	0,5	100	190	4016133457006	1,24



3 mm



3,5 mm

Spannungsprüfer

- 125–250 Volt
- Leuchtanzeige im Griff
- ABS-Kunststoffgriff
- Clip aus isoliertem Material
- Isoliert nach VDE

Klingenbreite mm	Klingenstärke mm	Gesamtlänge mm	Bestell-Nr	Preis €
3	0,5	150	4016133453008	1,60
3,5	0,5	190	4016133458003	1,90



Spannungsprüfer

- 150–250 Volt
- Leuchtanzeige im Griff
- Kunststoffgriff
- Mit Clip
- Isoliert nach VDE

Klingenbreite mm	Klingenstärke mm	Klingenlänge mm	Bestell-Nr	Preis €
3	0,5	70	4317784730372	3,45



Bit 1/4" für Schlitz-Schrauben

- DIN 3126-C 6,3; ISO 1173
- Optimale Drehmoment- und Härteeigenschaften
- Für Maschinen- und Handbetätigung

Lieferung: 10 Stück in Kunststoffbox.

Klingenbreite mm	Klingenstärke mm	Gesamtlänge mm	Bestell-Nr	Preis €
4,5	0,6	25	4317784775595	3,80
5,5	1,0	25	4317784775588	3,80
6,5	1,2	25	4317784775571	3,80



Bit 1/4" für Kreuzschlitz-Schrauben PH

- S2-Stahl
- DIN 3126-C 6,3; ISO 1173
- Für Maschinen- und Handbetätigung

Lieferung: 10 Stück in Kunststoffbox.

Größe	Gesamtlänge mm	Bestell-Nr	Preis €
PH 1	25	4317784775564	3,80
PH 2	25	4317784775557	3,86
PH 3	25	4317784775540	3,80



Bit 1/4", für Kreuzschlitz-Schrauben PH

- S2-Stahl
- DIN 3126-C 6,3; ISO 1173
- Torsionsbereich
- Für Maschinen- und Handbetätigung

Lieferung: 10 Stück in Kunststoffbox.

Größe	Gesamtlänge mm	Bestell-Nr	Preis €
PH 1	25	4317784729352	4,40
PH 2	25	4317784729345	4,40
PH 3	25	4317784729338	4,40

fortis



Bit 1/4", für Kreuzschlitz-Schrauben PH

- S2-Stahl
- DIN 3126-E 6,3; ISO 1173
- Für Maschinen- und Handbetätigung

Lieferung: 10 Stück in Kunststoffbox.

Größe	Gesamtlänge mm	Bestell-Nr	Preis €
PH 1	50	4317784729031	4,50
PH 2	50	4317784729024	4,50
PH 3	50	4317784729017	4,75

fortis



Bit 1/4" für Kreuzschlitz-Schrauben PZ

- S2-Stahl
- DIN 3126-C 6,3; ISO 1173
- Für Maschinen- und Handbetätigung

Lieferung: 10 Stück in Kunststoffbox.

Größe	Gesamtlänge mm	Bestell-Nr	Preis €
PZ 1	25	4317784775533	3,80
PZ 2	25	4317784775526	3,86
PZ 3	25	4317784775519	3,80

fortis



Bit 1/4" für Kreuzschlitz-Schrauben PZ

- S2-Stahl
- DIN 3126-C 6,3; ISO 1173
- Torsionsbereich
- Für Maschinen- und Handbetätigung

Lieferung: 10 Stück in Kunststoffbox.

Größe	Gesamtlänge mm	Bestell-Nr	Preis €
PZ 1	25	4317784729321	4,40
PZ 2	25	4317784729314	4,40
PZ 3	25	4317784729307	4,40

fortis



Bit 1/4" für Kreuzschlitz-Schrauben PZ

- S2-Stahl
- DIN 3126-E 6,3; ISO 1173
- Für Maschinen- und Handbetätigung

Lieferung: 10 Stück in Kunststoffbox.

Größe	Gesamtlänge mm	Bestell-Nr	Preis €
PZ 1	50	4317784729000	4,50
PZ 2	50	4317784728997	4,50
PZ 3	50	4317784728980	4,75

fortis



Bit 1/4" für Innen-6-kant-Schrauben

- S2-Stahl
- DIN 3126-C 6,3; ISO 1173
- Für Maschinen- und Handbetätigung

Lieferung: 10 Stück in Kunststoffbox.

Schlüsselweite mm	Gesamtlänge mm	Bestell-Nr	Preis €
2	25	4317784775397	3,80
2,5	25	4317784775380	3,80
3	25	4317784775373	3,80
4	25	4317784775366	3,80
5	25	4317784775359	3,80
6	25	4317784775342	4,25
8	25	4317784775335	8,25
10	25	4317784775328	10,35

fortis



Bit 1/4" für Innen-6-kant-Schrauben

- S2-Stahl
- DIN 3126-E 6,3; ISO 1173
- Für Maschinen- und Handbetätigung

Lieferung: 10 Stück in Kunststoffbox.

Schlüsselweite mm	Gesamtlänge mm	Bestell-Nr	Preis €
3	50	4317784728911	4,75
4	50	4317784728904	5,00
5	50	4317784728898	5,00
6	50	4317784728881	5,40

fortis



Bit 1/4" für Innen-TORX-Schrauben

- S2-Stahl
- DIN 3126-C 6,3; ISO 1173
- Für Maschinen- und Handbetätigung

Lieferung: 10 Stück in Kunststoffbox.

Größe	Gesamtlänge mm	Bestell-Nr	Preis €
T 5	25	4317784729437	2,95
T 6	25	4317784775502	3,80
T 7	25	4317784775496	3,80
T 8	25	4317784775489	3,85
T 9	25	4317784775472	3,80
T 10	25	4317784775465	3,95
T 15	25	4317784775458	3,80
T 20	25	4317784775441	3,95
T 25	25	4317784775434	3,95
T 27	25	4317784775427	3,85
T 30	25	4317784775410	3,80
T 40	25	4317784775403	3,80

fortis



Bit 1/4" für Innen-TORX-Schrauben

- S2-Stahl
- DIN 3126-C 6,3; ISO 1173
- Torsionsbereich
- Für Maschinen- und Handbetätigung

Lieferung: 10 Stück in Kunststoffbox.

Größe	Gesamtlänge mm	Bestell-Nr	Preis €
T 10	25	4317784729291	4,40
T 15	25	4317784729284	4,40
T 20	25	4317784729277	4,40
T 25	25	4317784729260	4,40
T 27	25	4317784727112	4,40
T 30	25	4317784729253	4,40
T 40	25	4317784729246	4,40

fortis



Bit 1/4" für Innen-TORX BO-Schrauben, mit Bohrung

- S2-Stahl
- DIN 3126-C 6,3; ISO 1173
- Torsionsbereich
- Für Maschinen- und Handbetätigung

Lieferung: 10 Stück in Kunststoffbox.

Größe	Gesamtlänge mm	Bestell-Nr	Preis €
T 10	25	4317784729420	3,45
T 15	25	4317784729413	3,45
T 20	25	4317784729406	3,45
T 25	25	4317784729390	3,45
T 27	25	4317784729383	3,45
T 30	25	4317784729376	3,45
T 40	25	4317784729369	3,45

fortis



Bit 1/4" für Innen-TORX-Schrauben

- S2-Stahl
- DIN 3126-E 6,3; ISO 1173
- Für Maschinen- und Handbetätigung

Lieferung: 10 Stück in Kunststoffbox.

Größe	Gesamtlänge mm	Bestell-Nr	Preis €
T 10	50	4317784728973	4,75
T 15	50	4317784728966	4,75
T 20	50	4317784728959	4,75
T 25	50	4317784728942	5,00
T 27	50	4317784727105	5,00
T 30	50	4317784728935	5,00
T 40	50	4317784728928	5,00

fortis



Steckschlüssel-Einsatz 1/4"-Bit-Schaft, magnetisch

- S2-Stahl
- Metrisch
- DIN 3126-E 6,3; ISO 1173
- Dauermagnet

Schlüsselweite mm	Gesamtlänge mm	Bestell-Nr	Preis €
6	65	4317784729147	2,92
7	65	4317784729130	2,71
8	65	4317784729123	2,71
10	65	4317784729116	2,66
13	65	4317784729109	3,02

fortis



Steckschlüssel-Einsatz 1/4"-Bit-Schaft, magnetisch, in amerikanischen Zollmaßen

- S2-Stahl
- Amerikanische Zollmaße
- DIN 3126-E 6,3; ISO 1173
- Dauermagnet

Schlüsselweite (angloamerik.) Zoll	Gesamtlänge mm	Bestell-Nr	Preis €
3/8	65	4317784729093	2,71

fortis



Steckschlüssel-Einsatz-Garnitur 1/4"-Bit-Schaft, magnetisch

- DIN 3126-E 6,3; ISO 1173
- Dauermagnet

Lieferung: In Gürteltasche.

Inhalt:

5 Steckschlüssel-Einsätze 1/4"-Bit-Schaft, metrisch 6; 7; 8; 10; 13 mm

Anzahl	Bestell-Nr	Preis €
5-teilig	4317784729154	17,35

fortis



Bit 1/4" für Kreuzschlitz-Schrauben PH

- S2-Stahl
- DIN 3126-C 6,3; ISO 1173
- Für Maschinen- und Handbetätigung

Lieferung: 50 Stück in Kunststoffbox.

Größe	Gesamtlänge mm	Bestell-Nr	Preis €
PH 2	25	4317784729055	9,25

fortis



Bit 1/4" für Kreuzschlitz-Schrauben PZ

- S2-Stahl
- DIN 3126-C 6,3; ISO 1173
- Für Maschinen- und Handbetätigung

Lieferung: 50 Stück in Kunststoffbox.

Größe	Gesamtlänge mm	Bestell-Nr	Preis €
PZ 2	25	4317784729048	9,25

fortis



Bit 1/4" für Innen-TORX-Schrauben

- S2-Stahl
- DIN 3126-C 6,3; ISO 1173
- Für Maschinen- und Handbetätigung

Lieferung: 50 Stück in Kunststoffbox.

Größe	Gesamtlänge mm	Bestell-Nr	Preis €
T 20	25	4317784729086	9,85
T 25	25	4317784729079	10,65
T 30	25	4317784729062	10,65

fortis



Bit-Halter, magnetisch

- Edelstahlhülse
- Dauermagnet
- Passend für Bits mit 6-kant-Antrieb nach C 6,3 und E 6,3

Abtrieb Zoll	Antrieb Zoll	Gesamtlänge mm	Bestell-Nr	Preis €
1/4	1/4	60	4317784791212	4,37

fortis



Schnellwechsel-Bit-Halter

- Schnellwechselfutter, hält den Bit dauerhaft fest
- Schnelles und einfaches Wechseln der Bits durch Vorschieben der Hülse
- Passend für Bits mit 6-kant-Antrieb nach C 6,3 und E 6,3

Abtrieb Zoll	Antrieb Zoll	Gesamtlänge mm	Bestell-Nr	Preis €
1/4	1/4	50	4317784791229	7,57

fortis



Schnellwechsel-Bit-Halter

- Schnellwechselfutter, hält den Bit dauerhaft fest
- Schnelles und einfaches Wechseln der Bits durch Vorschieben der Hülse
- Passend für Bits mit 6-kant-Antrieb nach C 6,3 und E 6,3

Abtrieb Zoll	Antrieb Zoll	Gesamtlänge mm	Bestell-Nr	Preis €
1/4	1/4	65	4317784775311	9,09



Bit-Steckschlüssel-Halter

- Durch Verschieben der Freilaufhülse entweder für 1/4"-Steckschlüssel-Einsätze oder 1/4"-Bits geeignet
- Passend für Bits mit 6-kant-Antrieb nach C 6,3 und E 6,3

Abtrieb Zoll	Antrieb Zoll	Gesamtlänge mm	Bestell-Nr	Preis €
1/4	1/4	75/85	4317784565721	9,15



Bit-Sortiment, gemischt, mit 50-mm-Bits und Bit-Halter

- Hochwertige RiBo-Bits und Bit-Halter mit Edelhülse und Dauermagnet
- RiBo-Bits krallen sich im Schraubenkopf fest und reduzieren so die Herausrutschgefahr

Lieferung: In Metallkasten.

Inhalt:

- 4 Bits für Innen-6-kant-Schrauben 3; 4; 5; 6 mm
- 3 Bits für Schlitz-Schrauben 4; 5,5; 6,5 mm
- 4 Bits für Kreuzschlitz-Schrauben PH 1; 2 x PH 2; PH 3
- 6 Bits für Kreuzschlitz-Schrauben 2 x PZ 1; 2 x PZ 2; 2 x PZ 3
- 7 Bits für Innen-TORX-Schrauben T 10; T 15; T 20; T 25; T 27; T 30; T 40
- 6 Bits für Innen-TORX BO-Schrauben, mit Bohrung T 10; T 15; T 20; T 25; T 30; T 40

Anzahl	Bestell-Nr	Preis €
30-teilig	4317784791250	25,35



Bit-Sortiment, gemischt, mit Bit-Halter

- Hochwertige Bits

Lieferung: In Metallkasten.

Inhalt:

- 1 Bit-Halter
- 3 Bits für Innen-6-kant-Schrauben 4; 5; 6 mm
- 3 Bits für Schlitz-Schrauben 4,5; 5,5; 6,5 mm
- 9 Bits für Kreuzschlitz-Schrauben 3 x PH 1; 3 x PH 2; 3 x PH 3
- 9 Bits für Kreuzschlitz-Schrauben 3 x PZ 1; 3 x PZ 2; 3 x PZ 3
- 6 Bits für Innen-TORX-Schrauben T 10; T 15; T 20; T 25; T 30; T 40

Anzahl	Bestell-Nr	Preis €
31-teilig	4317784729215	11,25



Bit-Sortiment, gemischt, mit Schnellwechsel-Bit-Halter

- Hochwertige Bits
- Bit-Halter mit Schnellwechselfunktion

Lieferung: In Metallkasten.

Inhalt:

- 3 Bits für Innen-6-kant-Schrauben 4; 5; 6 mm
- 3 Bits für Schlitz-Schrauben 4,5; 5,5; 6,5 mm
- 9 Bits für Kreuzschlitz-Schrauben 3 x PH 1; 3 x PH 2; 3 x PH 3
- 9 Bits für Kreuzschlitz-Schrauben 3 x PZ 1; 3 x PZ 2; 3 x PZ 3
- 6 Bits für Innen-TORX-Schrauben T 10; T 15; T 20; T 25; T 30; T 40
- 1 Bit-Halter mit Schnellwechselfunktion

Anzahl	Bestell-Nr	Preis €
31-teilig	4317784729208	13,25



Bit-Sortiment, gemischt, mit Farbring

- Zähhart
- Für die Verschraubung in Metall und Blech
- Farbring für leichtere Zuordnung des Schraubprofils

Lieferung: In Kunststoffkasten mit Gummikante.

Inhalt:

- 1 Schnellwechselhalter
- 4 Bits (gelb) für Innen-6-kant-Schrauben 3; 4; 5; 6 mm
- 4 Bits (grün) für Schlitz-Schrauben 3; 4; 5; 6 mm
- 4 Bits (rot) für Kreuzschlitz-Schrauben PH 1; 2 x PH 2; PH 3
- 4 Bits (blau) für Kreuzschlitz-Schrauben PZ 1; 2 x PZ 2; PZ 3
- 7 Bits (orange) für Innen-TORX-Schrauben T 10; T 15; T 20; T 25; T 27; T 30; T 40
- 7 Bits (pink) für Innen-TORX BO-Schrauben, mit Bohrung T 10; T 15; T 20; T 25; T 27; T 30; T 40
- 1 Steckschlüssel-Adapter 1/4"

Anzahl	Bestell-Nr	Preis €
32-teilig	4317784729185	13,85



Bit-Sortiment, gemischt, mit Bit-Ratsche

- Hochwertige Bits
- Bit-Halter mit Adapter für Steckschlüssel-Einsätze 1/4"

Lieferung: Im Kunststoffkasten.

Inhalt:

- 1 Bit-Ratsche 1/4"
- 1 Bit-Halter
- 6 6-kant-Steckschlüssel-Einsätze 6; 7; 8; 10; 11; 13 mm
- 4 Bits für Innen-6-kant-Schrauben 3; 4; 5; 6 mm
- 2 Bits für Schlitz-Schrauben 4,5; 5,5 mm
- 2 Bits für Kreuzschlitz-Schrauben PH 1; PH 2
- 2 Bits für Kreuzschlitz-Schrauben PZ 1; PZ 2
- 5 Bits für Innen-TORX-Schrauben T 10; T 15; T 20; T 25; T 30
- 1 Steckschlüssel-Adapter 1/4"

Anzahl	Bestell-Nr	Preis €
24-teilig	4317784729161	20,80



Bit-Sortiment, gemischt, mit Farbring, mit Bit-Ratsche

- Hochwertige Bits
- Farbring für leichtere Zuordnung des Schraubprofils
- Bit-Halter mit Adapter für Steckschlüssel-Einsätze 1/4"

Lieferung: Im Kunststoffkasten.

Inhalt:

- 1 Bit-Ratsche 1/4"
- 1 Bit-Halter
- 4 Bits (gelb) für Innen-6-kant-Schrauben 3; 4; 5; 6 mm
- 4 Bits (grün) für Schlitz-Schrauben 3; 4; 5; 6 mm
- 4 Bits (rot) für Kreuzschlitz-Schrauben PH 1; 2 x PH 2; PH 3
- 4 Bits (blau) für Kreuzschlitz-Schrauben PZ 1; 2 x PZ 2; PZ 3
- 6 Bits (orange) für Innen-TORX-Schrauben T 15; T 20; T 25; T 27; T 30; T 40
- 7 Bits (pink) für Innen-TORX BO-Schrauben, mit Bohrung T 10; T 15; T 20; T 25; T 27; T 30; T 40
- 1 Steckschlüssel-Adapter 1/4"

Anzahl	Bestell-Nr	Preis €
32-teilig	4317784729178	21,15



Bit-Sortiment, gemischt

- Hochwertige Bits
- Bit-Halter mit Schnellwechselfunktion und Adapter für Steckschlüssel-Einsätze 1/4"

Lieferung: Im Kunststoffkasten mit Sichtfenster und Gürtelclip.

Inhalt:

- 1 Bit-Halter
- 4 Bits für Innen-6-kant-Schrauben 3; 4; 5; 6 mm
- 4 Bits für Schlitz-Schrauben 3; 4; 5; 6 mm
- 4 Bits für Kreuzschlitz-Schrauben PH 1; 2 x PH 2; PH 3
- 4 Bits für Kreuzschlitz-Schrauben PZ 1; 2 x PZ 2; PZ 3
- 7 Bits für Innen-TORX-Schrauben T 10; T 15; T 20; T 25; T 27; T 30; T 40
- 7 Bits für Innen-TORX BO-Schrauben, mit Bohrung T 10; T 15; T 20; T 25; T 27; T 30; T 40
- 1 Steckschlüssel-Adapter 1/4"

Anzahl	Bestell-Nr	Preis €
32-teilig	4317784791243	10,15



Bit-Sortiment, gemischt, mit Farbring

- Zähhart
- Für die Verschraubung in Metall und Blech
- Farbring für leichtere Zuordnung des Schraubprofils

Lieferung: In Kunststoffkasten mit Gummikante.

Inhalt:

- 1 Universal-Bit-Halter
- 1 Schnellwechselhalter
- 9 Bits für Innen-6-kant-Schrauben 3 x 4; 3 x 5; 3 x 6 mm
- 6 Bits für Schlitz-Schrauben 3 x 4; 3 x 6 mm
- 2 Bits für Schlitz-Schrauben, lang 4; 6 mm
- 12 Bits für Kreuzschlitz-Schrauben 3 x PH 1; 6 x PH 2; 3 x PH 3
- 3 Bits für Kreuzschlitz-Schrauben; lang; PH 1; PH 2; PH 3
- 12 Bits für Kreuzschlitz-Schrauben 3 x PZ 1; 6 x PZ 2; 3 x PZ 3
- 3 Bits für Kreuzschlitz-Schrauben; lang; PZ 1; PZ 2; PZ 3
- 21 Bits für Innen-TORX-Schrauben 3 x T 10; 3 x T 15; 3 x T 20; 3 x T 25; 3 x T 27; 3 x T 30; 3 x T 40
- 2 Bits für Innen-TORX-Schrauben, lang T 20; T 25

Anzahl	Bestell-Nr	Preis €
71-teilig	4317784735674	36,41



Bit-Sortiment, gemischt

- Hochwertige Bits
- Bit-Halter mit Adapter für Steckschlüssel-Einsätze 1/4"

Lieferung: In Metallkasten.

Inhalt:

- 1 Bit-Halter
- 9 Bits für Innen-6-kant-Schrauben 1,5; 2; 2,5; 3; 4; 5; 5,5; 6; 8 mm
- 6 Bits für Innen-6-kant-Schrauben, mit Bohrung 2; 2,5; 3; 4; 5; 6 mm
- 9 Bits für Schlitz-Schrauben 3; 4; 4,5; 5; 5,5; 6; 6,5; 7; 8 mm
- 4 Bits für Kreuzschlitz-Schrauben PH 0; PH 1; PH 2; PH 3
- 4 Bits für Kreuzschlitz-Schrauben PZ 0; PZ 1; PZ 2; PZ 3
- 7 Bits für Innen-TORX-Schrauben T 8; T 10; T 15; T 20; T 25; T 27; T 30; T 40; T 45
- 7 Bits für Innen-TORX BO-Schrauben, mit Bohrung T 8; T 10; T 15; T 20; T 25; T 27; T 30; T 35; T 40
- 3 Bits für Innen-Vielzahn-Schrauben M5; M6; M8
- 4 Bits für Innen-4-kant-Schrauben 0; 1; 2; 3
- 4 Bits für Spanner-Schrauben 4; 6; 8; 10
- 3 Bits für TORQ-SET-Schrauben T 6; T 8; T 10
- 4 Bits für TRI-WING-Schrauben 1; 2; 3; 4
- 3 Bits für Clutch-Schrauben 1; 2; 3
- 1 Steckschlüssel-Adapter 1/4"
- 1 Schraubadapter für Flügelmuttern
- 1 Bit-Adapter 1/4"

Anzahl	Bestell-Nr	Preis €
75-teilig	4317784729192	20,85

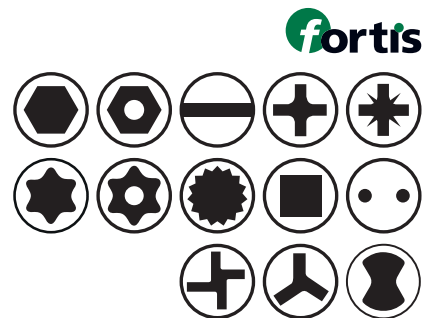

Bit-Sortiment, gemischt, mit Schnellwechsel-Bit-Halter

- Hochwertige Bits, Bit-Handhalter mit Schnellwechselfunktion und Adapter für Steckschlüssel-Einsätze 1/4"

Lieferung: In Kunststoffbox.

Inhalt:

- 2 Bit-Halter 60; 75 mm
- 12 Bits für Innen-6-kant-Schrauben, 25 mm, 1,5; 2; 2,5; 3; 3,5; 4; 4,5; 5; 5,5; 6; 7; 8 mm
- 5 Bits für Innen-6-kant-Schrauben, 50 mm, 2,5; 3; 4; 5; 6 mm
- 5 Bits für Innen-6-kant-Schrauben, 75 mm, 2,5; 3; 4; 5; 6 mm
- 10 Bits für Innen-6-kant-Schrauben, 25 mm, 1/16; 5/64; 3/32; 7/64; 1/8; 9/64; 5/32; 3/16; 7/32; 1/4"
- 6 Bits für Innen-6-kant-Schrauben, mit Bohrung, 25 mm, 2; 2,5; 3; 4; 5; 6
- 6 Bits für Innen-6-kant-Schrauben, mit Bohrung, 25 mm, 5/64; 3/32; 7/64; 1/8; 9/64; 5/32"
- 12 Bits für Schlitz-Schrauben, 25 mm, 2; 2,5; 3; 3,5; 4; 4,5; 5; 5,5; 6; 6,5; 7; 8 mm
- 6 Bits für Kreuzschlitz-Schrauben, 25 mm, PH 00; PH 0; PH 1; PH 2; PH 3; PH 4
- 3 Bits für Kreuzschlitz-Schrauben, 50 mm, PH 1; PH 2; PH 3
- 3 Bits für Kreuzschlitz-Schrauben, 75 mm, PH 1; PH 2; PH 3
- 6 Bits für Kreuzschlitz-Schrauben, 25 mm, PZ 00; PZ 0; PZ 1; PZ 2; PZ 3; PZ 4
- 3 Bits für Kreuzschlitz-Schrauben, 50 mm, PZ 1; PZ 2; PZ 3
- 3 Bits für Kreuzschlitz-Schrauben, 75 mm, PZ 1; PZ 2; PZ 3
- 9 Bits für Innen-TORX-Schrauben, 25 mm, T 10; T 15; T 20; T 25; T 27; T 30; T 40; T 45; T 50
- 14 Bits für Innen-TORX BO-Schrauben, mit Bohrung, 25 mm, T 5; T 6; T 7; T 8; T 9; T 10; T 15; T 20; T 25; T 27; T 30; T 35; T 40; T 45
- 7 Bits für Innen-TORX BO-Schrauben, mit Bohrung, 50 mm, T 10; T 15; T 20; T 25; T 27; T 30; T 40
- 7 Bits für Innen-TORX BO-Schrauben, mit Bohrung, 75 mm, T 10; T 15; T 20; T 25; T 27; T 30; T 40
- 3 Bits für Innen-Vielzahn-Schrauben, 25 mm, M5; M6; M8
- 4 Bits für Innen-4-kant-Schrauben, 25 mm, 0; 1; 2; 3
- 4 Bits für Spanner-Schrauben, 25 mm, 4; 6; 8; 10
- 4 Bits für Spanner-Schrauben, 50 mm, 4; 6; 8; 10
- 3 Bits für TORQ-SET-Schrauben, 25 mm, T 6; T 8; T 10
- 3 Bits für TORQ-SET-Schrauben, 50 mm, T 6; T 8; T 10
- 4 Bits für TRI-WING-Schrauben, 25 mm, 1; 2; 3; 4
- 4 Bits für TRI-WING-Schrauben, 50 mm, 1; 2; 3; 4
- 3 Bits für Clutch-Schrauben, 25 mm, 1; 2; 3
- 1 Steckschlüssel-Adapter 1/4"
- 10 Steckschlüssel 4; 5; 6; 7; 8; 9; 10; 11; 12; 13 mm
- 10 Steckschlüssel 5/32; 3/16; 7/32; 1/4; 9/32; 11/32; 5/16; 3/8; 7/16; 1/2"



Anzahl	Bestell-Nr	Preis €
185-teilig	4317784729239	59,30

Bit 1/4" für Schlitz-Schrauben, Nr. 800/1 Z

- DIN 3126-C 6,3; ISO 1173
- Zähhart
- Für die universelle Verschraubung



Klingenbreite mm	Klingenstärke mm	Gesamtlänge mm	Bestell-Nr	Preis €
3	0,5	25	4013288040831	1,34
3	0,5	39	4013288010803	3,88
3,5	0,6	39	4013288010827	3,88
4	0,8	39	4013288010841	3,98
4,5	0,6	25	4013288010933	1,34
5,5	0,8	25	4013288010940	1,34
5,5	1	39	4013288010865	3,98
6,5	1,2	25	4013288010964	1,34
6,5	1,2	39	4013288010872	5,08
8	1,2	25	4013288030450	3,25
8	1,2	39	4013288010889	5,08
8	1,6	25	4013288010971	3,25
8	1,6	39	4013288010896	5,08



Bit 1/4" für Kreuzschlitz-Schrauben PH, Nr. 851/1 Z

- DIN 3126-C 6,3; ISO 1173
- Zähhart
- Für die universelle Verschraubung

Größe	Gesamtlänge mm	Bestell-Nr	Preis €
PH 0	25	4013288013323	1,23
PH 1	25	4013288013453	0,80
PH 2	25	4013288013460	0,80
PH 3	25	4013288013477	0,80
PH 4	32	4013288013378	4,14



Bit 1/4" für Kreuzschlitz-Schrauben PH, Nr. 851/4 TZ

- DIN 3126-E 6,3; ISO 1173
- Zähhart
- Für die universelle Verschraubung

Größe	Gesamtlänge mm	Bestell-Nr	Preis €
PH 1	50	4013288013927	3,30
PH 2	50	4013288013934	3,30
PH 3	50	4013288013941	3,30



Bit 1/4" für Kreuzschlitz-Schrauben PZ, Nr. 855/1 Z

- DIN 3126-C 6,3; ISO 1173
- Zähhart
- Für die universelle Verschraubung

Größe	Gesamtlänge mm	Bestell-Nr	Preis €
PZ 0	25	4013288014535	1,23
PZ 1	25	4013288014658	0,80
PZ 2	25	4013288014665	0,80
PZ 3	25	4013288014672	0,80
PZ 4	32	4013288014573	4,83



Bit 1/4" für Kreuzschlitz-Schrauben PZ, Nr. 855/1 TZ

- DIN 3126-C 6,3; ISO 1173
- Zähhart
- Torsionsbereich
- Für die universelle Verschraubung

Größe	Gesamtlänge mm	Bestell-Nr	Preis €
PZ 1	25	4013288014801	1,71
PZ 2	25	4013288014818	1,71
PZ 3	25	4013288014825	1,71



Bit 1/4" für Kreuzschlitz-Schrauben PZ, Nr. 855/4 TZ

- DIN 3126-E 6,3; ISO 1173
- Zähhart
- Torsionsbereich
- Für die universelle Verschraubung

Größe	Gesamtlänge mm	Bestell-Nr	Preis €
PZ 1	50	4013288015099	3,30
PZ 2	50	4013288015105	3,30
PZ 3	50	4013288015112	3,30



Bit 1/4" für Innen-TORX-Schrauben, Nr. 867/1 Z

- DIN 3126-C 6,3; ISO 1173
- Zähhart
- Für die universelle Verschraubung



Größe	Gesamtlänge mm	Bestell-Nr	Preis €
T 5	25	4013288030405	1,43
T 6	25	4013288030412	1,43
T 7	25	4013288030429	1,43
T 8	25	4013288030436	1,43
T 9	25	4013288030443	1,43
T 10	25	4013288030320	1,43
T 15	25	4013288030337	1,43
T 20	25	4013288030344	1,43
T 25	25	4013288030351	1,43
T 27	25	4013288030368	1,43
T 30	25	4013288030375	1,43
T 40	25	4013288030382	1,43
T 45	35	4013288031174	4,57
T 50	35	4013288031181	4,57
T 55	35	4013288031167	7,70

Bit 1/4" für Innen-TORX-Schrauben, Nr. 867/4 Z

- DIN 3126-E 6,3; ISO 1173
- Zähhart
- Für den universellen Einsatz



Größe	Gesamtlänge mm	Bestell-Nr	Preis €
T 6	50	4013288041340	4,96
T 8	50	4013288030498	4,96
T 10	50	4013288030535	4,96
T 15	50	4013288030559	4,96
T 20	50	4013288030580	4,96
T 25	50	4013288030610	4,96
T 27	50	4013288030641	4,96
T 30	50	4013288030672	4,96
T 40	50	4013288030702	4,96
T 10	70	4013288016171	7,19
T 15	70	4013288016188	7,19
T 20	70	4013288016195	7,19
T 25	70	4013288016201	7,19
T 27	70	4013288016218	7,19
T 30	70	4013288016225	7,19
T 40	70	4013288016232	7,19
T 10	89	4013288030481	8,86
T 15	89	4013288030566	8,86
T 20	89	4013288030597	8,86
T 25	89	4013288030627	8,86
T 30	89	4013288030689	8,86
T 40	89	4013288030719	8,86

Bit 1/4" für ASSY-Schrauben, Nr. 864/1 Z SIT

- DIN 3126-C 6,3; ISO 1173
- Zähhart
- Für die universelle Verschraubung
- Speziell für SIT-Schrauben

Größe	Gesamtlänge mm	Bestell-Nr	Preis €
SIT 10	25	4013288093912	1,91
SIT 20	25	4013288093905	1,91
SIT 25	25	4013288093929	1,91
SIT 30	25	4013288093936	1,91



Bit-Halter, Nr. 899/4/1

- Edelstahlhülse
- Sprengring
- Dauermagnet
- Passend für Bits mit 6-kant-Antrieb nach C 6,3 und E 6,3

Abtrieb Zoll	Antrieb Zoll	Gesamtlänge mm	Bestell-Nr	Preis €
1/4	1/4	50	4013288017673	9,46
1/4	1/4	75	4013288017666	15,48
1/4	1/4	100	4013288036711	16,52



Bit-Halter, Nr. 894/4/1 K

- Schnellwechselfutter
- Passend für Bits mit 6-kant-Antrieb nach C 6,3 und E 6,3

Abtrieb Zoll	Antrieb Zoll	Gesamtlänge mm	Bestell-Nr	Preis €
1/4	1/4	51	4013288017512	21,53



Bit-Sortiment Bit-Check 30 Wood 2

- Zähhart
- Für den universellen Einsatz

Lieferung: Im Kunststoff-Klapphalter.

Inhalt:

- 1 Universalhalter mit Sprengring und Dauermagnet
- 1 Bit für Kreuzschlitz-Schrauben PH 2
- 9 Bits für Kreuzschlitz-Schrauben 2 x PZ 1; 5 x PZ 2; 2 x PZ 3
- 19 Bits für Innen-TORX-Schrauben 3 x T 10; 4 x T 15; 4 x T 20; 4 x T 25; 3 x T 30; 1 x T 40

Anzahl	Bestell-Nr	Preis €
30-teilig	4013288179845	28,73



Bit-Sortiment Bit-Check 12 Wood 2

- Zähhart
- Für den universellen Einsatz

Lieferung: Im Kunststoff-Klapphalter.

Inhalt:

- 1 Universalhalter mit Sprengring und Dauermagnet
- 1 Bit für Kreuzschlitz-Schrauben PH 2
- 4 Bits für Kreuzschlitz-Schrauben PZ 1; 2 x PZ 2; PZ 3
- 6 Bits für Innen-TORX-Schrauben T 10; T 15; T 20; T 25; T 30; T 40

Anzahl	Bestell-Nr	Preis €
12-teilig	4013288179890	20,03



Bit-Sortiment Bit-Check 30 Wood 1

- Zähhart: Kreuzschlitz PH- und Innen-TORX-Bits für die universelle Verschraubung
- Extrahart mit Torsionsbereich: Kreuzschlitz-Bits PZ für Verschraubungen in Holz

Lieferung: In Kunststoff-Klapphalter.

Inhalt:

- 1 Universalhalter Rapidaptor mit Schnellwechselfutter und Ringmagnet
- 3 Bits für Kreuzschlitz-Schrauben 2 x PH 2; PH 3
- 11 Bits für Kreuzschlitz-Schrauben 3 x PZ 1; 6 x PZ 2; 2 x PZ 3
- 15 Bits für Innen-TORX-Schrauben 2 x T 10; 2 x T 15; 4 x T 20; 4 x T 25; 2 x T 30; T 40

Anzahl	Bestell-Nr	Preis €
30-teilig	4013288179807	67,75



Zangen-Set

- Köpfe poliert
- Griffe mit Mehrkomponenten-Kunststoffhüllen

Lieferung: In Nylontasche.

Inhalt:

- 1 Kombizange 180 mm
- 1 Storchschnabelzange 200 mm
- 1 Seitenschneider 160 mm
- 1 Abisolierzange 160 mm

Anzahl	Bestell-Nr	Preis €
4-teilig	4317784728461	46,08



VDE-Zangen-Set

- Köpfe poliert
- Griffe mit Mehrkomponenten-Kunststoffhüllen
- Isoliert bis 1000 V nach IEC 60900, DIN EN 60900 und VDE 0682 Teil 201

Lieferung: In Nylontasche.

Inhalt:

- 1 VDE-Kombizange 180 mm
- 1 VDE-Storchschnabelzange 200 mm
- 1 VDE-Seitenschneider 160 mm
- 1 VDE-Abisolierzange 160 mm

Anzahl	Bestell-Nr	Preis €
4-teilig	4317784728454	54,62

fortis



Kombizange

- Kopf poliert
- Griffe mit Kunststoffhüllen
- Chrom-Vanadium-Stahl (60 CrV)
- DIN ISO 5746
- Schneiden zusätzlich induktiv gehärtet

Gesamtlänge mm	Schneid-Ø mittel mm	Schneid-Ø hart mm	Bestell-Nr	Preis €
160	3,1	1,8	4317784728447	5,38
180	3,4	2	4317784728430	5,85
200	3,8	2,3	4317784728423	7,00

fortis



Kombizange Nr. 03 01

- Kopf poliert
- Griffe mit Kunststoff überzogen
- Spezial-Werkzeugstahl, geschmiedet, mehrstufig ölgehärtet
- DIN ISO 5746

Gesamtlänge mm	Schneid-Ø mittel mm	Schneid-Ø hart mm	Bestell-Nr	Preis €
160	3,1	2	4003773022787	11,31
180	3,4	2,2	4003773021919	12,02
200	3,8	2,5	4003773033851	13,82

KNIPEX



Kombizange

- Kopf poliert
- Griffe mit Mehrkomponenten-Kunststoffhüllen
- Chrom-Vanadium-Stahl (60 CrV)
- DIN ISO 5746
- Schneiden zusätzlich induktiv gehärtet

Gesamtlänge mm	Schneid-Ø mittel mm	Schneid-Ø hart mm	Bestell-Nr	Preis €
160	3,1	1,8	4317784728416	7,15
180	3,4	2	4317784728409	6,00
200	3,8	2,3	4317784728393	7,00

fortis



Kombizange Nr. 03 02

- Kopf poliert
- Griffe mit Mehrkomponenten-Kunststoffhüllen
- Spezial-Werkzeugstahl, geschmiedet, mehrstufig ölgehärtet
- DIN ISO 5746

Gesamtlänge mm	Schneid-Ø mittel mm	Schneid-Ø hart mm	Bestell-Nr	Preis €
160	3,1	2	4003773023203	14,69
180	3,4	2,2	4003773023197	14,95
200	3,8	2,5	4003773034940	17,18



VDE-Kombizange

- Kopf poliert
- Griffe mit Mehrkomponenten-Kunststoffhüllen
- Chrom-Vanadium-Stahl (60 CrV)
- Isoliert bis 1000 V nach IEC 60900, DIN EN 60900 und VDE 0682 Teil 201
- DIN ISO 5746
- Schneiden zusätzlich induktiv gehärtet

Gesamtlänge mm	Schneid-Ø mittel mm	Schneid-Ø hart mm	Bestell-Nr	Preis €
160	3,1	1,8	4317784728386	9,69
180	3,4	2	4317784728379	12,23
200	3,8	2,3	4317784728362	11,31



VDE-Kombizange Nr. 03 06

- Zange verchromt
- Griffe mit Mehrkomponenten-Kunststoffhüllen
- Spezial-Werkzeugstahl, geschmiedet, mehrstufig ölgehärtet
- Isoliert bis 1000 V nach IEC 60900, EN 60900 und VDE 0682 Teil 201
- DIN ISO 5746

Gesamtlänge mm	Schneid-Ø mittel mm	Schneid-Ø hart mm	Bestell-Nr	Preis €
160	3,1	2	4003773021902	20,34
180	3,4	2,2	4003773021926	21,97
200	3,8	2,5	4003773033776	24,55



Flachrundzange (Radiozange), gerade

- Kopf poliert
- Griffe mit Mehrkomponenten-Kunststoffhüllen
- Chrom-Vanadium-Stahl (60 CrV)
- DIN ISO 5745
- Schneiden zusätzlich induktiv gehärtet
- Flachrunde Backen
- Greifflächen gezahnt

Gesamtlänge mm	Schneid-Ø mittel mm	Schneid-Ø hart mm	Bestell-Nr	Preis €
160	2,5	1,6	4317784728348	8,23

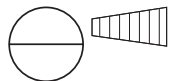

Flachrundzange (Radiozange) Nr. 25 02, gerade

- Kopf poliert
- Griffe mit Mehrkomponenten-Kunststoffhüllen
- Vanadium-Elektrostahl, geschmiedet, mehrstufig ölgehärtet
- DIN ISO 5745
- Flachrunde, spitze Backen
- Greifflächen gezahnt
- Schneiden für weichen, mittelharten und harten Draht geeignet

Gesamtlänge mm	Schneid-Ø mittel mm	Schneid-Ø hart mm	Bestell-Nr	Preis €
160	2,5	1,6	4003773023166	17,40

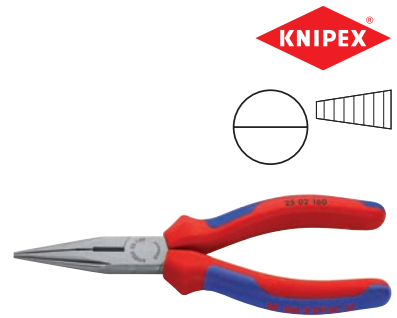

VDE-Flachrundzange (Radiozange), gerade

- Kopf poliert
- Griffe mit Mehrkomponenten-Kunststoffhüllen
- Chrom-Vanadium-Stahl (60 CrV)
- Isoliert bis 1000 V, nach IEC 60900, DIN EN 60900 und VDE 0682 Teil 201
- DIN ISO 5745
- Flachrunde Backen
- Greifflächen gezahnt

Gesamtlänge mm	Schneid-Ø mittel mm	Schneid-Ø hart mm	Bestell-Nr	Preis €
160	2,5	1,6	4317784728331	10,31

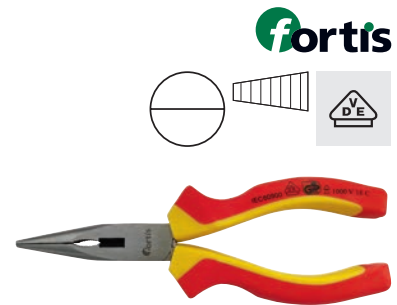

Flachrundzange (Storchschnabelzange), gerade

- Kopf poliert
- Griffe mit Mehrkomponenten-Kunststoffhüllen
- Chrom-Vanadium-Stahl (60 CrV)
- DIN ISO 5745
- Schneiden zusätzlich induktiv gehärtet
- Flachrunde Backen
- Greifflächen gezahnt

Gesamtlänge mm	Schneid-Ø mittel mm	Schneid-Ø hart mm	Bestell-Nr	Preis €
200	2,5	1,6	4317784728317	8,85



VDE-Flachrundzange (Storchschnabelzange), gerade

- Kopf poliert
- Griffe mit Mehrkomponenten-Kunststoffhüllen
- Chrom-Vanadium-Stahl (60 CrV)
- Isoliert bis 1000 V nach IEC 60900, DIN EN 60900 und VDE 0682 Teil 201
- DIN ISO 5745
- Flachrunde Backen
- Greifflächen gezahnt

Gesamtlänge mm	Schneid-Ø mittel mm	Schneid-Ø hart mm	Bestell-Nr	Preis €
200	2,5	1,6	4317784728300	11,31

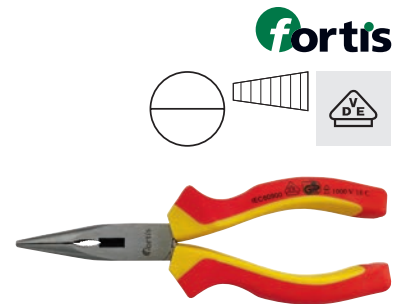

Flachrundzange (Storchschnabelzange), gebogen

- Kopf poliert
- Griffe mit Mehrkomponenten-Kunststoffhüllen
- Chrom-Vanadium-Stahl (60 CrV)
- DIN ISO 5745
- Schneiden zusätzlich induktiv gehärtet
- Flachrunde Backen
- Greifflächen gezahnt

Gesamtlänge	Schneid-Ø mittel	Schneid-Ø hart	Bestell-Nr	Preis
mm	mm	mm		€
200	2,5	1,6	4317784728287	10,38



VDE-Flachrundzange (Storchschnabelzange), gebogen

- Kopf poliert
- Griffe mit Mehrkomponenten-Kunststoffhüllen
- Chrom-Vanadium-Stahl (60 CrV)
- Isoliert bis 1000 V nach IEC 60900, DIN EN 60900 und VDE 0682 Teil 201
- DIN ISO 5745
- Flachrunde Backen
- Greifflächen gezahnt

Gesamtlänge	Schneid-Ø mittel	Schneid-Ø hart	Bestell-Nr	Preis
mm	mm	mm		€
200	2,5	1,6	4317784728270	12,46

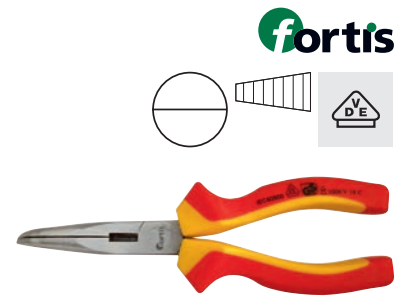

Seitenschneider

- Kopf poliert
- Griffe mit Mehrkomponenten-Kunststoffhüllen
- Chrom-Vanadium-Stahl (60 CrV)
- Schneiden zusätzlich induktiv gehärtet
- DIN ISO 5749

Gesamtlänge	Schneid-Ø weich	Schneid-Ø mittel	Schneid-Ø hart	Bestell-Nr	Preis
mm	mm	mm	mm		€
140	4,0	2,5	1,6	4317784728171	7,38
160	4,0	2,8	1,8	4317784728164	9,92
180	4,0	3,0	2,3	4317784728157	9,62



Seitenschneider Nr. 70 02

- Kopf poliert
- Griffe mit Mehrkomponenten-Kunststoffhüllen
- Vanadium-Elektrostahl, geschmiedet, mehrstufig ölgehärtet
- DIN ISO 5749
- Schlanke Kopfform für den Einsatz in schwer zugänglichen Arbeitsbereichen
- Sauberer Schnitt bei dünnen Cu-Drähten, auch an den Schneidenspitzen

Gesamtlänge	Schneid-Ø weich	Schneid-Ø mittel	Schneid-Ø hart	Bestell-Nr	Preis
mm	mm	mm	mm		€
140	4	2,5	1,8	4003773023098	18,15
160	4	3	2	4003773034032	18,68
180	4	3	2,5	4003773034049	19,95



Kraft-Seitenschneider

- Kopf poliert
- Griffe mit Mehrkomponenten-Kunststoffhüllen
- Chrom-Vanadium-Stahl (60 CrV)
- Schneiden zusätzlich induktiv gehärtet
- DIN ISO 5749

Gesamtlänge	Schneid-Ø mittel	Schneid-Ø hart	Schneid-Ø Piano	Bestell-Nr	Preis
mm	mm	mm	mm		€
160	3,4	2,3	1,6	4317784728133	9,46
180	3,8	2,5	1,8	4317784728126	10,08
200	4,2	2,7	2	4317784728119	11,77



Kraft-Seitenschneider Nr. 74 01

- Kopf poliert
- Griffe mit Kunststoff überzogen
- Chrom-Vanadium-Hochleistungsstahl, geschmiedet, mehrstufig ölgehärtet
- DIN ISO 5749
- Angeschmiedete Gelenkachse für dauerhafte, harte Beanspruchung
- 20 % Kraftersparnis gegenüber herkömmlichen Seitenschneidern gleicher Länge durch verbesserte Hebelverhältnisse

Gesamtlänge	Schneid-Ø mittel	Schneid-Ø hart	Schneid-Ø Piano	Bestell-Nr	Preis
mm	mm	mm	mm		€
160	3,4	2,5	2	4003773033141	18,32
180	3,8	2,7	2,2	4003773022008	20,12
200	4,2	3	2,5	4003773034056	22,14

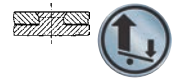
VDE-Kraft-Seitenschneider

- Kopf poliert
- Griffe mit Mehrkomponenten-Kunststoffhüllen
- Chrom-Vanadium-Stahl (60 CrV)
- Isoliert bis 1000 V nach IEC 60900, DIN EN 60900 und VDE 0682 Teil 201
- Schneiden zusätzlich induktiv gehärtet
- DIN ISO 5749

Gesamtlänge	Schneid-Ø mittel	Schneid-Ø hart	Schneid-Ø Piano	Bestell-Nr	Preis
mm	mm	mm	mm		€
180	3,8	2,7	2,3	4317784728102	16,15
200	4,2	3	2,5	4317784728096	15,15



VDE-Kraft-Seitenschneider Nr. 74 06

- Zange verchromt
- Griffe mit Mehrkomponenten-Kunststoffhüllen
- Isoliert bis 1000 V nach IEC 60900, EN 60900 und VDE 0682 Teil 201
- Chrom-Vanadium-Hochleistungsstahl, geschmiedet, mehrstufig ölgehärtet
- DIN ISO 5749
- Angeschmiedete Gelenkachse für dauerhafte, harte Beanspruchung
- 20 % Kraftersparnis gegenüber herkömmlichen Seitenschneidern gleicher Länge durch verbesserte Hebelverhältnisse

Gesamtlänge	Schneid-Ø mittel	Schneid-Ø hart	Schneid-Ø Piano	Bestell-Nr	Preis
mm	mm	mm	mm		€
180	3,8	2,7	2,2	4003773022985	33,32
200	4,2	3	2,5	4003773033820	35,34



Kantenzange

- Kopf poliert
- Griffe schwarz atramentiert
- Chrom-Vanadium-Stahl (60 CrV), geschmiedet und ölgehärtet
- DIN ISO 9243

Gesamtlänge mm	Schneid-Ø mittel mm	Bestell-Nr	Preis €
170	1,8	4317784727860	5,38
200	2,2	4317784727853	6,00
225	2,2	4317784727846	6,69
250	2,2	4317784727839	8,08



Kantenzange Nr. 50 00

- Zange schwarz atramentiert
- Kopf poliert
- Spezial-Werkzeugstahl, geschmiedet, ölgehärtet
- DIN ISO 9243

Gesamtlänge mm	Schneid-Ø mittel mm	Bestell-Nr	Preis €
160	1,8	4003773023111	11,62
180	2	4003773021940	12,06
210	2,2	4003773021957	12,85
225	2,2	4003773021964	14,74
250	2,2	4003773022930	17,54
300	2,4	4003773039662	25,17



Monierzange (Rabitz-/Flechtermzange)

- Kopf poliert
- Griffe schwarz atramentiert
- Chrom-Vanadium-Stahl (60 CrV), geschmiedet und ölgehärtet
- DIN ISO 9242
- Zum Verdrillen und Schneiden von Bindedraht in einem Arbeitsgang

Gesamtlänge mm	Schneid-Ø hart mm	Bestell-Nr	Preis €
225	1,6	4317784727822	6,00
250	1,6	4317784727815	6,92
275	1,8	4317784727808	7,62
300	1,8	4317784727792	9,15



Monierzange (Rabitz-/Flechtermzange) Nr. 99 00 EAN

- Zange schwarz atramentiert
- Kopf poliert
- Spezial-Werkzeugstahl, geschmiedet, mehrstufig ölgehärtet
- DIN ISO 9242
- Zum Verdrillen und Schneiden von Bindedraht in einem Arbeitsgang

Gesamtlänge mm	Schneid-Ø hart mm	Bestell-Nr	Preis €
220	1,6	4003773022039	12,11
250	1,6	4003773022046	13,20
250	1,6	4003773012184	14,55
280	1,8	4003773022053	14,43
300	1,8	4003773034117	17,18



Monierzange (Rabitz-/Flechtermontage) Nr. 99 01 SB

- Zange schwarz atramentiert
- Kopf poliert
- Griff mit Kunststoff überzogen
- Spezial-Werkzeugstahl, geschmiedet, mehrstufig ölgehärtet
- DIN ISO 9242
- Zum Verdrillen und Schneiden von Bindedraht in einem Arbeitsgang

Gesamtlänge mm	Schneid-Ø hart mm	Bestell-Nr	Preis €
220	1,6	4003773035589	12,63
250	1,6	4003773035596	13,82
300	1,8	4003773039372	18,28



Abisolierzange

- Kopf poliert
- Griffe mit Mehrkomponenten-Kunststoffhüllen
- Chrom-Vanadium-Stahl (60 CrV)
- Mit leicht ein- und feststellbarer Stellschraube zum Einstellen auf den abzuisolierenden Leiterquerschnitt
- DIN ISO 5743

Abisolier-Ø mm	Abisolierwert mm²	Gesamtlänge mm	Bestell-Nr	Preis €
5	10	160	4317784728072	8,46



VDE-Abisolierzange

- Kopf poliert
- Griffe mit Mehrkomponenten-Kunststoffhüllen
- Chrom-Vanadium-Stahl (60 CrV)
- Isoliert bis 1000 V nach IEC 60900, DIN EN 60900, VDE 0682/Teil 201
- Mit leicht ein- und feststellbarer Stellschraube zum Einstellen auf den abzuisolierenden Leiterquerschnitt
- DIN ISO 5743

Abisolier-Ø mm	Abisolierwert mm²	Gesamtlänge mm	Bestell-Nr	Preis €
5	10	160	4317784728065	11,31



Wasserpumpenzange

- Kopf und Griffe lackiert
- Chrom-Vanadium-Stahl, geschmiedet, ölgehärtet
- Maul und Gelenk geschliffen
- DIN ISO 8976
- Klemmschutz verhindert Quetschverletzungen

Länge mm	Feineinstellung	für Muttern mm	für Rohre Zoll	Bestell-Nr	Preis €
170	7-fach	26	1	4317784727716	4,54
250	7-fach	35	1.1/4	4317784727709	6,51
300	7-fach	43	1.1/2	4317784727693	8,78



Kombischere D47-2/D48-2, gerade

- Klinge aus rostfreiem Edelstahl
- Griffe mit ergonomischer Weichstoffeinlage und Abgleitschutz
- Mit Öffnungsfeder und Verschlussriegel
- Zum Schneiden von Papier, Pappe, Stoff, Feinblech, Leder, Schnur usw.

Länge mm	Bestell-Nr	Preis €
190	4010220030141	11,71

Erdi

INOX



Kombischere D48A-2, abgewinkelt

- Klängen aus rostfreiem Edelstahl
- Obere Schneide glatt, untere Schneide verzahnt
- Griffe mit ergonomischer Weichstoffeinlage und Abgleitschutz
- Mit Öffnungsfeder und Verschlussriegel
- Zum Schneiden von Papier, Pappe, Stoff, Feinblech, Leder, Schnur usw.

Länge mm	Bestell-Nr	Preis €
190	4010220030165	12,32

Erdi

INOX



Berliner Blehschere D102

- Edelstahl
- Scherenkopf und Griff geschmiedet
- Griffe lackiert
- Nachstellbare Gewerbeverschraubung
- Für gerade Schnitte

Schneidleistung: Blech bis 1,0 mm, Edelstahlblech bis 0,8 mm.

Länge mm	Schneideart	Bestell-Nr	Preis €
250	rechtsschneidend	4010220000519	13,65

Erdi



Loch-Blehschere D107

- Qualitätsstahl
- Scherenkopf und Griffe geschmiedet
- Griffe mit Kunststoffhüllen
- Nachstellbare Gewerbeverschraubung
- Für kurze gerade Schnitte und Figureschnitte

Schneidleistung: Blech bis 1,0 mm, Edelstahlblech bis 0,8 mm.

Länge mm	Schneideart	Bestell-Nr	Preis €
250	rechtsschneidend	4010220019832	16,48
250	linksschneidend	4010220000786	16,48

Erdi



Pelikan-Blehschere D118

- Qualitätsstahl
- Scherenkopf und Griffe geschmiedet
- Griffe mit Kunststoffhüllen
- Nachstellbare Gewerbeverschraubung
- Für lange gerade und durchlaufende Schnitte

Schneidleistung: Blech bis 1,0 mm, Edelstahlblech bis 0,8 mm.

Länge mm	Schneideart	Bestell-Nr	Preis €
300	rechtsschneidend	4010220020517	27,14
300	linksschneidend	4010220001387	27,14

Erdi



Ideal-Blehschere D116

- Qualitätsstahl
- Gesenkgeschmiedet
- Griffe mit Kunststoffhüllen
- Für durchlaufende gerade und Figureschnitte

Schneidleistung: Blech bis 1,0 mm, Edelstahlblech bis 0,8 mm

Länge mm	Schneideart	Bestell-Nr	Preis €
260	rechtsschneidend	4010220020258	28,52
260	linksschneidend	4010220001264	28,52
280	rechtsschneidend	4010220020302	32,40
280	linksschneidend	4010220020326	32,40

Erdi



Ideal-Blehschere D27A, mit Hebelübersetzung

- Edelstahl
- Scherenkopf gesenkgeschmiedet
- Griffe mit ergonomischer Weichstoffeinlage
- Abgleitschutz
- Mikroverzahnung
- Für gerade durchlaufende Schnitte und Figureschnitte

Schneidleistung: Blech bis 1,2 mm, Edelstahlblech bis 1,0 mm.

Länge mm	Schneideart	Bestell-Nr	Preis €
260	rechtsschneidend	4010220019283	36,00
260	linksschneidend	4010220019368	36,00

Erdi



Ideal-Blehschere D08, mit Hebelübersetzung

- Edelstahl
- Scherenkopf gesenkgeschmiedet
- Griffe mit ergonomischer Weichstoffeinlage
- Abgleitschutz
- Öffnungsfeder
- Verschlussriegel
- Mikroverzahnung
- Flacher Scherenkopf ermöglicht das Schneiden engster Radien
- Für gerade durchlaufende Schnitte und Figureschnitte

Schneidleistung: Blech bis 1,2 mm, Edelstahlblech bis 1,0 mm.

Länge mm	Schneideart	Bestell-Nr	Preis €
230	linksschneidend	4010220000014	28,66

Erdi



Ideal-Blehschere D15A, mit Hebelübersetzung

- Spezial-Edelstahl
- Scherenkopf gesenkgeschmiedet
- Griffe mit ergonomischer Weichstoffeinlage
- Abgleitschutz
- Verschlussriegel
- Kompakte Bauweise
- Geeignet für besonders kleine Radien und schwer zugängliche Stellen
- Für durchlaufende gerade Schnitte und Figurschnitte

Schneidleistung: Kupfer und Blech bis 1,0 mm, Edelstahlblech bis 0,8 mm.

Länge mm	Schneideart	Bestell-Nr	Preis €
180	rechtsschneidend	4010220031308	18,49
180	linksschneidend	4010220031353	18,49

Erdi

INOX



Ideal-Blehschere D29ASS-2

- Spezial-Edelstahl
- Scherenkopf gesenkgeschmiedet
- Griffe mit ergonomischer Weichstoffeinlage
- Abgleitschutz
- Verschlussriegel
- 25 % reduzierter Kraftaufwand
- Für gerade durchlaufende Schnitte und Figurschnitte

Schneidleistung: Blech bis 1,2 mm, Edelstahlblech bis 1,0 mm.

Länge mm	Schneideart	Bestell-Nr	Preis €
260	rechtsschneidend	4010220030226	45,00
260	linksschneidend	4010220030240	45,00

Erdi



Flachmeißel für Metallbearbeitung

- Schaft flachoval
- Chrom-Vanadium-Lufthärtetestahl
- Schaft und Schneide gehärtet und angelassen
- Schlagkopf vergütet
- Wulstbildung, Umbördeln und Absplittern werden durch die Vergütung fast ausgeschlossen
- DIN 6453

fortis



Schneidenbreite mm	Schaftstärke mm	Länge mm	Bestell-Nr	Preis €
15	14 x 9	125	4317784779395	2,92
18	17 x 11	150	4317784791816	2,92
21	20 x 12	175	4317784779388	3,68
24	20 x 12	200	4317784779371	4,20
24	23 x 13	200	4317784791809	4,20
25	23 x 13	250	4317784791793	4,91
26	23 x 13	300	4317784791786	5,58

Flachmeißel für Steinbearbeitung (Maurermeißel)

- Schaft flachoval
- Chrom-Vanadium-Lufthärtestahl
- Schaft und Schneide gehärtet und angelassen
- Schlagkopf vergütet
- Wulstbildung, Umbördeln und Absplittern werden durch die Vergütung fast ausgeschlossen
- DIN 7254 A



Schneidenbreite mm	Schaftstärke mm	Länge mm	Bestell-Nr	Preis €
26	20 x 12	200	4317784791847	4,20
26	20 x 12	250	4317784791830	4,86
29	20 x 13	300	4317784791823	5,45
29	23 x 13	400	4317784779364	6,60
32	26 x 13	500	4317784779357	9,42

Flachmeißel für Steinbearbeitung (Maurermeißel)

- 8-kant-Schaft
- Chrom-Vanadium-Lufthärtestahl
- Schaft und Schneide gehärtet und angelassen
- Schlagkopf vergütet
- Wulstbildung, Umbördeln und Absplittern werden durch die Vergütung fast ausgeschlossen
- DIN 7254 B



Schneidenbreite mm	Schaftstärke mm	Länge mm	Bestell-Nr	Preis €
26	18	300	4317784791755	5,34
28	20	400	4317784779340	6,89

Kreuzmeißel für Metallbearbeitung

- Schaft flachoval
- Chrom-Vanadium-Lufthärtestahl
- Schaft und Schneide gehärtet und angelassen
- Schlagkopf vergütet
- Wulstbildung, Umbördeln und Absplittern werden durch die Vergütung fast ausgeschlossen
- DIN 6451



Schneidenbreite mm	Schaftstärke mm	Länge mm	Bestell-Nr	Preis €
5	17 x 11	125	4317784779265	3,37
6	17 x 11	150	4317784779258	3,66
7	17 x 11	175	4317784779241	3,98
8	20 x 12	200	4317784791748	4,57
9	23 x 13	250	4317784779234	5,92

Spitzmeißel für Steinbearbeitung

- 8-kant-Schaft
- Chrom-Vanadium-Lufthärtestahl
- Schaft und Schneide gehärtet und angelassen
- Schlagkopf vergütet
- Wulstbildung, Umbördeln und Absplittern werden durch die Vergütung fast ausgeschlossen
- DIN 7256



Schaftstärke mm	Länge mm	Bestell-Nr	Preis €
16	200	4317784779296	4,22
16	250	4317784791779	4,43
18	300	4317784791762	4,92
18	350	4317784779289	6,23
20	400	4317784779272	6,72

Schlitz- und Karosseriemeißel

- Schaft flachoval
- Chrom-Vanadium-Lufthärtestahl
- Schaft und Schneide gehärtet und angelassen
- Schlagkopf vergütet
- Wulstbildung, Umbördeln und Absplittern werden durch die Vergütung fast ausgeschlossen

Schneidenbreite mm	Schaftstärke mm	Länge mm	Bestell-Nr	Preis €
26	26 x 7	240	4317784791731	4,68



Schlitz- und Karosseriemeißel, mit Handschutz

- Schaft flachoval
- Chrom-Vanadium-Lufthärtestahl
- Schaft und Schneide gehärtet und angelassen
- Schlagkopf vergütet
- Wulstbildung, Umbördeln und Absplittern werden durch die Vergütung fast ausgeschlossen

Schneidenbreite mm	Schaftstärke mm	Länge mm	Bestell-Nr	Preis €
26	26 x 7	240	4317784791724	6,86



Elektrikermeißel für Steinbearbeitung

- 8-kant-Schaft
- Chrom-Vanadium-Lufthärtestahl
- Schaft und Schneide gehärtet und angelassen
- Schlagkopf vergütet
- Wulstbildung, Umbördeln und Absplittern werden durch die Vergütung fast ausgeschlossen

Schneidenbreite mm	Schaftstärke mm	Länge mm	Bestell-Nr	Preis €
10	8	200	4317784791700	2,31
12	10	200	4317784779333	2,92
10	8	250	4317784779326	2,66
12	10	250	4317784791694	3,26
14	12	250	4317784779319	3,32
14	12	300	4317784779302	3,69



Fugenmeißel

- Schaft flachoval
- Chrom-Vanadium-Lufthärtestahl
- Schaft und Schneide gehärtet und angelassen
- Schlagkopf vergütet
- Wulstbildung, Umbördeln und Absplittern werden durch die Vergütung fast ausgeschlossen
- DIN 7255

Schneidenbreite mm	Schaftstärke mm	Länge mm	Bestell-Nr	Preis €
50	23 x 13	250	4317784791687	8,45
70	26 x 13	250	4317784779227	9,80



Fliesenmeißel, flach

- 8-kant-Schaft
- Chrom-Vanadium-Lufthärtestahl
- Schaft und Schneide gehärtet und angelassen
- Schlagkopf vergütet
- Wulstbildung, Umbördeln und Absplittern werden durch die Vergütung fast ausgeschlossen

Schneidenbreite mm	Schaftstärke mm	Länge mm	Bestell-Nr	Preis €
10	8	100	4317784779210	2,18



Fliesenmeißel, spitz

- 8-kant-Schaft
- Chrom-Vanadium-Lufthärtestahl
- Schaft und Schneide gehärtet und angelassen
- Schlagkopf vergütet
- Wulstbildung, Umbördeln und Absplittern werden durch die Vergütung fast ausgeschlossen

Schaftstärke mm	Länge mm	Bestell-Nr	Preis €
8	100	4317784779203	2,18



Handschutz für Meißel

- Für flachovale Meißel mit einer Materialstärke von 20 x 12 bis 26 x 13 mm
- Für 8-kantige Meißel mit einer Materialstärke von 16 bis 20 mm
- Spezialgummi, sicherer Halt auch bei öligen Händen

Länge mm	Bestell-Nr	Preis €
110	4317784791717	2,25



Durchtreiber

- 8-kant-Schaft
- Konische Dornform
- Chrom-Vanadium-Lufthärtestahl
- Schlagkopf vergütet
- Wulstbildung, Umbördeln und Absplittern werden durch die Vergütung fast ausgeschlossen
- DIN 6458

Kopf-Ø mm	Schaftstärke mm	Gesamtlänge mm	Bestell-Nr	Preis €
1	10	120	4317784779197	1,15
2	10	120	4317784791663	1,15
3	10	120	4317784791656	1,15
4	10	120	4317784791649	1,15
5	10	120	4317784791632	1,15
6	10	120	4317784791625	1,31
8	12	120	4317784791618	1,31



Durchtreiber-Satz

- 8-kant-Schaft
- Konische Dornform
- Chrom-Vanadium-Lufthärtestahl
- Schlagkopf vergütet
- Wulstbildung, Umbördeln und Absplittern werden durch die Vergütung fast ausgeschlossen
- DIN 6458

Lieferung: In Stahlblechkassette.

Inhalt:

5 Durchtreiber 2; 3; 4; 5; 6 mm
1 Körner 5 mm

Anzahl	Bestell-Nr	Preis €
6-teilig	4317784791533	13,46



Splintentreiber

- 8-kant-Schaft
- Zylindrische Dornform
- Chrom-Vanadium-Lufthärtestahl
- Schlagkopf vergütet
- Wulstbildung, Umbördeln und Absplittern werden durch die Vergütung fast ausgeschlossen
- DIN 6450



Kopf-Ø mm	Schaftstärke mm	Gesamtlänge mm	Bestell-Nr	Preis €
2	10	150	4317784791601	1,77
3	10	150	4317784791595	1,77
4	10	150	4317784791588	1,77
5	10	150	4317784791571	1,77
6	10	150	4317784791564	1,77
7	10	150	431778479180	1,85
8	12	150	4317784791557	1,85
10	12	150	4317784791540	1,85

Splintentreiber-Satz

- 8-kant-Schaft
- Zylindrische Dornform
- Chrom-Vanadium-Lufthärtestahl
- Schlagkopf vergütet
- Wulstbildung, Umbördeln und Absplittern werden durch die Vergütung fast ausgeschlossen
- DIN 6450



Lieferung: In Stahlblechkassette.

Inhalt: 6 Splintentreiber 2; 3; 4; 5; 6; 8 mm.

Anzahl	Bestell-Nr	Preis €
6-teilig	4317784791526	16,15

Körner

- 8-kant-Schaft
- Konische Dornform, extra schlank
- Chrom-Vanadium-Lufthärtestahl
- Schlagkopf vergütet
- Wulstbildung, Umbördeln und Absplittern werden durch die Vergütung fast ausgeschlossen
- DIN 7250



Kopf-Ø mm	Schaftstärke mm	Gesamtlänge mm	Bestell-Nr	Preis €
4	10	120	4317784791670	1,26
5	12	120	431778479173	1,38
5	12	150	431778479166	1,62

Werkzeug-Satz

- 8-kant-Schaft
- Chrom-Vanadium-Lufthärtestahl
- Schlagkopf vergütet
- Wulstbildung, Umbördeln und Absplittern werden durch die Vergütung fast ausgeschlossen

Lieferung: In Stahlblechkassette.

Inhalt:

- 1 Flachmeißel 150 mm
- 2 Splintentreiber 4; 6 x 150 mm
- 2 Durchtreiber 2; 3 x 120 mm
- 1 Körner 10 x 120 mm

Anzahl	Bestell-Nr	Preis €
6-teilig	4317784791519	18,68



Blindniet-Sortiment

- Zum Verarbeiten von Alu-Blindnieten Ø Alu 2,4-4,8 mm; Ø Edelstahl 4,0 mm

Lieferung: Im Stahlblechkasten.

Inhalt:

- 1 Handnietzange
- 3 HSS-Spiralbohrer 3,2; 4,2; 5 mm
- 20 Unterlegscheiben mit Innen-Ø 3 mm
- 20 Unterlegscheiben mit Innen-Ø 4 mm
- 10 Unterlegscheiben mit Innen-Ø 5 mm
- 125 Blindniete Alu/Stahl 3,2 x 6 mm
- 125 Blindniete Alu/Stahl 3,2 x 8 mm
- 125 Blindniete Alu/Stahl 4 x 10 mm
- 125 Blindniete Alu/Stahl 4 x 12 mm
- 50 Blindniete Alu/Stahl 4,8 x 14 mm

Anzahl	Bestell-Nr	Preis €
604-teilig	4317784727365	60,77



Glasschneider

- Metallteile vernickelt
- Holzgriff

Lieferung: Mit 6 gehärteten Schneidrädchen, in SB-Verpackung.

Schneidstärke mm	Bestell-Nr	Preis €
3-4	4005153091055	3,83



Glasschneider Nr. BO 100.0

- Rosette und Platte gehärtet und vernickelt
- Edelstahl-Rädchen
- Holzgriff

Lieferung: Mit 6 Rädchen.

Schneidstärke mm	Bestell-Nr	Preis €
3-6	4010122100003	5,38



Edelstahl-Schneidrad für Glasschneider

Lieferung: Im Polybeutel.

Inhalt Stück	Bestell-Nr	Preis €
12	4010122102106	6,77



Glasschneider Nr. BO 100.81

- Rosette und Platte gehärtet und vernickelt
- Edelstahl-Rädchen
- Holzgriff

Lieferung: Mit 6 Rädchen.

Schneidstärke mm	Bestell-Nr	Preis €
3-6	4010122100812	7,23



HM-Glasschneider Nr. BO 400.0

- Rosette und Platte gehärtet und vernickelt
- HM-Rädchen
- Holzgriff

Rädchen-Ø mm	Bestell-Nr	Preis €
5	4010122400004	15,69



HM-Schneidrad für Glasschneider BO 400.0

Lieferung: In Kunststoffkapsel.

Rädchen-Ø mm	VE Stück	Bestell-Nr	Preis €/Stück
5	10	4010122001799	7,46



Glasschneider

- Rosette gehärtet
- HM-Rädchen
- Kunststoffgriff
- Speziell zum Schneiden von Fliesen

Rädchen-Ø mm	Schneidstärke mm	Bestell-Nr	Preis €
5	3-8	4010122410003	15,92



HANDWERKZEUGE HOLZ

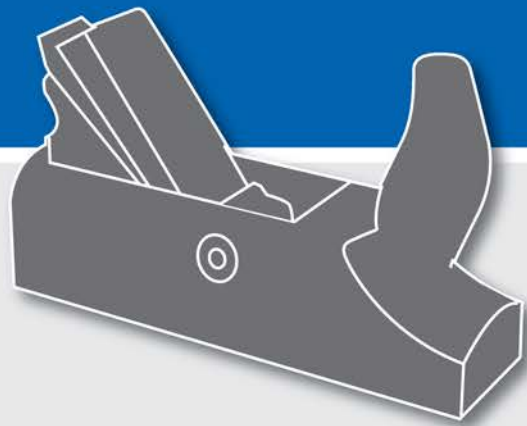

DRECHSLERBEITEL	SEITE 10/11
HANDVERSENKER	SEITE 10/13
HOBEL	SEITE 10/2
SCHNEIDLADEN	SEITE 10/15
SCHNITZMESSER	SEITE 10/10
SPANNSÄGEN	SEITE 10/13
STECHBEITEL	SEITE 10/5
ZUGSÄGEN	SEITE 10/15

Raubankhobel Nr. 101 S

- Hobelkörper aus gedämpfter Rotbuche
- Weißbuchensohle mit tiefer Schrägverzahnung
- Mit integriertem Keilwiderlager
- Hobeisen gebrauchsfertig geschärft

Länge mm	Eisenbreite mm	Schnittwinkel °	Bestell-Nr	Preis €
600	60	45	4016650010104	118,96



Schlichthobel Nr. 105 S

- Weißbuchensohle mit tiefer Schrägverzahnung
- Integriertes Keilwiderlager, Spankasten nicht durchbohrt
- Stärkstes Ankeilen verursacht kein Spleißen des Spankastens

Länge mm	Eisenbreite mm	Schnittwinkel °	Bestell-Nr	Preis €
240	48	45	4016650010500	56,31



Doppelhobel Nr. 103 S

- Hobelkörper aus Rotbuche
- Weißbuchensohle mit tiefer Schrägverzahnung
- Integriertes Keilwiderlager, Spankasten nicht durchbohrt
- Stärkstes Ankeilen verursacht kein Spleißen des Spankastens

Länge mm	Eisenbreite mm	Schnittwinkel °	Bestell-Nr	Preis €
240	48	45	4016650010302	66,19



Putzhobel Nr. 104 S

- Weißbuchensohle mit tiefer Schrägverzahnung
- Integriertes Keilwiderlager, Spankasten nicht durchbohrt
- Stärkstes Ankeilen verursacht kein Spleißen des Spankastens

Länge mm	Eisenbreite mm	Schnittwinkel °	Bestell-Nr	Preis €
220	48	50	4016650010401	66,19



Putzhobel PRIMUS Nr. 704

- Hobelkörper aus Rotbuche
- Weißbuchensohle mit tiefer Schrägverzahnung
- Hobelhorn (Nase)
- Einstellschraube für spielfreie Feineinstellung der Spanstärke
- Handschutz

Länge mm	Eisenbreite mm	Schnittwinkel °	Bestell-Nr	Preis €
220	48	50	4016650070405	118,77



Doppelsimshobel Nr. 10 S

- Hobelkörper aus Weißbuche

Länge mm	Schnittwinkel °	Eisenbreite mm	Bestell-Nr	Preis €
270	50	30	4016650001003	66,55



Ersatz-Hobeisen



Schlichthobeisen



Doppelhobeisen



Doppelsimshobeisen



Ausführung	passend zu	Eisenbreite mm	Typ	Bestell-Nr	Preis €
Schlichthobeisen	Nr. 105 S	48	–	4016650016489	16,70
Doppelhobeisen	Nr. 103 S	48	–	4016650012481	26,80
Doppelsimshobeisen	Nr. 10 S	30	–	4016650016090	24,70

Doppelhobel-/Putzhobeisen Nr. 2100

- Mit kurzer Schraube
- Für alle gängigen Holz- und Eisenhobel
- Nach C DIN 5145

Eisenbreite mm	Bestell-Nr	Preis €
48	4016649211307	29,16



Handhobel RALI 220 EVOLUTION

- Hobelkörper aus Metall
- Hobelsohle aus einzelnen Lamellen
- Kein Schärfen und Abziehen des Hobeisens erforderlich
- Stufenlose Regulierungsmöglichkeit der Spanabnahme
- Handgriffe aus Kunststoff
- Magazin für Ersatzwendemesser im Griff
- Verwendbar als Putz-, Schlicht- und Schrupphobel



Lieferung: Mit 4 Hobelmessern.

Länge mm	Eisenbreite mm	Schnittwinkel °	Bestell-Nr	Preis €
220	48	45	4033564133651	129,00

Einhandhobel RALI 105 EVOLUTION

- Hobelkörper aus Metall
- Hobelsohle aus einzelnen Lamellen
- Kein Schärfen und Abziehen des Hobeisens erforderlich
- Stufenlose Regulierungsmöglichkeit der Spanabnahme
- Handgriffe aus Kunststoff
- Magazin für Ersatzwendemesser im Griff
- Verwendbar als Putz-, Schlicht- und Schrupphobel



Lieferung: Mit 4 Hobelmessern.

Länge mm	Eisenbreite mm	Bestell-Nr	Preis €
105	48	4033564133293	89,00

Simshobel RALI G 30 N

- Hobelkörper aus Metall
- Hobelsohle aus einzelnen Lamellen
- Kein Schärfen und Abziehen des Hobeisens erforderlich
- Stufenlose Regulierungsmöglichkeit der Spanabnahme
- Handgriffe aus Kunststoff
- Magazin für Ersatzwendemesser im Gehäuse



Lieferung: Mit Falzanschlag.

Eisenbreite mm	Bestell-Nr	Preis €
30	4033564133163	169,00

Wendemesser für RALI G 30 N/G 03/B 30

Material	Eisenbreite mm	VE Stück	Bestell-Nr	Preis €/Stück
HM	30	2	4033564133361	29,90
HSS	30	10	4033564133347	5,70



HM

HSS

Wendemesser für RALI 105 EVO/220 EVO

Material	Eisenbreite mm	VE Stück	Bestell-Nr	Preis €/Stück
HM	48	2	4033564133620	30,70
HSS	48	10	4033564133323	5,40



Stechbeitel

- Werkzeugstahl
- Ulmer Form
- Geschmiedet und fein geschliffen
- Seitenfase
- Weißbuchenheft

Klingenbreite mm	Bestell-Nr	Preis €
4	4317784733588	9,36
6	4317784733571	9,36
8	4317784733564	9,36
10	4317784733557	9,88
12	4317784733540	9,88
14	4317784733533	10,20
16	4317784733526	10,40
18	4317784733519	10,88
20	4317784733502	11,82
22	4317784733496	12,86
24	4317784733489	13,12
26	4317784733472	13,64
28	4317784733465	14,17
30	4317784733458	14,38
32	4317784733441	14,69
38	4317784733434	16,47

fortis



Stechbeitel-Satz

- Werkzeugstahl
- Ulmer Form
- Geschmiedet und fein geschliffen
- Seitenfase
- Weißbuchenheft

Lieferung: Im Karton.

Anzahl	Satzinhalt	Bestell-Nr	Preis €
5-teilig	10; 16; 20; 26; 30 mm	4317784733427	60,43

fortis



Stechbeitel Nr. 1001, mit Holzheft

- Spezial-Werkzeugstahl
- Geschmiedet und poliert
- Seitenfase
- Ulmer Form
- DIN 5139 B
- Weißbuchenheft



Klingenbreite mm	Bestell-Nr	Preis €
4	4016649101059	14,59
6	4016649101103	14,59
8	4016649101158	14,59
10	4016649101202	14,59
12	4016649101257	14,59
14	4016649101301	14,59
16	4016649101356	14,59
18	4016649101400	16,81
20	4016649101455	16,81
22	4016649101509	19,09
24	4016649101554	19,09
26	4016649101608	19,09
28	4016649101653	21,76
30	4016649101707	21,76
32	4016649101752	25,79
35	4016649101806	27,93
40	4016649101851	30,26
45	4016649101905	35,70
50	4016649101950	42,57

Stechbeitel-Satz Nr. 1111 SB, mit Holzheft

- Spezial-Werkzeugstahl
- Ulmer Form
- Geschmiedet und poliert
- Seitenfase
- DIN 5139 B
- Weißbuchenheft



Lieferung: Im Karton.

Anzahl	Satzinhalt mm	Bestell-Nr	Preis €
6-teilig	6; 10; 12; 16; 20; 26	4016649110617	79,00

Stechbeitel-Satz Nr. 1141 HK, mit Holzheft

- Werkzeug-Spezialstahl
- Ulmer Form
- Geschmiedet und poliert
- Seitenfase
- DIN 5139 B
- Weißbuchenheft



Lieferung: Im Holzkasten.

Anzahl	Satzinhalt mm	Bestell-Nr	Preis €
4-teilig	10; 16; 20; 26	4016649110150	69,00

Stechbeitel-Satz Nr. 1101 HK, mit Holzheft

- Spezial-Werkzeugstahl
- Ulmer Form
- Geschmiedet und poliert
- Seitenfase
- DIN 5139 B
- Weißbuchenheft

Lieferung: Im Holzkasten.

Anzahl	Satzinhalt mm	Bestell-Nr	Preis €
6-teilig	6; 10; 12; 16; 20; 26	4016649110655	89,00



Stechbeitel-Satz Nr. 1195 SB, mit Holzheft und Japansäge

- Spezial-Werkzeugstahl
- Ulmer Form
- Geschmiedet und poliert
- Seitenfase
- DIN 5139 B
- Weißbuchenheft

Lieferung: Im Karton.

Anzahl	Satzinhalt	Bestell-Nr	Preis €
4-teilig	Stechbeitel 10; 20; 26 mm Japansäge 225 mm	4016649110952	84,90



Stechbeitel Nr. 1008, mit Kunststoffheft

- Spezial-Werkzeugstahl
- Geschmiedet und poliert
- Seitenfase
- DIN 5139 B
- 2-Komponenten-Kunststoffheft

Klingenbreite mm	Bestell-Nr	Preis €
2	4016649108003	16,87
3	4016649108034	16,87
4	4016649108058	16,87
6	4016649108102	16,87
8	4016649108157	16,87
10	4016649108201	16,87
12	4016649108256	16,87
14	4016649108300	16,87
16	4016649108355	16,87
18	4016649108409	18,41
20	4016649108454	18,41
22	4016649108508	20,79
24	4016649108553	20,79
26	4016649108607	20,79
28	4016649108652	21,97
30	4016649108706	21,97
32	4016649108751	25,99
35	4016649108805	26,81



Stechbeitel-Satz Nr. 1118 SB, mit Kunststoffheft

- Spezial-Werkzeugstahl
- Geschmiedet und poliert
- Seitenfase
- DIN 5139 B
- 2-Komponenten-Kunststoffheft

Lieferung: Im Karton.

Anzahl	Satzinhalt mm	Bestell-Nr	Preis €
6-teilig	6; 10; 12; 16; 20; 26	4016649108966	94,90



Stechbeitel-Satz Nr. 1108 HK, mit Kunststoffheft

- Spezial-Werkzeugstahl
- Geschmiedet und poliert
- Seitenfase
- DIN 5139 B
- 2-Komponenten-Kunststoffheft

Lieferung: Im Holzkasten.

Anzahl	Satzinhalt mm	Bestell-Nr	Preis €
6-teilig	6; 10; 12; 16; 20; 26	4016649108973	105,00



Stechbeitel 2-Cut Nr. 1009, mit Kunststoffheft

- Spezial-Werkzeugstahl
- Geschmiedet und poliert
- Seitenfase und zusätzliche Längsschneide
- 2-Komponenten-Kunststoffheft

Lieferung: Inklusive Mikrofaser-Holster mit Gürtelschlaufe.

Klingenbreite mm	Klingenlänge mm	Bestell-Nr	Preis €
26	90	4016649100922	26,36



Zimmermannsbeitel Nr. 1205

- Spezial-Werkzeugstahl
- Geschmiedet und poliert
- Seitenfase
- Weißbuchenheft mit Lederscheibe

Klingenbreite mm	Bestell-Nr	Preis €
26	4016649125451	35,14
28	4016649125505	38,33
30	4016649125550	38,33
32	4016649125604	41,53
35	4016649125659	52,11
40	4016649125703	54,83
45	4016649125758	65,76
50	4016649125802	79,81



Zimmermannsbeitel

- Werkzeugstahl
- Runde Form
- Geschmiedet und fein geschliffen
- Seitenfase
- Weißbuchenheft

Klingenbreite mm	Bestell-Nr	Preis €
26	4317784733410	31,83
28	4317784733403	31,83
30	4317784733397	33,96
32	4317784733380	33,96
35	4317784733373	36,39
40	4317784733366	36,39
45	4317784733359	49,07
50	4317784733342	57,21



Hohlbeitel Nr. 1431, mit Holzheft

- Spezial-Werkzeugstahl
- Ulmer Form
- Geschmiedet und poliert
- DIN 5242
- Weißbuchenheft

Klingenbreite mm	Bestell-Nr	Preis €
6	4016649141062	18,09
8	4016649141086	18,09
10	4016649141109	18,09
12	4016649141123	18,09
14	4016649141147	18,09
16	4016649141161	18,09
18	4016649141185	20,33
20	4016649141208	20,33
26	4016649141260	22,86



Lochbeitel Nr. 1305

- Schwere, extra starke Ausführung
- DIN 5143
- Schweres, rundes Weißbuchenheft mit Lederscheibe

Klingenbreite mm	Bestell-Nr	Preis €
6	4016649135061	30,60
8	4016649135085	30,60
10	4016649135108	30,60
12	4016649135122	32,39



S-Beitel Nr. 1051, mit Holzheft

- S-Form-Klinge
- Weißbuchenheft, abgeflacht
- Für Arbeiten an schwer zugänglichen Stellen

Klingenbreite mm	Bestell-Nr	Preis €
10	4016649117050	17,51
16	4016649117104	17,51
20	4016649117128	20,19



Kerbschnitzmesser Nr. 3351

- Kurze, schräge Schneide
- Weißbuchenheft

Bestell-Nr	Preis €
4016649033510	7,76



Kerbschnitzmesser Nr. 3352

- Lange, schräge Schneide
- Weißbuchenheft

Bestell-Nr	Preis €
4016649033527	7,96



Kerbschnitzmesser Nr. 3356

- Schmale Klinge
- Schräge Schneide
- Weißbuchenheft

Bestell-Nr	Preis €
4016649033565	6,99



Kerbschnitzmesser Nr. 3358

- Gerade Schneide
- Runder Rücken
- Weißbuchenheft

Bestell-Nr	Preis €
4016649033589	9,09



Kerbschnitzwerkzeug-Satz Nr. 3406

- Spezial-Werkzeugstahl
- Weißbuchenheft

Lieferung: Im Karton.

Inhalt:

- Kerbschnitzbeitel Nr. 3201, gerade, mit gerader Schneide 10 mm
- Kerbschnitzbeitel Nr. 3208, gerade, mit mittlerer Höhlung 6 mm
- Kerbschnitzbeitel Nr. 3239, gerade, mit V-förmiger Schneide 4 mm
- Kerbschnitzmesser Nr. 3351, mit kurzer, schräger Schneide
- Kerbschnitzmesser Nr. 3354, mit gerader Klinge und schräger Schneide
- Kerbschnitzmesser Nr. 3358, mit rundem Rücken und gerader Schneide



Anzahl	Bestell-Nr	Preis €
6-teilig	4016649034166	69,00

Kerbschnitzwerkzeug-Satz Nr. 3424

- Spezial-Werkzeugstahl
- Weißbuchenheft

Lieferung: In SB-Verpackung.

Inhalt:

Kerbschnitzbeitel Nr. 3201, gerade, mit gerader Schneide 8 mm
 Kerbschnitzbeitel Nr. 3208, gerade, mit mittlerer Höhlung 8 mm
 Kerbschnitzbeitel Nr. 3239, gerade, mit V-förmiger Schneide 6 mm
 Kerbschnitzmesser Nr. 3352, mit langer, schräger Schneide

Anzahl	Bestell-Nr	Preis €
4-teilig	4016649034241	59,00



Kerbschnitzwerkzeug-Satz Nr. 3441

- Spezial-Werkzeugstahl
- Weißbuchenheft

Lieferung: Im Holzkasten.

Inhalt:

Kerbschnitzbeitel Nr. 3201, gerade, mit gerader Schneide 8 mm
 Kerbschnitzbeitel Nr. 3202, gerade, mit schräger Schneide 10 mm
 Kerbschnitzbeitel Nr. 3208, gerade, mit mittlerer Höhlung 6; 8 mm
 Kerbschnitzbeitel Nr. 3247, gerade, mit tiefrunder Höhlung 2 mm
 Kerbschnitzbeitel Nr. 3239, gerade, mit V-förmiger Schneide 6 mm
 Kerbschnitzmesser Nr. 3351, mit kurzer, schräger Schneide
 Kerbschnitzmesser Nr. 3353, mit doppelseitiger, gebogener Schneide
 Kerbschnitzmesser Nr. 3356, mit schmaler Klinge und schräger Schneide
 Kerbschnitzmesser Nr. 3358, mit rundem Rücken und gerader Schneide
 Universal-Abziehstein Nr. 3707, 80 x 30 mm

Anzahl	Bestell-Nr	Preis €
11-teilig	4016649034418	149,00



Kerbschnitzbeitel-Satz Nr. 5696

- Ergonomisches Birnenheft

Lieferung: Im Karton.

Inhalt:

Kerbschnitzbeitel Nr. 5601, gerade, mit gerader Schneide 2; 6; 10 mm
 Kerbschnitzbeitel Nr. 5606, gerade, mit flacher Höhlung 6; 10 mm
 Kerbschnitzbeitel Nr. 5639, gerade, mit V-förmiger Schneide 4 mm

Anzahl	Bestell-Nr	Preis €
6-teilig	4016649056953	89,00



Drechslerbeitel Nr. 1609, schräg

- Spezial-Werkzeugstahl
- Flachmeißel nach DIN 5144 A
- Zweiballig
- Weißbuchenheft

Klingenbreite mm	Bestell-Nr	Preis €
16	4016649161787	18,71
20	4016649161848	20,24



Drechslerbeitel Nr. 1619, hohl

- Spezial-Werkzeugstahl
- Hohlmeißel nach DIN 5144 B
- Weißbuchenheft

Klingenbreite mm	Bestell-Nr	Preis €
12	4016649163521	25,56
16	4016649163583	25,56
20	4016649163644	27,59



Drechslerbeitel Nr. 1629, Abstechstahl

- Spezial-Werkzeugstahl
- Weißbuchenheft

Klingenbreite mm	Bestell-Nr	Preis €
4	4016649164603	18,56
6	4016649164634	19,59



Drechslerbeitel Nr. 1639, Ausdrehstahl schräg

- Spezial-Werkzeugstahl
- Einballig
- Weißbuchenheft

Klingenbreite mm	Bestell-Nr	Preis €
20	4016649166300	25,56



Drechslerbeitel Nr. 1649, Ausdrehstahl rund

- Spezial-Werkzeugstahl
- Weißbuchenheft
- Zum Innenausdrehen von Schalen

Klingenbreite mm	Bestell-Nr	Preis €
20	4016649166607	24,29



Drechslerbeitel-Satz Nr. 1635

- Kurze Form
- Weißbuchenheft

Lieferung: In Kunststofftasche.

Inhalt:

Flachmeißel Nr. 1630 schräg, zweiballig, 12 mm
 Hohlmeißel Nr. 1631, 12 mm
 Abstechbeitel Nr. 1632, 4 mm

Anzahl	Bestell-Nr	Preis €
3-teilig	4016649165501	38,86



Drechslerbeitel-Satz Nr. 1694

- Lange Form
- Weißbuchenheft

Lieferung: Im Karton.

Inhalt:

Flachmeißel Nr. 1609, schräg, zweiballig, 16 mm
 Hohlmeißel Nr. 1619, 20 mm
 Abstechbeitel Nr. 1629, 6 mm
 Ausdrehstahl Nr. 1649, runde Schneide, 20 mm

Anzahl	Bestell-Nr	Preis €
4-teilig	4016649169806	96,84



Drechseleisen-Set

Lieferung: In Holzkasten.



Inhalt:

3 Hohlbeitel
 1 Abstechbeitel
 1 Schruppstahl
 1 Rundbeitel
 2 Drechselbeitel, gerade

Anzahl	Bestell-Nr	Preis €
8-teilig	4036351017042	96,00



Handversenker 90°

- 5 Schneiden
- Kunststoffheft
- Zum Entgraten und Ansenken von Bohrungen in Holz und Kunststoff

Ø mm	Bestell-Nr	Preis €
12	4026271023575	6,25
16	4026271023582	6,50



Spannsäge Nr. 253.70

- Spannelement aus Rundstahl
- Zum Zuschneiden und Querschneiden

Blattlänge mm	Blattstärke mm	Zahnteilung mm	Bestell-Nr	Preis €
700	0,7	5	4016650053705	44,70



Sägeblatt Nr. 253.71 für Spannsäge

Blattlänge mm	Blattstärke mm	Zahnteilung mm	Bestell-Nr	Preis €
700	0,7	5	4016650053712	7,70



Absetzsäge Nr. 250

- Spannelement aus Rundstahl
- Zum Absetzen von Zapfen und Anschneiden von Zinken

Modell	Blattlänge mm	Blattstärke mm	Zahnteilung mm	Bestell-Nr	Preis €
Nr. 250.60	600	0,8	3	4016650050605	42,90
Nr. 250.70	700	0,8	3	4016650050704	44,70

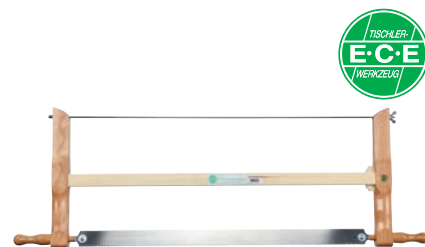

Sägeblatt Nr. 250 für Absetzsäge

Modell	Blattlänge mm	Blattstärke mm	Zahnteilung mm	Bestell-Nr	Preis €
Nr. 250.61	600	0,7	3	4016650050612	6,90
Nr. 250.71	700	0,7	3	4016650050711	7,70



Schittersäge Nr. 251.70

- Spannelement aus Rundstahl
- Zum Ablängen von Brettern und Kanthölzern

Blattlänge mm	Blattstärke mm	Zahnteilung mm	Bestell-Nr	Preis €
700	0,7	7	4016650051701	45,50

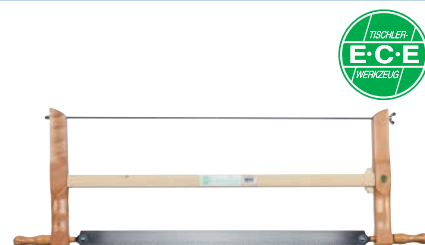

Sägeblatt Nr. 251.71 für Schittersäge

Blattlänge mm	Blattstärke mm	Zahnteilung mm	Bestell-Nr	Preis €
700	0,7	6	4016650051718	8,50



Gestellsäge Nr. 2503.60 mit japanischem Sägeblatt

- Spannelement aus Rundstahl
- Japanisches Sägeblatt, geschärft und geschränkt
- Arbeitet auf Zug mit geringem Kraftaufwand
- Verlauffreie, saubere Schnitte längs und quer zum Holzverlauf

Blattlänge mm	Blattstärke mm	Zahnteilung mm	Bestell-Nr	Preis €
600	0,6	2	4016650054603	74,00



Japansägeblatt Nr. 2503.61 für Gestellsäge

- Geschärft und geschränkt Sägeblatt
- Arbeitet auf Zug mit geringem Kraftaufwand
- Verlauffreie, saubere Schnitte längs und quer zum Holzverlauf

Blattlänge mm	Blattstärke mm	Zahnteilung mm	Bestell-Nr	Preis €
600	0,6	2	4016650054610	38,00



Gehrungsschneidlade Nr. 225

- 2 Gehrungsschnitte 45°
- 1 Winkelschnitt 90°
- Buchenholz
- Verleimt

Innenlänge mm	Innenbreite mm	Innenhöhe mm	Bestell-Nr	Preis €
300	62	37	4016650025306	14,70

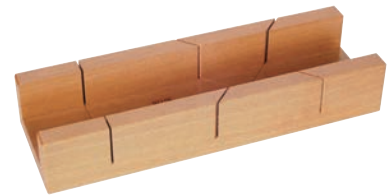

Gehrungsschneidlade Nr. 225 S

- 2 Gehrungsschnitte 45°
- 1 Winkelschnitt 90°
- Rotbuchenholz, gedämpft
- Verschraubt und geklebt

Innenlänge mm	Innenbreite mm	Innenhöhe mm	Bestell-Nr	Preis €
400	80	60	4016650025405	39,80



Japansäge Ryoba

- Blatt beidseitig verzahnt
- Trapezzahnung für Querschnitte
- Dreieckzahnung für Längsschnitte
- Zähne gehärtet
- Bambusgriff
- Für Werkstatt und Montage, auch ideal für Schlitz-Zapfen-Verbindungen

Blattlänge mm	Blattstärke mm	Bestell-Nr	Preis €
240	0,5	4317784768955	42,53



Japansägeblatt Ryoba

- Beidseitig verzahnt
- Trapezzahnung für Querschnitte
- Dreieckzahnung für Längsschnitte
- Zähne gehärtet
- Für Werkstatt und Montage, auch ideal für Schlitz-Zapfen-Verbindungen

Blattlänge mm	Blattstärke mm	Bestell-Nr	Preis €
240	0,5	4317784768948	26,27



Japansäge Douzuki

- Feinsäge mit Rücken
- Sehr feine Zahnung
- Zähne gehärtet
- Bambusgriff
- Für Absetzschnitte und präzise Holzverbindungen, ideal für Zinkenverbindungen

Blattlänge mm	Blattstärke mm	Bestell-Nr	Preis €
240	0,3	4317784768979	44,37



Japansägeblatt Douzuki

- Sehr feine Zahnung
- Zähne gehärtet
- Für Absetzschnitte und präzise Holzverbindungen, ideal für Zinkenverbindungen



Blattlänge mm	Blattstärke mm	Bestell-Nr	Preis €
240	0,3	4317784768962	27,22



Japansäge Kataba

- Feinsäge ohne Rücken
- Flexibles Blatt für Arbeiten an schwer zugänglichen Stellen
- Zähne gehärtet
- Bambusgriff
- Für Ablängarbeiten, tiefe Schnitte



Blattlänge mm	Blattstärke mm	Bestell-Nr	Preis €
270	0,5	4317784768931	34,62



Japansägeblatt Kataba

- Flexibles Blatt für Arbeiten an schwer zugänglichen Stellen
- Zähne gehärtet
- Für Ablängarbeiten, tiefe Schnitte



Blattlänge mm	Blattstärke mm	Bestell-Nr	Preis €
270	0,5	4317784768924	13,85



Japansäge Ryoba

- Flexibles Blatt
- Beidseitig verzahnt
- Sehr feine Zahnung unten für Querschnitte
- Grobe Zahnung oben für Längsschnitte
- Bambusgriff
- Für Werkstatt und Montage, auch ideal für Schlitz-Zapfen-Verbindungen



Blattlänge mm	Blattstärke mm	Bestell-Nr	Preis €
240	0,5	4330816440797	29,04



Japansägeblatt Ryoba

- Flexibles Blatt
- Beidseitig verzahnt
- Sehr feine Zahnung unten für Querschnitte
- Grobe Zahnung oben für Längsschnitte
- Für Werkstatt und Montage, auch ideal für Schlitz-Zapfen-Verbindungen



Blattlänge mm	Blattstärke mm	Bestell-Nr	Preis €
240	0,5	4332163894490	17,65



Japansäge Douzuki

- Mit Stahlrücken
- Flexibles Blatt
- Sehr feine Zahnung
- Bambusgriff
- Für Zinkverbindungen, Absetzschnitte und präzise Holzverbindungen

Blattlänge mm	Blattstärke mm	Bestell-Nr	Preis €
150	0,3	4330816795309	25,16
240	0,3	4330816440803	31,51

MAGMA
FINE WOODWORKING



Japansägeblatt Douzuki

- Flexibles Blatt
- Sehr feine Zahnung
- Für Zinkverbindungen, Absetzschnitte und präzise Holzverbindungen

Blattlänge mm	Blattstärke mm	Bestell-Nr	Preis €
150	0,3	4332163894506	11,41
240	0,3	4332163894513	17,69

MAGMA
FINE WOODWORKING



Japansäge Kataba

- Ohne Stahlrücken
- Flexibles Blatt
- Sehr feine Zahnung
- Bambusgriff
- Für tiefe Schnitte und für Arbeiten an schwer zugänglichen Stellen

Blattlänge mm	Blattstärke mm	Bestell-Nr	Preis €
250	0,5	4330816440810	23,69

MAGMA
FINE WOODWORKING



Japansägeblatt Kataba

- Flexibles Blatt
- Sehr feine Zahnung
- Für tiefe Schnitte und für Arbeiten an schwer zugänglichen Stellen

Blattlänge mm	Blattstärke mm	Bestell-Nr	Preis €
250	0,5	4332163894520	9,97

MAGMA
FINE WOODWORKING



Japansäge Ryoba Gold

- Flexibles Blatt
- Beidseitig verzahnt
- Sehr feine Zahnung unten für Querschnitte
- Grobe Zahnung oben für Längsschnitte
- Größere Stabilität durch tiefere Sägeblattaufnahme
- Für Werkstatt und Montage, auch ideal für Schlitz-Zapfen-Verbindungen

Blattlänge mm	Blattstärke mm	Bestell-Nr	Preis €
270	0,6	9120068340519	44,10

MAGMA
FINE WOODWORKING



Japansägeblatt Ryoba Gold

- Flexibles Blatt
- Beidseitig verzahnt
- Sehr feine Zahnung unten für Querschnitte
- Grobe Zahnung oben für Längsschnitte
- Für Werkstatt und Montage, auch ideal für Schlitz-Zapfen-Verbindungen

MAGMA
FINE WOODWORKING



Blattlänge mm	Blattstärke mm	Bestell-Nr	Preis €
270	0,6	9120068340366	24,90

Japansäge Douzuki Gold

- Mit Stahlrücken
- Flexibles Blatt
- Sehr feine Zahnung
- Größere Stabilität durch tiefere Sägeblattaufnahme
- Für Zinkverbindungen, Absetzschnitte und präzise Holzverbindungen

MAGMA
FINE WOODWORKING



Blattlänge mm	Blattstärke mm	Bestell-Nr	Preis €
150	0,2	9120068340052	29,30
240	0,3	9120068340076	46,00

Japansägeblatt Douzuki Gold

- Flexibles Blatt
- Sehr feine Zahnung
- Für Zinkverbindungen, Absetzschnitte und präzise Holzverbindungen

MAGMA
FINE WOODWORKING



Blattlänge mm	Blattstärke mm	Bestell-Nr	Preis €
150	0,2	9120068340168	13,70
240	0,3	9120068340182	20,50

Japansäge Kataba Gold

- Ohne Stahlrücken
- Flexibles Blatt
- Sehr feine Zahnung
- Größere Stabilität durch tiefere Sägeblattaufnahme
- Für tiefe Schnitte und für Arbeiten an schwer zugänglichen Stellen

MAGMA
FINE WOODWORKING



Blattlänge mm	Blattstärke mm	Bestell-Nr	Preis €
240	0,4	9120068340434	33,70

Japansägeblatt Kataba Gold

- Flexibles Blatt
- Sehr feine Zahnung
- Für tiefe Schnitte und für Arbeiten an schwer zugänglichen Stellen

MAGMA
FINE WOODWORKING



Blattlänge mm	Blattstärke mm	Bestell-Nr	Preis €
240	0,4	9120068340281	17,10

Japansäge Kataba Gold Meiko

- Ohne Stahlrücken
- Flexibles Blatt
- Universalzahnung
- Größere Stabilität durch tiefere Sägeblattaufnahme
- Für tiefe Schnitte und für Arbeiten an schwer zugänglichen Stellen

Blattlänge mm	Blattstärke mm	Bestell-Nr	Preis €
270	0,6	9120068340458	22,40

MAGMA
FINE WOODWORKING



Japansägeblatt Kataba Gold Meiko

- Flexibles Blatt
- Universalzahnung
- Für tiefe Schnitte und für Arbeiten an schwer zugänglichen Stellen

Blattlänge mm	Blattstärke mm	Bestell-Nr	Preis €
270	0,6	9120068340304	10,50

MAGMA
FINE WOODWORKING



Japanklappsäge Fujiyama Kataba

- Ohne Stahlrücken
- Flexibles Blatt
- Sägeblatt einklappbar
- Sehr feine Zahnung
- Kunststoffgriff
- Für tiefe Schnitte und für Arbeiten an schwer zugänglichen Stellen

Blattlänge mm	Blattstärke mm	Bestell-Nr	Preis €
250	0,5	4332163903703	43,33

MAGMA
FINE WOODWORKING



Japansägeblatt Fujiyama Kataba

- Flexibles Blatt
- Sehr feine Zahnung
- Für tiefe Schnitte und für Arbeiten an schwer zugänglichen Stellen

Blattlänge mm	Blattstärke mm	Bestell-Nr	Preis €
250	0,5	4332163903710	10,16

MAGMA
FINE WOODWORKING



Japanklappsäge Fujiyama Ryoba

- Flexibles Blatt
- Sägeblatt einklappbar
- Beidseitig verzahnt
- Sehr feine Zahnung unten für Querschnitte
- Grobe Zahnung oben für Längsschnitte
- Kunststoffgriff
- Für Werkstatt und Montage, auch ideal für Schlitz-Zapfen-Verbindungen

Blattlänge mm	Blattstärke mm	Bestell-Nr	Preis €
240	0,5	4332163903666	46,65

MAGMA
FINE WOODWORKING



Japansägeblatt Fujiyama Ryoba

- Flexibles Blatt
- Beidseitig verzahnt
- Sehr feine Zahnung unten für Querschnitte
- Grobe Zahnung oben für Längsschnitte
- Für Werkstatt und Montage, auch ideal für Schlitz-Zapfen-Verbindungen



Blattlänge mm	Blattstärke mm	Bestell-Nr	Preis €
240	0,5	4332163903673	17,93

Japanklappsäge Fujiyama Douzuki

- Mit Stahlrücken
- Flexibles Blatt
- Sägeblatt einklappbar
- Sehr feine Zahnung
- Kunststoffgriff
- Für Zinkverbindungen, Absetzschnitte und präzise Holzverbindungen



Blattlänge mm	Blattstärke mm	Bestell-Nr	Preis €
240	0,3	4332163903680	50,19

Japansägeblatt Fujiyama Douzuki

- Flexibles Blatt
- Sehr feine Zahnung
- Für Zinkverbindungen, Absetzschnitte und präzise Holzverbindungen



Blattlänge mm	Blattstärke mm	Bestell-Nr	Preis €
240	0,3	4332163903697	17,93

Japanklappsägen-Set Fujiyama

- Flexibles Blatt
- Sägeblatt einklappbar
- Kunststoffgriff



Inhalt:

Kunststoffgriff, 240 mm
 Douzuki-Sägeblatt mit Stahlrücken, 240 mm
 Kataba-Sägeblatt, 250 mm
 Ryoba-Sägeblatt, 240 mm

Anzahl	Bestell-Nr	Preis €
4-teilig	4332163903727	74,70

Zugsäge Nr. JPR-265R/Y1

- Zahnung kreuzgeschliffen
- Zähne induktiv gehärtet
- Gerader, gummierter Griff
- Wechseln des Sägeblatts durch Abknicken des Handgriffes

Blattlänge mm	Blattstärke mm	Zähne pro Zoll	Bestell-Nr	Preis €
265	0,6	16	4975364019707	30,54

TAJIMA

Zugsäge Nr. GN-265J (JPR-265C/-1)

- Flexibles Blatt
- Dreieckzahnung
- Zähne induktiv gehärtet
- Holzgriff mit Rattanband

Blattlänge mm	Blattstärke mm	Zähne pro Zoll	Bestell-Nr	Preis €
265	0,6	16	4975364110299	31,70

TAJIMA

Zugsäge Nr. PUL-265 (JPR-265D/K1)

- Zahnung kreuzgeschliffen
- Zähne induktiv gehärtet
- Kunststoff-Pistolengriff
- Wechseln des Sägeblatts durch Abknicken des Handgriffes

Blattlänge mm	Blattstärke mm	Zähne pro Zoll	Bestell-Nr	Preis €
265	0,6	16	4975364019356	20,87

TAJIMA

Sägeblatt für Zugsäge

- Zahnung kreuzgeschliffen
- Zähne induktiv gehärtet

Blattlänge mm	Blattstärke mm	Zähne pro Zoll	Zahnung	Bestell-Nr	Preis €
230	0,4	21	extrafein	4975364060556	8,44
250	0,5	19	fein	4975364060013	8,77
265	0,6	16	normal	4975364060037	9,30
300	0,7	13	grob	4975364060099	9,99

TAJIMA

Zimmermann-Zugsäge Magnum

- Black-Power-Sägeblatt, fluorinebeschichtet, verhindert das Anhaften von Harz sowie Holzspänen und verbessert die Gleitfähigkeit
- Zahnung kreuzgeschliffen
- Zahnspitzen gehärtet
- Aluminiumgriff mit Elastomereinsatz

Blattlänge mm	Zähne pro Zoll	Bestell-Nr	Preis €
300	13	4975364019028	33,29

TAJIMA

Zugsägeblatt Magnum 300 Blade

- FLUORO COAT-Sägeblatt, impulsgehärtet
- Beschichtung verhindert das Anhaften von Harz sowie Holzspänen und verbessert die Gleitfähigkeit

Blattlänge mm	Zähne pro Zoll	Bestell-Nr	Preis €
300	13	4975364019103	14,50

TAJIMA

Handsäge Aluminist Power-Glide

- Black-Power-Sägeblatt, fluorinebeschichtet, verhindert das Anhaften von Harz sowie Holzspänen und verbessert die Gleitfähigkeit
- Zähne impulsgehärtet
- Aluminiumgriff mit Elastomereinsatz

Tajima



Blattlänge mm	Blattstärke mm	Zähne pro Zoll	Bestell-Nr	Preis €
240	0,9	9	4975364017826	41,14
270	0,9	9	4975364017833	43,73
300	0,9	9	4975364017840	45,53

Sägeblatt Aluminist Power-Glide

- Black-Power-Sägeblatt, fluorinebeschichtet, verhindert das Anhaften von Harz sowie Holzspänen und verbessert die Gleitfähigkeit
- Zähne impulsgehärtet

Tajima



Blattlänge mm	Blattstärke mm	Zähne pro Zoll	Bestell-Nr	Preis €
240	0,9	9	4975364017499	13,16
270	0,9	9	4975364017505	14,11
300	0,9	9	4975364017512	15,11

Klappsäge G-Saw

- Schnellschnitt-Sägeblatt, 3-fach geschärft und impulsgehärtet
- Leicht zu öffnender Verschluss
- Elastomergriff

Tajima



Blattlänge mm	Blattstärke mm	Bestell-Nr	Preis €
240	0,7	4975364015891	20,11

Sägeblatt G-Saw

- Schnellschnitt-Sägeblatt
- 3-fach geschärft und impulsgehärtet

Tajima



Blattlänge mm	Blattstärke mm	Bestell-Nr	Preis €
240	0,7	4975364015907	6,71

MESSTECHNIK

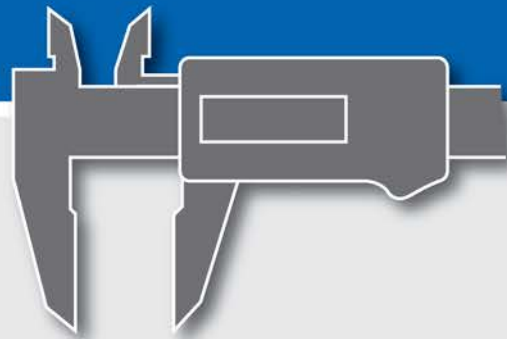

BANDMASSE	SEITE 11/18
BLEISTIFTE	SEITE 11/7
FEUCHTEMESSGERÄTE	SEITE 11/13
GLIEDERMASSTÄBE	SEITE 11/17
LASER-ENTFERNUNGSMESSER	SEITE 11/31
LINIENLASER	SEITE 11/32
MESSSCHIEBER	SEITE 11/15
SCHMIEGEN	SEITE 11/5
SIGNIERKREIDE	SEITE 11/12
STREICHMASSE	SEITE 11/6
TIEFLOCHMARKER	SEITE 11/10
TISCHLERWINKEL	SEITE 11/4
WASSERWAAGEN	SEITE 11/24
WINKELSCHABLONEN	SEITE 11/3
ZIMMERMANNSWINKEL	SEITE 11/2
ZIRKEL	SEITE 11/16

Zimmermannswinkel

- Aus gehärtetem Stahl
- Gelb pulverbeschichtet
- Skala beidseitig
- Genauigkeit rechter Winkel 0,005 mm/cm

Länge mm	Anreißblöcher	Bestell-Nr	Preis €
700	nein	4012589890701	13,95
700	ja	4012589890725	15,03
800	nein	4012589890800	14,40
800	ja	4012589890824	15,35



Anreißgerät Alpha Classic M900

- Edelstahl, rostfrei
- Gradskalen geätzt
- Winkel und Viertelkreis nahtlos geschweißt
- Schnelles Anreißen aller Abbundarbeiten
- Präzises Anreißen von Schiftern, Gratsparren und geraden Treppen sowie doppelten Versätzen

Länge mm	Breite mm	Skaleneinteilung °	Bestell-Nr	Preis €
430	795	0,5	4012589779006	74,16



Anreißgeräte-Set Alpha M900d

Inhalt:

Anreißgerät Alpha Classic: Abmessung 430 x 795 mm, Edelstahl rostfrei, mit geätzten Millimeterskalen auf dem Waage- und Senkelriss

Zimmermannswinkel: Abmessung 800 mm, mit Anreißblöchern, mit geätzter Millimeterskala auf dem langen Schenkel, Genauigkeit des rechten Winkels 0,005 mm/cm

Buchenholzschmiege: Abmessung 50 cm, mit Langloch in der Zunge

Bestell-Nr	4012589779099
Preis €	79,00



Treppenlehre

- Stahl, gehärtet
- Einfaches Abtasten der Form von Treppenstufen
- Je 2 Schienen in den Längen 600; 800; 1000 mm
- Fixierung durch Flügelschraube

Lieferung: Im Holzkasten.

Bestell-Nr	4012589845008
Preis €	49,00



Winkelschablone

- Aluminium
- Zum Abnehmen und Übertragen von vieleckigen Konturen
- Fast beliebig Geraden durch Verbindung von zwei oder mehr Schienen
- Durch Überlappen der Schienen ist auch jedes Zwischenmaß möglich

Lieferung: Im Holzkoffer.

Anzahl Schienen	Schienenlänge	Bestell-Nr	Preis €
13	3x 100 mm; 2x 200 mm; 2x 300 mm; 1x 500 mm; 2x 700 mm; 2x 800 mm	4012589845107	81,95
48	12x 100 mm; 12x 200 mm; 8x 300 mm; 4x 350 mm; 4x 500 mm; 4x 700 mm; 4x 800 mm	4012589845121	198,00

hedue®

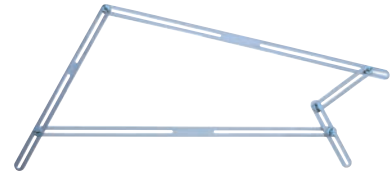

Profilschablone PS 1 P142

- Elemente sind zusammensteckbar, auch im Winkel
- Flache Auflage für leichtes Übertragen der Profillinie
- Mit Millimeterskala
- Zum Abtasten von komplexen Konturen

Lieferung: Im Koffer, inklusive Winkelverbinder und 2 Tastelementen.

Tasttiefe mm	Tasterstärke mm	Messtiefe mm	Bestell-Nr	Preis €
85	0,8	50	4012589801424	24,80

hedue®



Zinken-Schmiege S200

- Edelstahl, rostfrei
- Zum exakten Anreißen von Zinken- und Schwalbenschwanzverbindungen, eignet sich besonders zum Anreißen an Schrägen bzw. für Trichter und Zierzinkungen

min. Einstellbereich °	max. Einstellbereich °	Neigung	Bestell-Nr	Preis €
6	40	1:8	4012589832008	18,20

hedue®

INOX

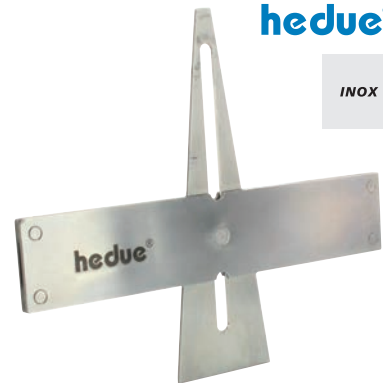

Digital-Messkluppe S301

- Leicht ablesbares Display
- Mit nur einem Tastendruck Umschaltung zwischen Absolut- und Relativmessung
- Umschaltung zwischen mm/Inch
- Schutzart IP40
- Zum Umgreifen von Türzarge oder Fensterrahmen zur Bestimmung von Wandstärken oder Glasdicken

Lieferung: Inklusive 2 Micro-Batterien AAA/LR03.

max. Messbereich mm	Messbereich °	Messgenauigkeit	Ablesung °	Bestell-Nr	Preis €
500	180	1 mm / 0,15°	0,1	4012589833012	71,90

hedue®

IP40

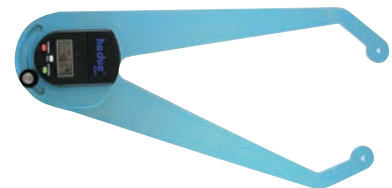

Schreiner-/Schlosserwinkel

- Zunge aus Edelstahl, gehärtet
- Schenkel aus Aluminium, beidseitig geriffelt
- Doppelte, beidseitige Millimeterskala



Schienenlänge mm	Bestell-Nr	Preis €
150	4012589660151	12,95
200	4012589660205	12,95
250	4012589660250	12,95
300	4012589660304	13,80
400	4012589660403	15,50

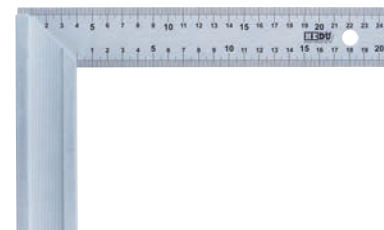

Tischlerwinkel

- Zunge aus Stahl, rostfrei
- Schenkel aus Nussbaumholz
- Griff beidseitig mit Hohlkehle
- Doppelte, beidseitige Millimeterskala
- Mit Messingbeschlägen, 4-fach vernietet



Schienenlänge mm	Bestell-Nr	Preis €
250	4012589650251	25,80
300	4012589650305	28,40
400	4012589650404	31,50



Tischlerwinkel Nr. 403

- Federnd-harte Stahlzunge
- Schenkel aus Buchenholz
- Doppelt eingentutete Messingschiene
- Griff beidseitig mit Hohlkehle
- Mit Messingbeschlägen



Schienenlänge mm	Bestell-Nr	Preis €
150	4016650043157	24,00
250	4016650043256	28,70
300	4016650043300	32,30



Präzisions-Winkel ohne Gehrung

- Zunge aus Federbandstahl
- Schenkel aus Palisanderholz mit Messingbeschlägen
- Beidseitig eingelassene Messingschiene
- Griff beidseitig mit Hohlkehle
- Verbindung garantiert hohe und dauerhafte Messgenauigkeit von 0,03 mm

Schienenlänge mm	Bestell-Nr	Preis €
150	4053569828093	38,02
250	4053569828109	46,82
300	4053569828116	57,46



Tischlerschmiege Nr. A225 und A230

- Zunge aus Stahl, rostfrei
- Schenkel aus Nussbaumholz
- Griff beidseitig mit Hohlkehle

Typ	Schienenlänge mm	Bestell-Nr	Preis €
A225	250	4012589652255	16,00
A230	300	4012589652309	16,50

hedue®



Tischlerschmiege Nr. 407

- Stahlzunge
- Schenkel aus Buchenholz
- Griff beidseitig mit Hohlkehle
- Geschlitzt, für Innenmessungen

Schienenlänge mm	Bestell-Nr	Preis €
250	4016650047254	49,95
300	4016650047308	37,10



Präzisions-Schmiege

- Zunge aus Federbandstahl
- Schenkel aus Palisanderholz
- Griff beidseitig mit Hohlkehle
- Arretierung durch Flügelmutter
- Befestigungsteile aus Messing
- Längsschlitz ermöglicht Innenmessungen

Schienenlänge mm	Bestell-Nr	Preis €
250	4053569828123	37,75
330	4053569828130	44,12



Tischlergehrmaß Nr. 404

- Federnd-harte Stahlzunge
- Schenkel aus Buchenholz
- Griff beidseitig mit Hohlkehle
- Mit Messingbeschlagen
- Zum Anreißen und Messen von festen Winkeln von 45° und 135°

Schienenlänge mm	Bestell-Nr	Preis €
250	4016650044253	26,90
300	4016650044307	33,90



Gehrmaß

- Zunge aus Stahl, rostfrei
- Schenkel aus Buchenholz
- Winkelgenau und 4-fach vernietet
- Zum Anreißen und Messen von Winkeln mit 45° und 135°

Schienenlänge mm	Bestell-Nr	Preis €
250	4012589653252	19,20
300	4012589653306	19,50

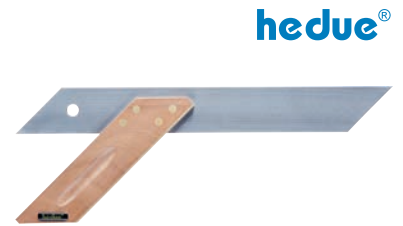

Präzisions-Gehrmaß

- Zunge aus Federbandstahl
- Schenkel aus Palisanderholz
- Beidseitig eingelassene Messingschiene
- Mit Messingbeschlägen
- Griff beidseitig mit Hohlkehle

Schienenlänge mm	Bestell-Nr	Preis €
350	4053569828147	53,95



Tischler-Set A031

- Zunge aus Stahl, rostfrei
- Griff aus Nussbaumholz mit Messingbeschlägen
- Griff beidseitig mit Hohlkehle
- Beidseitig eingelassene Edelstahlschiene
- Tischlerwinkel mit beidseitiger, geätzter Millimeterskala
- Genauigkeit 0,01 mm pro 1 cm

Lieferung: Im Karton.

Inhalt: Tischlerwinkel 300 mm, Gehrmaß und Schmiege.

Bestell-Nr	4012589650312
Preis €	52,30



Streichmaß Nr. 217 S

- Weißbuchenholz
- Maßeinteilung aus Kunststoff
- Arretierung durch Stellschraube
- Zwei verstellbare Anreißstäbchen

Messbereich mm	Bestell-Nr	Preis €
0-150	4016650021704	28,80



Streichmaß

- Buchenholz
- Reißnadeln aus gehärtetem Stahl
- Zwei leicht verstellbare Anreißarme
- Zwei Feststellschrauben



Messbereich mm	Skaleneinteilung mm	Bestell-Nr	Preis €
0-100	1	4317784768122	13,25

Parallelanreißer mit Zirkelspitze

- Kunststoff
- Mit Klemmrädchen zum Feststellen
- Zum Anreißern und Übertragen von Mauerunebenheiten und Ausschnitten auf Passleisten, Sockelleisten, Arbeitsplatten, Blenden usw.



Lieferung: Mit Bleistift und abnehmbarer Zirkelspitze.

Bestell-Nr	4053569732208
Preis €	11,60

Maßband, selbstklebend

- Stahl, weiß lackiert
- Selbstklebend
- mm-Teilung
- EG-Genauigkeitsklasse III



EG III

Bandlänge mm	Bandbreite mm	Richtung Skala	Bestell-Nr	Preis €
1000	13	links nach rechts	4012589881105	5,64
2000	13	links nach rechts	4012589881204	9,31
5000	13	links nach rechts	4012589881501	13,17
10000	13	links nach rechts	4012589881907	45,00
1000	13	rechts nach links	4012589881112	9,00
2000	13	rechts nach links	4012589881211	14,63
5000	13	rechts nach links	4012589881518	25,58
10000	13	rechts nach links	4012589881914	55,25



Zimmermannsbleistift 333, einzeln

- Ungespitzt
- Oval
- Mine extrem bruchfest
- Für Metall, Stein, Beton, trockenes und nasses Holz



Stiftlänge mm	Bestell-Nr	Preis €
180	4084900210079	1,14
240	4084900210086	1,36
300	4084900210093	1,64

Zimmermannsbleistift 333, Pack

- Gespitzt
- Oval
- Mine extrem bruchfest
- Für Metall, Stein, Beton, trockenes und nasses Holz



Stiftlänge mm	Inhalt Stück	Inhalt Stück	Bestell-Nr	Preis €
240	12	12	4084900210123	18,95

Blei-Kopierstift 334

- Ungespitzt
- Beidseitig anspitzbar
- Oval
- Ideal für trockenes und nasses Holz, weiterhin geeignet für Metall, Stein und Beton



Stiftlänge mm	Bestell-Nr	Preis €
240	4084900210109	2,10

Tischlerbleistift 91T

- Gespitzt
- Rund
- Härte 2H für feinstes Anzeichnen
- Ideal für trockenes Holz, weiterhin geeignet für nasses Holz



Stiftlänge mm	Bestell-Nr	Preis €
175	4084900210260	0,85

Universalschreiber, Cellugraph, einzeln

- Gespitzt
- Dreiflächig
- Geeignet für Markierungen auf allen glatten Oberflächen, wie z. B. Glas, Fliesen, Kunststoff, etc.
- Leicht entfernbar



Stiftlänge mm	Bestell-Nr	Preis €
240	4084900240021	2,45

Universalschreiber, Cellugraph, Pack

- Gespitzt
- Dreiflächig
- Geeignet für Markierungen auf allen glatten Oberflächen, wie z. B. Glas, Fliesen, Kunststoff, etc.
- Leicht entfernbar



Stiftlänge mm	Inhalt Stück	Bestell-Nr	Preis €
240	12	4084900104576	31,20

Stifteköcher-Set Pica POCKET

- Hält dicke Holzstifte aller Formen und Längen
- Mit integriertem Messer aus C-Stahl, für leichtes Anspitzen
- Mit Sicherheitsbügel als Anschlag für präzises Spitzen
- Clip mit zusätzlichen Verstärkungen für Halt an der Hosentasche



Inhalt:

- 1 Pica POCKET
- 1 Pica Stift, 240 mm lang, gespitzt



Typ	Bestell-Nr	Preis €
Zimmermannsstift	4260056152306	8,50

Zimmermannsstift BIG Dry

- Kein Anspitzen nötig, einfacher Minenvorschub auf Knopfdruck
- Für robuste Rechteck-Minen
- Minen sind einfach wechselbar
- Im praktischen Köcherschoner mit Spezial-Clip für perfekte Einhandbedienung

Schreibfarbe	Querschnitt mm	Bestell-Nr	Preis €
graphit	2 x 5	4260056155277	13,60



Minen-Set für Zimmermannsstift BIG Dry 2H

- Minenetui mit Doppelflügel zum Öffnen für eine einfache und intuitive Handhabung
- Gute Abgabe auf trockenem Holz

Lieferung: Im Etui.

Schreibfarbe	Querschnitt mm	Länge mm	Inhalt Stück	Bestell-Nr	Preis €
schwarz	2 x 5	150	12	4260056155369	10,15



Minen-Set für Zimmermannsstift BIG Dry 10H

- Minenetui mit Doppelflügel zum Öffnen für eine einfache und intuitive Handhabung
- Extraharte Mine für trockenes Mauerwerk und sonstige raue Oberflächen

Lieferung: Im Etui.

Schreibfarbe	Querschnitt mm	Länge mm	Inhalt Stück	Bestell-Nr	Preis €
schwarz	2 x 5	150	12	4260056155390	11,15



Minen-Set für Zimmermannsstift BIG Dry FOR ALL Bau-Minen 2B

- Minenetui mit Doppelflügel zum Öffnen für eine einfache und intuitive Handhabung
- Zum Markieren und Schreiben auf fast allen Untergründen (trocken, nass, glatt, rau, staubig, ölig)
- Schlägt beim Überstreichen mit Dispersionsfarbe nicht durch

Lieferung: Im Etui.

Hinweis: Von glatten Flächen feucht abwischbar.

Schreibfarbe	Querschnitt mm	Länge mm	Inhalt Stück	Bestell-Nr	Preis €
schwarz	2 x 5	150	12	4260056155307	12,25



Minen-Set für Zimmermannsstift BIG Dry 2B

- Minenetui mit Doppelflügel zum Öffnen für eine einfache und intuitive Handhabung
- Zum Markieren und Schreiben auf fast allen Untergründen (trocken, nass, glatt, rau, staubig, ölig, hell oder dunkel)

Lieferung: Im Etui.

Hinweis: Von allen Flächen feucht abwischbar.

Schreibfarbe	Querschnitt mm	Länge mm	Inhalt Stück	Bestell-Nr	Preis €
graphit, rot, weiß	2 x 5	150	12	4260056156144	12,25



Minen-Set für Zimmermannsstift BIG Dry ANILINE 2.0

- Minenetui mit Doppelflügel zum Öffnen für eine einfache und intuitive Handhabung
- Bester Kontrast
- Wasserfest und wetterbeständig
- Ungiftig und umweltfreundlich
- Ideal für nasses Holz – tiefschwarzer, breiter werdender Abstrich auf nassem Holz



Lieferung: Im Etui.

Schreibfarbe	Querschnitt mm	Länge mm	Inhalt Stück	Bestell-Nr	Preis €
schwarz	2 x 5	150	12	4260056155468	12,25

Tieflochmarker Dry

- Alleschreiber
- Druckmechanik für automatischen Minenvorschub im Edelstahlrohr
- Integrierter Minenspitzer im Schoner
- Zum Markieren und Schreiben auf allen Materialoberflächen (trocken, nass, glatt, rau, staubig, ölig)



Hinweis: Von glatten Flächen abwischbar.

Schreibfarbe	Minen-Ø mm	Bestell-Nr	Preis €
graphit	2,8	4260056150371	12,00

Minen-Set für Tieflochmarker Dry

- Set mit Spezialminen für Tieflochmarker Picca-Dry
- Zum Markieren und Schreiben auf allen Materialoberflächen (trocken, nass, glatt, rau, staubig, ölig)



graphit



graphit, gelb, rot



weiß, grün, blau (wasserfest)



weiß (wasserfest)

Schreibfarbe	Ausführung	Minen-Ø mm	Inhalt Stück	Bestell-Nr	Preis €
graphit	wasserlöslich	2,8	10	4260056150289	9,00
graphit, gelb, rot	wasserlöslich	2,8	8	4260056150272	6,95
weiß, grün, blau	wasserfest	2,8	8	4260056150562	6,95
weiß	wasserfest	2,8	10	4260056150579	9,00

Tieflochmarker Ink

- Patentierte, selbstjustierende Edelstahl-Teleskopspitze
- Permanente Tinte
- Kappe mit Spezial-Clip zur Einhandbedienung
- Bis zu 3-fache Schreibleistung durch die Abriebnutzung von 7 mm Länge der Faserspitze anstatt 2 mm
- Zum Beschriften von trockenen Oberflächen, ideal bei schwer zugänglichen Stellen (Ø > 2 mm)



Schreibfarbe	Strichbreite mm	Bestell-Nr	Preis €
schwarz	1,5	4260056150012	7,10
rot	1,5	4260056150036	7,10

Signalmarker Gel

- Hochwertige Drehmechanik
- Hochpermanent nach wenigen Minuten Trocknungszeit
- Wetterfest, lichtbeständig und temperaturbeständig bis 1000 °C
- Kappe mit integriertem Spitzer und Spezial-Clip zur Einhandbedienung
- Ersetzt bis zu 4 Tubenmarker à 50 ml bei gleichzeitig schnellerer und müheloserer Handhabung
- Zum Beschriften von allen hellen und dunklen Oberflächen, egal ob glatt oder rau, rostig oder ölig, im Innen- oder Außenbereich



Schreibfarbe	Strichbreite mm	Bestell-Nr	Preis €
weiß	2-8	4260056150685	7,05
gelb	2-8	4260056150913	7,05
rot	2-8	4260056150708	7,05
schwarz	2-8	4260056150715	7,05

Permanentmarker VISOR

- Nachfüllbarer Hightech-Marker mit ergonomischer Drehmechanik
- Mit wasserfester MULTI-USE-Signierkreide
- Zum Markieren auf fast allen Untergründen
- Im Köcherschoner mit Clip für perfekte Einhandbedienung



Hinweis: Eine Mine ersetzt bis zu fünf herkömmliche Tinten- oder Lackmarker. Mine trocknet nie aus, immer volle Leistung vom ersten bis zum letzten Strich.

Schreibfarbe	Minen-Ø mm	Bestell-Nr	Preis €
weiß	10	4260056153556	7,65
gelb	10	4260056153549	7,65
orange	10	4260056153532	7,65
rot	10	4260056153501	7,65
blau	10	4260056153518	7,65
grün	10	4260056153525	7,65
schwarz	10	4260056153495	7,65

Minen-Set für Permanentmarker VISOR

- Minenetui mit Doppelflügel zum Öffnen für eine einfache und intuitive Handhabung
- Zum Markieren auf fast allen Untergründen



Lieferung: Im Etui.

Schreibfarbe	Minen-Ø mm	Inhalt Stück	Bestell-Nr	Preis €
weiß	10	4	4260056153761	4,95
gelb	10	4	4260056153754	4,95
orange	10	4	4260056153747	4,95
rot	10	4	4260056153716	4,95
blau	10	4	4260056153723	4,95
grün	10	4	4260056153730	4,95
schwarz	10	4	4260056153709	4,95



Signierkreide ECONOMY Nr. 795

- Sechseckig
- Unpapiert
- Auf Ölbasis
- Für Metall, Stein, Beton, trockenes und nasses Holz

Lieferung: In Schachtel.

Schreibfarbe	Kreiden-Ø mm	Kreidenlänge mm	Inhalt Stück	Bestell-Nr	Preis €
gelb	11	110	12	4084900550014	5,30
rot	11	110	12	4084900550038	5,30
blau	11	110	12	4084900550007	5,30
weiß	11	110	12	4084900550052	5,30



Förster- und Signierkreide Nr. 797

- Sechseckig
- Gespitzt und papiert
- Für Holz, Eisen, Gummi, Pappe, Stein und Textilien

Lieferung: In Schachtel.

Schreibfarbe	Kreiden-Ø mm	Kreidenlänge mm	Inhalt Stück	Bestell-Nr	Preis €
gelb	12	120	12	4084900550212	11,55
rot	12	120	12	4084900550236	11,55
blau	12	120	12	4084900550205	11,55
weiß	12	120	12	4084900550250	11,55



Kreidehalter

- achteckiges Kunststoffgehäuse
- Druckmechanik

für Kreiden-Ø mm	Gehäuselänge mm	Bestell-Nr	Preis €
11-12	120	4084900630037	10,45



Stangenzirkel

- Aus eloxiertem Aluminium
- Mit Feststellschraube
- Mit Halterung für Stifte, Reißnadeln und Abbrechmesser

Schenkellänge mm	Querschnitt mm	Bestell-Nr	Preis €
500	12	4012589662056	41,33
1000	12	4012589662049	43,38



Feuchtigkeitmessgerät Hygrometer C036

- 2 Betriebsarten
- Nadelmodus (Leitfähigkeitsmessung)
- Zerstörungsfreier Suchermodus (kapazitive Messung)
- Materialfeuchte wird in Prozent angezeigt
- LED-Anzeige mit Ampelfarben (grün = trocken; gelb = Grenzwertbereich; rot = Grenzwert überschritten)
- Grenzwerte der Farben sind materialgerecht frei einstellbar
- HOLD-Funktion ermöglicht das Festhalten des maximalen Messwertes
- Eignet sich durch den Suchermodus zur Kontrolle von großen Flächen (z. B. Estriche)
- Für sekundenschnelle Feuchtigkeitsmessungen in Holz und Baustoffen

Lieferung: Im Kunststoffkoffer mit Einstechnadeln und 4 Micro-Batterien AAA/LR03.

Holzfeuchte	Messbereich	Messtiefe	Bestell-Nr	Preis
%	kg/m ²	mm		€
0–80	200–3000	50	4012589670365	211,37

hedue®



Einschlag-Elektrode C037

- Kunststoff, schlagfest
- Auswechselbare Nadel
- Für Tiefenmessungen in Hölzern mit dem Feuchtigkeitmessgerät hedue C036

Lieferung: Im Koffer, inklusive Winkelschraubendreher und 10 Ersatzspitzen.

Messtiefe	Bestell-Nr	Preis
mm		€
35	4012589670372	80,81

hedue®



Holzfeuchtemessgerät Hydromette H 35

- Für blitzschnelle Einzel- und Reihenmessungen
- Direkte Ablesung über LCD-Anzeige im Bereich von 4–30 % Holzfeuchte
- 4-stufige Holzsortenkorrektur zur automatischen Messkorrektur von über 3.000 Holzarten
- Vollautomatischer Geräteabgleich, keine Justierung erforderlich
- Batterietyp E-Block-Batterie 9V oder Ni-Cd-Akku

Lieferung: Mit Einschlag-Elektrode M20, Messkabel, Koffer und E-Block-Batterie 9V.

Holzfeuchte	Holzsortenkorrektur	Bestell-Nr	Preis
%			€
4–30	4-stufig	4330816131299	320,00

GANN



Baufeuchtemessgerät Hydromette BL COMPACT B 2

- Min./Max.- und Hold-Funktion
- Anzeige der Feuchte in Gewichts-% oder CM-%
- Kennlinien für 7 Baustoffe
- Akustische Alarmfunktion bei Überschreitung eines benutzerdefinierten Grenzwertes
- Automatische Kalibrierung beim Einschalten des Gerätes
- Automatische Geräteabschaltung
- Zerörungsfreie Messungen durch Kugelsonde
- Für die Erfassung der Feuchte in Baustoffen, auch als Vorprüfgerät für CM-Messungen geeignet

Messbereich	Bestell-Nr	Preis €
0,3–6 Gew.-% / 0,3–4 CM-%	4051922008656	260,00



Holz- und Putzfeuchtemessgerät Hydromette BL COMPACT

- Anzeige der Holz- und Baufeuchte in Gewichts-%
- 4-stufige-Holzartenkorrektur
- Messwertspeicher (HOLD)
- Maximal-/Minimalwertspeicher (MAX/MIN)
- Kennlinien für 3 Baustoff- und 2 Dämm-/Isolierstoffe
- Mit Anzeige der Geräte- bzw. Umgebungstemperatur
- Messspitzen werden in das Messgut eingedrückt
- Für die Erfassung der Feuchtigkeit in Schnittholz, Spanplatten, Furnieren und Holzfaserverwerkstoffen (bis max. 25 mm Dicke), auch in Gips- und Mischputz verwendbar

Messbereich: 6–25 % (Holzfeuchte) 0,4–6,0 Gew.-% (Baufeuchte).

Lieferung: In Kunststoffbox mit 10 Ersatzspitzen, Schutzkappe und E-Block-Batterie 9V.

Messstiefe mm	Holzartenkorrektur	Bestell-Nr	Preis €
15	4-stufig	4330816766774	154,00



Feuchtigkeitsmessgerät Hydromette BL COMPACT TF-IR2

- Kombinationsmessgerät mit Infrarot-Oberflächen-Temperatur-, Lufttemperatur- und Luftfeuchte-Sensoren
- Für Einzel- und Reihenmessungen
- Gleichzeitige Anzeige von bis zu drei Messwerten auf der 3-zeiligen LCD-Anzeige
- Automatische Berechnung der Taupunkttemperatur und des Holzfeuchtegleichgewichts (UGL)
- Anzeige der absoluten Luftfeuchtigkeit in g/m³
- Mit integriertem Laserpointer zur Messfleck-Markierung
- Messwertanzeige und akustisches Signal zur Ortung von kritischen Oberflächentemperaturen
- USB-Schnittstelle zur Messwertübertragung an einen PC mit der Software DIALOG BL+ (für Langzeitmessungen oder zur Prozessüberwachung)
- Messwertspeicher (HOLD)
- Maximal-/Minimalwertspeicher (MAX/MIN)
- Speicherung der 5 zuletzt erfassten Messwerte
- Automatische Geräteabschaltung

Lieferung: Inklusive E-Block-Batterie 9V.

Messbereich Luftfeuchte	Messbereich Lufttemperatur	Messbereich Oberflächen-temperatur	Bestell-Nr	Preis €
%	°C	°C		
0–100 % r. F.	–20 bis +80	–40 bis +380	4053569807142	265,00



Einstellmessgerät HEBOR H50 für Tischfräsen

- Zum sekundenschnellen Einstellen von Tischfräsen
- Zur Nullpunktjustierung bei modernen NC-gesteuerten Tischfräsen
- Kein Probefräsen notwendig, reduziert die Unfallgefahr
- Vielseitiges Präzisionsinstrument, empfohlen von der BG Holz und Metall



Messbereich mm	Ablesegenauigkeit mm	Bestell-Nr	Preis €
0-50	0,2	4250170900167	335,50



Taschenmessschieber

- DIN 862
- Stahl, rostfrei
- Nonius und Skala matt verchromt
- 4-fach-Messung (Innen-, Außen-, Tiefen- und Stufenmessung)
- Rechteckiges Tiefenmaß



Messbereich mm	Schnabellänge mm	Ausführung	Nonius unten mm	Nonius oben "	Bestell-Nr	Preis €
150	40	Feststellschraube	0,05	1/128	4317784787406	22,23
150	40	Momentfeststellung	0,05	1/128	4317784787376	22,23



Uhrmessschieber

- Stahl, rostfrei
- Skala matt verchromt
- Mit Feststellschraube
- 4-fach-Messung (Innen-, Außen-, Tiefen- und Stufenmessung)
- Rechteckiges Tiefenmaß
- Mit Rollenfeineinstellung



Messbereich mm	Schnabellänge mm	Ablesung mm	Bestell-Nr	Preis €
150	40	0,02	4317784787390	45,66



Digital-Messschieber

- DIN 862
- Stahl, rostfrei
- Mit Feststellschraube
- 4-fach-Messung (Innen-, Außen-, Tiefen- und Stufenmessung)
- Rechteckiges Tiefenmaß
- Ziffernhöhe der LCD-Anzeige 10 mm
- mm/inch-Umschaltung
- Nullsetzen an jeder Position möglich



Lieferung: Mit Knopfzelle CR2032, im Kunststoffetui.

Messbereich mm	Schnabellänge mm	Ablesung mm	Ablesung Zoll "	Bestell-Nr	Preis €
150	40	0,01	0,0005	4317784737739	56,62
200	40	0,01	0,0005	4317784737722	89,62
300	40	0,01	0,0005	4317784737715	116,97

Digital-Messschieber, mit Datenausgang

- DIN 862
- Stahl, rostfrei
- Mit Feststellschraube
- 4-fach-Messung (Innen-, Außen-, Tiefen- und Stufenmessung)
- Schutzart IP54
- Ziffernhöhe der LCD-Anzeige 10 mm
- Datenausgang RS-232
- mm/inch-Umschaltung
- Nullsetzen an jeder Position möglich

Lieferung: Mit Knopfzelle CR2032, im Kunststoffetui.

Messbereich mm	Schnabellänge mm	Tiefenmaß	Ablesung mm	Ablesung Zoll "	Bestell-Nr	Preis €
150	40	eckig	0,01	0,0005	4317784737708	70,05

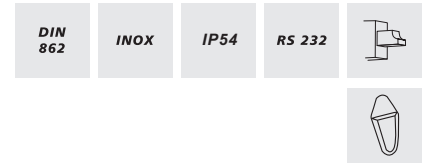

Digital-Messschieber IP67

- DIN 862
- Stahl, rostfrei
- Mit Feststellschraube
- 4-fach-Messung (Innen-, Außen-, Tiefen- und Stufenmessung)
- Rechteckiges Tiefenmaß
- Schutzart IP67
- Ziffernhöhe der LCD-Anzeige 10 mm
- mm/inch-Umschaltung
- Nullsetzen an jeder Position möglich

Lieferung: Mit Knopfzelle CR2032, im Kunststoffetui.

Messbereich mm	Schnabellänge mm	Tiefenmaß	Ablesung mm	Ablesung Zoll "	Bestell-Nr	Preis €
150	40	eckig	0,01	0,0005	4317784737692	96,87



Bogenzirkel

- Aus Stahl
- Mit Vierkantschenkeln
- Nietscharnier
- Spitzen gehärtet

Schenkellänge mm	Bestell-Nr	Preis €
150	4055086000150	6,83
200	4055086000167	8,74
300	4055086000181	13,39



Bleistiftzirkel, mit Stellbogen

- Aus Spezialstahl
- Stellbogen mit stabiler, gerändelter Feststellschraube
- Nietscharnier
- Spitzen gehärtet



Schenkellänge mm	Bestell-Nr	Preis €
150	4029713205287	11,65
200	4029713205300	15,50
300	4029713205324	24,20

Werkstattwinkel DIN 875/2, mit Anschlag

- DIN 875/2
- Aus Spezialstahl



DIN 875/II



Schenkellänge mm	Querschnitt mm	Bestell-Nr	Preis €
75 x 50	15 x 5	4317784748742	8,17
100 x 70	20 x 5	4317784748735	10,26
150 x 100	25 x 5	4317784748728	14,80
200 x 130	30 x 6	4317784748711	18,02
250 x 165	35 x 7	4317784748704	27,40
300 x 175	35 x 7	4317784748698	32,41
400 x 200	35 x 7	4317784748681	58,43
500 x 250	40 x 8	4317784748674	75,63

Holz-Gliedermaßstab

- Buchenholz, weiß lackiert
- Schwarze mm-Teilung an der oberen und unteren Gliederkante, rote Zehnerzahlen
- 3 mm starke Glieder
- Verdeckte, durchgenietete Gelenkfedern aus standfestem Kunststoff
- Winkelleinteilung in der Gelenkverbindung des ersten Maßstabglieds
- EG-Genauigkeitsklasse III



EG III

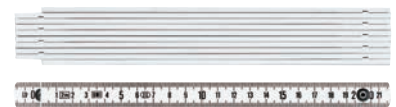

Länge m	Breite mm	Gliederanzahl	Gliederstärke mm	Bestell-Nr	Preis €
2	16	10	3	4317784787741	3,80

Holz-Gliedermaßstab

- Buchenholz
- 3 mm starke Glieder
- Durchgenietete Gliederverbindung
- Dauerhaft gefettete Gelenke
- Schwarze mm-Teilung an der oberen und unteren Gliederkante
- EG-Genauigkeitsklasse III

EG III



Länge m	Breite mm	Gliederanzahl	Gliederstärke mm	Bestell-Nr	Preis €
2	16	10	3	4332163773702	2,45

Holz-Gliedermaßstab Nr. 617/11

- Buchenholz
- 3,3 mm starke Glieder
- Eingelassene Gliederverbindung mit verdeckten Nieten
- Dauerhaft gefettete Gelenke
- Schwarze mm-Teilung an der oberen und unteren Gliederkante, rote Zehnerzahlen
- EG-Bauartzulassung
- EG-Genauigkeitsklasse III

Länge m	Breite mm	Gliederanzahl	Gliederstärke mm	Bestell-Nr	Preis €
2	16	10	3,3	4005069011284	5,95
3	16	15	3,3	4005069012311	17,64

STABILA 

EG
III

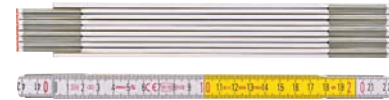

Kunststoff-Gliedermaßstab

- ABS-Kunststoff, weiß
- Geprägte mm-Teilung in Schwarz an der oberen und unteren Gliederkante, beidseitig
- 3 mm starke Glieder
- Durchgenietete Gelenkfedern aus Metall
- EG-Genauigkeitsklasse III

Länge m	Breite mm	Gliederanzahl	Gliederstärke mm	Bestell-Nr	Preis €
2	16	10	3	4317784787734	6,20

fortis 

EG
III



Holz-Gliedermaßstab GEO Serie 1407

- Buchenholz
- Fernsichtskala mit E-Teilung auf der einen Seite und klassische metrische Skala auf der anderen Seite
- 3,3 mm starke Glieder
- Innenliegende, wartungsfreie Polyamid-Gelenke
- Ermüdungsfreie Federung, standfest durch feste Einrastung
- Erfüllt die für Europa gültige MID-Richtlinie
- EG-Genauigkeitsklasse III

Länge m	Breite mm	Bestell-Nr	Preis €
2	16	4005069179274	11,86

STABILA 

EG
III



Taschenbandmaß IN-LOOK

- Schlagfestes Gehäuse aus ABS-Kunststoff
- mm/cm-Teilung
- Mit Sichtfenster
- Automatischer Bandrücklauf mit Feststellvorrichtung
- Für Innen- und Außenmessungen
- EG-Genauigkeitsklasse II

Bandlänge m	Bandbreite mm	Bestell-Nr	Preis €
3	13	4975364011824	12,63

Tajima 

EG
II



Taschenbandmaß

- Schlagfestes Gehäuse
- Stahlband gelb lackiert, schutzbeschichtet
- Beidseitig bedruckt
- Automatischer Bandrücklauf mit Stopptaste
- Vernieteter Endhaken
- Gürtelklammer

Bandlänge m	Bandbreite mm	Bestell-Nr	Preis €
3	16	4317784730532	2,80
5	19	4317784730525	3,95
8	25	4317784730518	6,64



Taschenbandmaß mit Bandstopp

- Schlagfestes Gehäuse
- Stahlband gelb lackiert, schutzbeschichtet
- Beidseitig bedruckt
- Automatischer Bandrücklauf mit Stopptaste
- Vernieteter Endhaken
- Gürtelklammer

Bandlänge m	Bandbreite mm	Bestell-Nr	Preis €
3	16	4317784730501	2,96
5	19	4317784730495	4,10
8	25	4317784730488	6,55



Taschenbandmaß

- Geripptes, hochschlagfestes Kunststoffgehäuse
- Band mit Polymer-Schutzbeschichtung
- mm/cm-Teilung, zweifarbig
- Automatischer Bandrücklauf mit Feststellvorrichtung
- Gürtelclip
- Für Innen- und Außenmessungen
- EG-Genauigkeitsklasse II
- SB-verpackt

Bandlänge m	Bandbreite mm	Bestell-Nr	Preis €
3	12,7	3253560304874	5,00
5	19	3253560304973	8,20
8	25	3253560304577	13,40



Taschenbandmaß Panoramic

- Braunes, schlagfestes Kunststoffgehäuse
- mm/cm-Teilung
- U-förmige Aluminium-Leiste zum Schutz der Auflagefläche
- Direktes Ablesen der Innenmaße durch Sichtfenster
- Für Innen- und Außenmessungen
- EG-Genauigkeitsklasse II

Bandlänge m	Bandbreite mm	Bestell-Nr	Preis €
3	12,7	3253561321252	11,80
3	12,7	3253560321253 *	12,40

* SB-verpackt.



Taschenbandmaß TYLON

- Schlagfestes Gehäuse für Stärke und Haltbarkeit
- Lackiertes Band für längere Nutzungsdauer
- Mit Feststellvorrichtung
- Bandmaß liegt gut in der Hand durch abgerundete Form und geschmeidiges Material
- Mit beweglichem Endhaken für genaue Innen- und Außenmessungen (mit Blindniet am Band befestigt)

Bandlänge	Bandbreite	Bestell-Nr	Preis
m	mm		€
3	12,7	3253561306877	4,10
5	19	3253561306976	9,80



STANLEY

Taschenbandmaß PowerLock

- Verchromtes, schlagfestes Kunststoffgehäuse
- Band vollständig mit Mylar-Schutzschicht überzogen
- mm/cm-Teilung
- Automatischer Bandrücklauf mit Feststellvorrichtung
- Für Innen- und Außenmessungen
- Gürtelclip
- EG-Genauigkeitsklasse II

Bandlänge	Bandbreite	Bestell-Nr	Preis
m	mm		€
5	19	3253561331947	18,70
5	19	3253560331948 *	18,90
5	25	3253561331954	24,70
8	25	3253561331985	24,60
8	25	3253560331986 *	26,70
10	25	3253561334429	30,00
10	25	3253560334420 *	30,50

* SB-verpackt.



STANLEY

EG II

Taschenbandmaß PowerLock

- Verchromtes, schlagfestes Metallgehäuse
- Band vollständig mit Mylar-Schutzschicht überzogen
- mm/cm-Teilung
- Automatischer Bandrücklauf mit Feststellvorrichtung
- Für Innen- und Außenmessungen
- Gürtelclip
- EG-Genauigkeitsklasse II

Bandlänge	Bandbreite	Bestell-Nr	Preis
m	mm		€
3	12,7	3253561332180	11,10
3	12,7	3253560332181 *	11,50

* SB-verpackt.



STANLEY

EG II

Taschenbandmaß FatMax Blade Armor

- Griffiges, schlagfestes DynaGrip-Gehäuse
- Automatischer Bandrücklauf mit Feststellvorrichtung
- Band vollständig mit Mylar®-Schutzschicht überzogen
- Bandmaß mit extragroßem Haken
- mm/cm-Teilung, zweifarbig
- Band bis zu 3,35 m horizontal ausziehbar ohne zu knicken
- Gürtelclip
- Für Innen- und Außenmessungen
- EG-Genauigkeitsklasse II

Bandlänge	Bandbreite	Bestell-Nr	Preis
m	mm		€
5	32	3253560337209	29,00
8	32	3253560337285	34,30



STANLEY

EG II

Taschenbandmaß FatMax Pro Blade Armor

- Verchromtes Gehäuse, schlagfest und poliert, gummiert
- Band vollständig mit Mylar®-Schutzschicht überzogen
- Bandmaß mit extragroßem Haken
- Band bis zu 4 m horizontal ausziehbar ohne zu knicken
- Band auf den ersten 15 cm mit fluo-reszierender Blade-Armor-Folie überzogen – um 95 % reduziertes Bruchrisiko
- Kontrollierter Bandrücklauf für optimalen Schutz des Endhakens
- Großer Haken, dreifach vernietet, verschiebbar für Innen- und Außenmessung
- Gürtel-Clip
- Automatischer Bandrücklauf mit Feststellvorrichtung

STANLEY



Bandlänge m	Bandbreite mm	Bestell-Nr	Preis €
8	32	3253560338923	35,50
10	32	3253560338978	43,20

Kapselbandmaß, Fiberglasband

- Stoß- und schlagfestes Kunststoffgehäuse, teilweise mit Gummiüberzug
- Band aus Fiberglasfasern für mehr Flexibilität
- Maßanfang an vorderer Beschlagkante
- Schnelles Einzugsgetriebe
- cm/2-mm-Teilung
- Mit Handkurbel
- EG-Genauigkeitsklasse II

fortis

EG II



Bandlänge m	Bandbreite mm	Bestell-Nr	Preis €
10	15	4317784730457	9,80
20	15	4317784730440	13,85
30	15	4317784730433	18,95

Kapselbandmaß FatMax Stahl

- Bi-Material-Gehäuse
- Stahlband mit erhöhte Beständigkeit gegen Korrosion und Säuren
- mm-Teilung
- Übersetzungsverhältnis 3:1
- EG-Genauigkeitsklasse II

STANLEY

EG II



Bandlänge m	Bandbreite mm	Bestell-Nr	Preis €
20	10	3253560341336	35,30
30	10	3253560341343	41,50

Rahmenbandmaß, Stahlband

- Stoß- und schlagfestes Kunststoffgehäuse
- Stahlband gelb lackiert
- mm/cm-Teilung
- Maßanfang an vorderer Beschlagkante
- Schnelles Einzugsgetriebe
- Ergonomischer Handgriff
- Richtungswechsler
- Handkurbel
- EG-Genauigkeitsklasse II

fortis

EG II

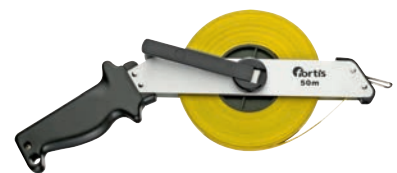

Bandlänge m	Bandbreite mm	Bestell-Nr	Preis €
30	13	4317784730471	29,30
50	13	4317784730464	40,70

Teleskop-Messstab mEssfix

- Aluminium
- Auszugslänge an Sichtfenster ablesbar
- Robustes, eingebautes Messband mit mm-Teilung und überdimensionierter Aufwickelvorrichtung für extreme Beanspruchung
- Besonders geeignet zum Messen lichter Maße



Messbereich m	Messgenauigkeit (±) mm	Bestell-Nr	Preis €
0,7–3	1	4016054007069	201,60
0,86–4	1	4016054007397	221,60
1,07–5	1	4016054012896	243,20

Teleskop-Messstab mEssfix mit Messdorn

- Aus Aluminium, besonders geeignet zum Messen lichter Maße
- Die jeweilige Auszugslänge ist analog an einem Sichtfenster ablesbar
- Robustes, eingebautes Messband mit mm-Teilung und überdimensionierter Aufwickelvorrichtung für extreme Beanspruchung
- Libelle zur waagerechten und senkrechten Ausrichtung
- Mit Messdorn für Rollladenbauer



Messbereich m	Messgenauigkeit (±) mm	Bestell-Nr	Preis €
0,8–3,1	1	4016054007113	220,00
0,96–4,1	1	4016054012865	240,00
1,17–5,1	1	4016054012940 z	261,60

Digital-Messstab mEsstronic Easy

- Mit übersichtlichem LC-Display und mm-Teilung
- Ein- und Ausschaltung
- Hold-Funktion (Messwertspeicher)
- Referenzpunkt setzbar
- Für senkrechte und waagerechte Messungen im Baubereich



Messbereich m	Bestell-Nr	Preis €
0,7–3	4016054015217	355,20
1,04–5	4016054015231	380,00

Digital-Winkelmesser TECH 700 DA

- Digitaler Winkelmesser, Wasserwaage und Schmiege
- Digital-Anzeige mit großen Ziffern
- Beleuchtung zuschaltbar und dimmbar
- Mit 1 Horizontal- und 1 Vertikallibelle
- 2 beschichtete Messflächen
- Messgenauigkeit ± 0,1°
- Ein- und automatische Abschaltung
- LOCK zur Arretierung zum sicheren Übertragen von Winkeln
- REF zum einfachen Übernehmen, Speichern und Übertragen eines Referenzwinkels auf andere Bauteile
- HOLD-Funktion



IP54



Lieferung: Mit 2 Mignon-Batterien AA/LR6, inklusive Tasche.

Schenkellänge mm	Messbereich °	Bestell-Nr	Preis €
45	270	4005069189037	164,19
80	270	4005069190187	191,79

Elektronik-Neigungsmesser TECH 500 DP

- 2 eloxierte Messfläche mit V-Nut
- Mit extrastarken Seltenerd-Magneten, 5-mal stärker als übliche Ferrit-Magneten
- Akustische Zielführung zum schnellen Ausrichten
- Anzeige in °, %, mm/m, in/ft, dezimal und als Bruch
- Messgenauigkeit 0° und 90°: ± 0,05°, dazwischen ± 0,2°
- Automatische Abschaltung
- REF zur schnellen Messung im Bezug auf einen Referenzwinkel
- HOLD-Funktion

STABILA 

IP65



Lieferung: Mit 2 Mignon-Batterien AA/LR6 und Schutztasche.

Messbereich	Anzeigegenauigkeit	Bestell-Nr	Preis
°	°		€
4 x 90	±0,01	4005069191252	269,32

Elektronik-Neigungsmesser-Set TECH 1000 DP

- 2 eloxierte Messfläche mit T- und V-Nut
- Mit extrastarken Seltenerd-Magneten, 5-mal stärker als übliche Ferrit-Magneten
- Akustische Zielführung zum schnellen Ausrichten
- Anzeige in °, %, mm/m, in/ft, dezimal und als Bruch
- Messgenauigkeit 0°, 90°, 180° und 270°: ± 0,05°, dazwischen ± 0,1°
- Automatische Abschaltung
- RS-485-Schnittstelle mit MODBUS-Protokoll zur Dokumentation der Messdaten
- HOLD-Funktion
- REF zur schnellen Messung im Bezug auf einen Referenzwinkel
- PRINT zum Messen nach Tastendruck
- AUTO zum Messen nach jeder Anfrage

STABILA 

IP65



Lieferung: Mit Li-Ionen-Akku, Schutztasche, Netzteil inklusive 4 länderspezifischen Wechseladaptern, 4-poligem Datenkabel, USB-Datenkabel und Auswerte-Software STABILA ANALYTICS.

Messbereich	Anzeigegenauigkeit	Bestell-Nr	Preis
°	°		€
360	±0,01	4005069191269	445,25

Winkelmessgerät Winkelfix

- Mit 1 Horizontal- und 1 Vertikallibelle
- Robuste Ausführung
- Schnelle und zuverlässige Ablesung der Winkel von der Analoganzeige

 **Nedo**

Schenkellänge	Messbereich	Genauigkeit	Ablesung	Zirkelspitze	Bestell-Nr	Preis
mm	°	°	°			€
300	180	0,25	0,5	Nein	4016054046440	116,00
430	180	0,25	0,5	Nein	4016054005058	123,20
600	180	0,25	0,5	Ja	4016054005096	161,60



Digital-Winkelmessgerät Winkeltronic

- Symmetrische Anordnung der Schenkel
- Mit 1 Horizontal- und 1 Vertikallibelle
- LC-Display, beleuchtet
- HOLD-Funktion
- Nullung in jeder beliebigen Stellung der Schenkel möglich
- Stromversorgung: 2 Mignon-Batterien AA/LR6

Lieferung: Mit Hülle.

Schenkellänge mm	Messbereich °	Genauigkeit °	Ableseung °	Bestell-Nr	Preis €
450	0-352	0,1	0,05	4016054379654	193,60
600	0-355	0,1	0,05	4016054379661	203,20



Digital-Winkelmessgerät Winkeltronic Easy

- Mit 1 Horizontal- und 1 Vertikallibelle
- HOLD-Funktion
- Nullung in jeder beliebigen Stellung der Schenkel möglich
- Abschaltautomatik deaktivierbar
- Serienmäßig mit Hülle
- Stromversorgung 2 Mignon-Batterien AA/LR6
- Außen- und Innenwinkelmessung möglich

Schenkellänge mm	Messbereich °	Genauigkeit °	Ableseung °	Bestell-Nr	Preis €
400	0-200	0,2	0,1	4016054102320	133,60
600	0-200	0,2	0,1	4016054325996	147,20



Mini-Wasserwaage

- Leichtmetall-Rechteckprofil
- Mit 1 Horizontallibelle
- Stoßdämpfende Endkappen
- Messgenauigkeit in Normallage $\pm 0,5$ mm/m

Länge cm	Bestell-Nr	Preis €
10	4317784705974	5,30



Wasserwaage mit Spiegeloptik

- Leichtmetall-Rechteckprofil
- Mit 1 Horizontal- und 1 Vertikallibelle
- 1 gefräste Messfläche bis einschl. 120 cm
- Stoßdämpfende Endkappen
- Seitenaufsicht mit Spiegeloptik
- Messgenauigkeit in Normallage $\pm 0,5$ mm/m

Länge cm	Bestell-Nr	Preis €
40	4317784705851	10,40
60	4317784705868	12,07
80	4317784705875	13,14
100	4317784705882	14,47
120	4317784705899	18,35
150	4317784705905 z	22,00
180	4317784705912 z	29,17
200	4317784705929 z	30,68



Seitenaufsicht mit Spiegeloptik

Magnet-Wasserwaage mit Spiegeloptik

- Aluminium-Rechteckprofil
- Mit 1 Horizontal- und 1 Vertikallibelle
- 1 gefräste Messfläche
- 2 starke Magnete
- Stoßdämpfende Endkappen
- Seitenansicht mit Spiegeloptik
- Messgenauigkeit in Normallage $\pm 0,5$ mm/m

Länge cm	Bestell-Nr	Preis €
40	4317784705936	15,88
60	4317784705943	17,96
80	4317784705950	19,70
100	4317784705967	22,06



Seitenansicht mit Spiegeloptik

Wasserwaage Trockenbau

- Leichtmetall-Rechteckprofil
- Mit 1 Horizontal- und 1 Vertikallibelle
- 1 gefräste Messfläche
- 2 starke Magnete
- Stoßdämpfende Endkappen
- Seitenansicht mit Spiegeloptik
- 3 Einkerbungen für einfachstes Ausrichten und Fixieren von Profilen und Ständerwerk – Markierungen von Säulenmitte bis Säulenmitte (41,7 cm und 62,5 cm)
- Messgenauigkeit in Normallage $\pm 0,5$ mm/m

Länge cm	Bestell-Nr	Preis €
90	4317784706018	59,90



Seitenansicht mit Spiegeloptik

Wasserwaage Nr. 80 ASM

- Leichtmetall-Rechteckprofil, längs gerippt
- Mit 1 Horizontal- und 1 Vertikallibelle
- Mit extrastarken Seltenerd-Magneten, 5-mal stärker als übliche Ferrit-Magneten
- Messgenauigkeit in Normallage $\pm 0,5$ mm/m
- Messgenauigkeit in Umschlagposition $\pm 0,75$ mm/m

Länge cm	Bestell-Nr	Preis €
40	4005069191771	39,33
60	4005069191788	42,79
80	4005069191795	45,74
100	4005069191801	50,19
120	4005069191818	53,07
150	4005069191825 z	82,41
180	4005069191832 z	91,59
200	4005069191849 z	100,46



Wasserwaage Nr. 80 U

- Leichtmetall-Rechteckprofil
- Glatte Seitenflächen
- Mit 1 Horizontal- und 1 Vertikallibelle
- Messgenauigkeit in Normallage $\pm 0,5$ mm/m
- Messgenauigkeit in Umschlagposition ± 1 mm/m

Länge cm	Bestell-Nr	Preis €
40	4005069187958	16,64
100	4005069188009	24,59



Teleskop-Wasserwaage Nr. 80 T

- Leichtmetall-Rechteckprofil
- Mit 1 Horizontal- und 1 Vertikallibelle
- 1 gefräste Messfläche
- Durchgehende Anreißkante über die volle Länge
- Stoßdämpfende Endkappen
- LOCK-System zur Fixierung der eingestellten Länge
- Aufgedruckte metrische Skala zum Ermitteln von Innenmaßen und lichten Maßen
- Gummierte Wandrutschstopper
- Messgenauigkeit in Normallage $\pm 0,5$ mm/m (geschlossen), ± 1 mm/m (ausgezogen)
- Messgenauigkeit in Umschlagposition $\pm 0,75$ mm/m (geschlossen), ± 1 mm/m (ausgezogen)

STABILA 



Länge cm	Bestell-Nr	Preis €
63–105	4005069188795	57,04
80–127	4005069188801	63,90

Wasserwaage R-300

- Aluminium-5-Kammer-R-Profil
- Mit 1 Horizontal- und 2 Vertikallibellen
- Durchgehende Anreißkante über die volle Länge
- Messgenauigkeit in Normal- und Umschlagposition $\pm 0,5$ mm/m

STABILA 



Länge cm	Bestell-Nr	Preis €
61	4005069183714	50,39
81	4005069183721	55,66
100	4005069183738	61,23
122	4005069183745 z	79,84
183	4005069183752 z	108,37
200	4005069184506 z	123,27
244	4005069183769 z	143,40

Wasserwaage Nr. 196-2

- Aluminium-Rechteckprofil
- Mit 1 Horizontal- und 2 Vertikallibellen
- 2 gefräste Messflächen
- 2 Durchgrifföffnungen
- Messgenauigkeit in Normal- und Umschlagposition $\pm 0,5$ mm/m

STABILA 



Länge cm	Bestell-Nr	Preis €
60	4005069152338	49,10
81	4005069152345	53,77
100	4005069152352	59,57
122	4005069152369 z	77,29
183	4005069152376 z	105,44

Digital-Wasserwaage

- Leichtmetall-Rechteckprofil
- Mit 1 Horizontal- und 1 Vertikallibelle
- 2 gefräste Messflächen
- 2 starke Magnete
- Stoßdämpfende Endkappen
- Durchgrifföffnung
- 45°-LC-Display mit Beleuchtung
- Anzeige in °, %, mm/m
- 9 Speicherplätze
- Akustisches Signal bei 0°, 45° und 90°
- HOLD- und MODE-Funktion
- Nullpunktsetzung
- Rekalibrierungsfunktion
- Seitenansicht mit Spiegeloptik
- Messgenauigkeit in Normallage $\pm 0,5$ mm/m
- Messgenauigkeit der Digitalmessung $\pm 0,1^\circ$ (horizontal und vertikal), $\pm 0,2^\circ$ für alle weiteren Winkel



Seitenansicht mit Spiegeloptik

Lieferung: Mit Bedienungsanleitung, bei Abmessung 60 cm zusätzlich mit Schutz- und Transporttasche aus strapazierfähigem Gewebe und E-Block-Batterie 9V.

Länge cm	Magnete	Bestell-Nr	Preis €
25	–	4317784705998	42,71
60	2	4317784706001	61,93

Wasserwaage Nr. 96 electronic

- Aluminium-Rechteckprofil
- 2 gefräste Messflächen
- Stoßdämpfende Endkappen
- Anzeige in °, %, mm/m
- Zwei Displays zum leichten Ablesen auch von oben (schmale Stirnseite), mit zuschaltbarer Beleuchtung
- Warnung beim Kippen der Wasserwaage in die zweite Achse
- Akustisches Signal bei 0°, 45° und 90°
- HOLD-Funktion
- Schutzart IP65
- Gummierte Wandrutschstopper
- Messgenauigkeit in Normallage $\pm 0,5$ mm/m
- Messgenauigkeit des Elektronikmoduls bei 0° und 90°: 0,05°, sonst 0,2°





Lieferung: Mit Transporttasche.

Länge cm	Bestell-Nr	Preis €
40	4005069177058	154,08

Wasserwaage Nr. 196-2 electronic

- Aluminium-Rechteckprofil
- 2 gefräste Messflächen
- Stoßdämpfende Endkappen
- Durchgrifföffnung
- Anzeige in °, %, mm/m
- Warnung beim Kippen der Wasserwaage in die zweite Achse
- Akustisches Signal bei 0°, 45° und 90°
- HOLD-Funktion
- Messgenauigkeit in Umschlagposition ±0,5 mm/m
- Messgenauigkeit des Elektronikmoduls: bei 0° und 90°: 0,05°, sonst 0,2°

STABILA 

IP65



Lieferung: Inklusive Transporttasche (außer 183 cm).

Länge cm	Bestell-Nr	Preis €
61	4005069176709	173,83
81	4005069176716	178,53
100	4005069176723	183,31
122	4005069176730 z	192,75
183	4005069177065 z	225,93

Wasserwaage Nr. 96 M electronic

- Aluminium-Rechteckprofil
- 2 gefräste Messflächen
- Mit extrastarken Seltenerd-Magneten, 5-mal stärker als übliche Ferrit-Magneten
- Stoßdämpfende Endkappen
- Anzeige in °, %, mm/m
- Zwei Displays zum leichten Ablesen auch von oben (schmale Stirnseite), mit zuschaltbarer Beleuchtung
- Warnung beim Kippen der Wasserwaage in die zweite Achse
- Akustisches Signal bei 0°, 45° und 90°
- HOLD-Funktion
- Schutzart IP65
- Gummierte Wandrutschstopper
- Messgenauigkeit in Normallage ±0,5 mm/m
- Messgenauigkeit des Elektronikmoduls bei 0° und 90°: 0,05°, sonst 0,2°

STABILA 

IP65



Lieferung: Länge 61 cm mit Transporttasche.

Länge cm	Bestell-Nr	Preis €
61	4005069176778	182,61
183	4005069177072 z	262,00

Wasserwaage Pocket PRO Magnetic

- Kunststoffgehäuse
- Aluminiumrahmen mit V-Nut
- Mit 1 Horizontallibelle
- Ermöglicht Vertikalmessungen mit der Horizontallibelle
- Mit extrastarken Seltenerd-Magneten, 5-mal stärker als übliche Ferrit-Magneten
- Magnetausrichtung nach unten und zur Seite
- Messgenauigkeit in Normallage ±1 mm/m
- Maximale Winkelabweichung des Rahmens ±0,1°

STABILA 



Lieferung: Mit Gürtelclip.

Länge cm	Bestell-Nr	Preis €
7	4005069177683	12,49
7	4005069179533 *	12,67

* SB-Verpackt.

Wasserwaage Pocket Electric

- Kunststoffgehäuse
- Mit 1 Horizontallibelle
- Mit Gürtelclip
- Mit extrastarken Seltenerd-Magneten, 5-mal stärker als übliche Ferrit-Magneten
- Magnetausrichtung nach hinten
- Aussparung für Schraubendreher
- Für horizontale Messungen an Schalter- und Steckdosen-Einsatz
- Messgenauigkeit in Normallage ± 1 mm/m

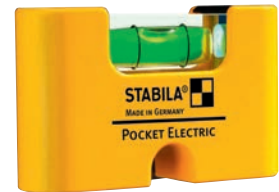
STABILIA 

Länge cm	Bestell-Nr	Preis €
7	4005069181154	8,24

Wasserwaage Nr. 70 electric

- Aluminium-Rechteckprofil
- Mit 1 Horizontal- und 1 Vertikallibelle
- Stoßdämpfende Endkappen
- Mit Markierlöchern
- 4 Markierkerben im Abstand von 71 mm (Normabstand Schalter/Steckdosen)
- Gummierte Wandrutschstopper
- Messgenauigkeit in Normallage $\pm 0,5$ mm/m

STABILIA 

Länge cm	Bestell-Nr	Preis €
43	4005069161354	27,99
120	4005069161361	37,27

Wasserwaage Nr. 80 M Installation

- Aluminium-Rechteckprofil
- Mit 1 Horizontal- und 1 Vertikallibelle
- 6-Ring-Horizontal-Libelle: Für das Anlegen von 1 % und 2 % Gefälle
- Mit extrastarken Seltenerd-Magneten, 5-mal stärker als übliche Ferrit-Magneten
- Stoßdämpfende Endkappen
- Mit Markierkerben
- Aufgedruckte metrische Skala zum Ermitteln von Innenmaßen und lichten Maßen
- Gummierte Wandrutschstopper
- Messgenauigkeit in Normallage $\pm 0,5$ mm/m
- Messgenauigkeit in Umschlagposition $\pm 0,75$ mm/m

STABILIA 

Länge cm	Bestell-Nr	Preis €
60	4005069168810	53,30
100	4005069168827	59,80

Wasserwaage Nr. 70 T

- Aluminium-Rechteckprofil
- Mit 1 Horizontal- und 1 Vertikallibelle
- Messgenauigkeit in Normallage $\pm 0,5$ mm/m

STABILIA 

Länge cm	Bestell-Nr	Preis €
25	4005069021993	10,37

Wasserwaage Torpedo

- Aluminium-Druckgussprofil
- Mit 1 Horizontal- und 1 Vertikallibelle
- Messgenauigkeit in Normallage $\pm 0,5$ mm/m



Länge cm	Bestell-Nr	Preis €
25	4317784705981	10,71

Wasserwaage Torpedo Nr. 81 S

- Aluminium-Druckgussprofil
- Mit 1 Horizontal- und 1 Vertikallibelle
- 1 gefräste Messfläche
- Messgenauigkeit in Normallage $\pm 0,5$ mm/m
- Messgenauigkeit in Umschlagposition $\pm 0,75$ mm/m

Lieferung: Mit Gürteltasche.

Länge cm	Bestell-Nr	Preis €
25	4005069025014	31,37



Wasserwaage Torpedo Nr. 81 SM

- Aluminium-Druckgussprofil
- Mit 1 Horizontal- und 1 Vertikallibelle
- 1 gefräste Messfläche
- 2 starke Magnete
- Messgenauigkeit in Normallage $\pm 0,5$ mm/m
- Messgenauigkeit in Umschlagposition $\pm 0,75$ mm/m

Länge cm	Ausführung	Bestell-Nr	Preis €
25	–	4005069025106	33,19
25	mit Gürteltasche	4005069025113	35,90



Wasserwaage Torpedo Nr. 81 S REM

- Aluminium-Druckgussprofil
- Mit 1 Horizontal- und 1 Vertikallibelle
- 1 gefräste Messfläche
- Mit extrastarken Seltenerd-Magneten, 5-mal stärker als übliche Ferrit-Magneten
- Messgenauigkeit in Normallage $\pm 0,5$ mm/m
- Messgenauigkeit in Umschlagposition $\pm 0,75$ mm/m

Lieferung: Mit Gürteltasche.

Länge cm	Bestell-Nr	Preis €
25	4005069178321	38,63



Wasserwaage Torpedo Nr. 81 SV REM W 45

- Aluminium-Druckgussprofil
- 6-Ring-Horizontallibelle für 1 %- und 2 %-Gefällemessungen
- Mit 1 Horizontal- und 1 Vertikallibelle
- Mit 1 feststehender 45°-Vertikallibelle
- 1 gefräste Messfläche mit V-Nut
- Mit extrastarken Seltenerd-Magneten, 5-mal stärker als übliche Ferrit-Magneten
- Messgenauigkeit in Normallage $\pm 0,5$ mm/m
- Messgenauigkeit in Umschlagposition $\pm 0,75$ mm/m

Lieferung: Mit Gürteltasche.

Länge cm	Bestell-Nr	Preis €
25	4005069166724	43,26



Wasserwaage Torpedo Nr. 81 SV REM W 360

- Aluminium-Druckgussprofil
- 6-Ring-Horizontallibelle für 1 %- und 2 %-Gefällemessungen
- Mit 1 Horizontal- und 1 Vertikallibelle
- Mit einer um 360° drehbaren Vertikallibelle
- 1 gefräste Messfläche mit V-Nut
- Mit extrastarken Seltenerd-Magneten, 5-mal stärker als übliche Ferrit-Magneten
- Messgenauigkeit in Normallage $\pm 0,5$ mm/m
- Messgenauigkeit in Umschlagposition $\pm 0,75$ mm/m

STABILA 

Lieferung: Mit Gürteltasche.

Länge cm	Bestell-Nr	Preis €
25	4005069166700	47,67

Laser-Entfernungsmesser LD 220

- Schlagfestes Gehäuse mit stoßabsorbierendem Softgrip-Mantel
- 4 Basis-Messfunktionen: Länge, Fläche, Volumen und Dauermessung
- Beleuchtetes LC-Display
- Bis zu 5000 Messungen mit einem Batterie-Satz
- Angaben zu Reichweite und Genauigkeit erfüllen die neue ISO 16331-1

STABILA 

IP54

Lieferung: Inklusive 2 Micro-Batterien AAA/LR03.

Messbereich	m	0,2–30
Messgenauigkeit (\pm)	mm	3
Bestell-Nr	4005069188160	
Preis €	83,19	



Laser-Entfernungsmesser LD 250 BT

- Schlagfestes Gehäuse mit stoßabsorbierendem Softgrip-Mantel
- 4 Basis-Messfunktionen: Länge, Fläche, Volumen und Dauermessung
- Beleuchtetes LC-Display
- Integrierte Bluetooth Smart-4.0-Technologie zur Übertragung der Messdaten zum Smartphone oder Tablet
- Kostenlose App STABILA Measures zum Übertragen der Messwerte direkt in Fotos von der Baustelle oder Zeichnungen
- Bis zu 5000 Messungen mit einem Batterie-Satz
- Angaben zu Reichweite und Genauigkeit erfüllen die neue ISO 16331-1

STABILA 

IP54

Lieferung: Inklusive 2 Micro-Batterien AAA/LR03.

Messbereich	m	0,2–50
Messgenauigkeit (\pm)	mm	2
Bestell-Nr	4005069188177	
Preis €	125,21	



Kompaktlaser LA-5P

- Selbstnivellierender 5-Punkt-Laser
- Ausziehbarer Fuß
- Gehäuse im U-Griff um 360° schwenkbar
- Lot nach oben und unten sowie drei horizontale Punkte, die zwei 90°-Winkel abbilden
- Für das An- und Umlegen von rechten Winkeln, sowohl für gerade als auch geschwungene Wände, für schnelles und präzises Fluchten
- Durch den 90°-Umschlag können gleichzeitig Achsen eingefluchtet und zwei rechte Winkel angelegt werden
- In der Parkstellung Optikvollschutz
- Stoßabsorbierender STABILA-Softgrip-Mantel

STABILA 



Lieferung: Inklusive 3 Mignon-Batterien AA/LR6.

Arbeitsbereich ohne Empfänger	m	30
Anzahl Laserpunkte (vertikal)		2
Anzahl Laserpunkte (horizontal)		3
Laserfarbe		rot
Laser-Wellenlänge	nm	635
Selbstnivellierbereich (±)	°	4,5
Bestell-Nr		4005069183288
Preis €		249,00



A

Abbeizpinsel	4/8
Abbrechklinge	9/10
Abdeckkappe	3/4, 3/6
Abisolierzange	9/81
Abrundfräser	2/9, 2/14
Absaug sack	6/11
Absaugschlauch	6/4-6/5
Absaugtechnik	6/11
Absetzsäge	10/14
Absetzsägeblatt	10/14
Absperrschieber	6/7-6/8
Abstandhalter	7/3, 9/25, 9/29
Abstechbeitel	10/12
Adapter	2/73
Adapter für Lochsägen	2/55
Allesschreiber	11/8
Aluminium-Metallsägebogen	9/3
Aluminium-Saugheber	9/34-9/35
Aluminium-Wasserwaage	11/25-11/31
Aluminium-Winkel	11/4
Anlaufkugellager	2/8-2/10
Annietstutzen	6/3
Anreiß-Gerät	11/2
Anreiß-Maß	11/6-11/7
Anreiß-Winkel	11/2
Anschlag	7/3
Anschlussblock	8/12
ASSY-Bit	9/73
Astsäge	10/22
Aufnahmeschaft für Lochsägen	2/53, 2/55
Aufsteckversenker	2/46-2/47
Auslaufhahn	5/10
Ausspitzfräser	2/30

B

Backen-Paar für Plattenheber	9/33
Balkenzug	9/37
Bandmaß	11/7, 11/18-11/21
Bandsägeblatt	2/37-2/38
Bandspanner	9/26
Befestigungsschiene	7/2
Beißzange	9/80
Beitel	10/5-10/9, 10/11-10/13
Beizpinsel	4/9
Berliner Blechschere	9/82
Betätigungswerkzeug	9/44-9/47, 9/64
Betonzange	9/80-9/81
Bit	9/60-9/65, 9/70-9/73
Bit-Adapter	9/73
Bit-Halter	9/65-9/66
Bit-Sortiment	9/66-9/70, 9/73-9/74
Bit-Steckschlüssel-Halter	9/66
Blattschleifpapier	1/2, 1/11

Blechschere	9/82-9/84
Bleistift	11/7-11/8
Bleistiftzirkel	11/17
Blindeckel	6/8
Blindniet-Garnitur	9/89
Blindstopfen	8/5
Blockhobel	9/15
Blocksauger	7/6
Bodenstab	7/4
Bogenzirkel	11/16
Bohrer	2/31-2/33, 2/42-2/50, 2/57, 2/74
Bohrlochmarker	11/10
Brecheisen	9/9-9/10
Breitdüse für Leimspritzflasche	4/6
Bündigfräser	2/8, 2/15

C

Cabineo	3/4
Clamex	3/5-3/6
CNC-Schlauchmanschette	6/4
Combi-Schere	9/82
Cuttermesser	9/10-9/12
Cuttermesser Klinge	9/10-9/12

D

Diamantbohrer	2/59
Diamant-Lochsäge	2/59
Diamant-Sägeblatt	2/70
Diamant-Segmentsägeblatt	2/70
Dichtungsband	6/9
Dielenzwinde	9/36
Digital-Gradmesser	11/24
Digital-Maßstab	11/22
Digital-Messkluppe	11/3
Digital-Messschieber	11/15-11/16
Digital-Messstab	11/22
Digital-Schieblehre	11/15-11/16
Digital-Taschenmessschieber	11/15-11/16
Digital-Teleskop-Messstab	11/22
Digital-Wasserwaage	11/27-11/28
Digital-Winkelmessgerät	11/24
Dispersionsklebstoff	4/3-4/4
Distanzhalter für Dielenzwingen	9/36
Distanzmessgerät	11/31
Distanzstück	9/25, 9/29
Divario	3/4
Doppel-Gabelschlüssel	9/38, 9/42
Doppel-Hobel	10/2
Doppel-Hobeisen	10/3
Doppel-Maulschlüssel	9/38, 9/42
Doppel-Meter	11/17-11/18
Doppelnippel	8/3, 8/5-8/6

Doppelschlauchtülle	8/3
Doppel-Simshobel	10/3
Drechseisen	10/13
Drechslerbeitel	10/11-10/13
Drechslermesser	10/13
Dreieckschleifpapier	1/8-1/9
Druckluftkupplung	8/2, 8/5, 8/8
Druckluft-Schlauch	8/13
Druckregler	8/9, 8/11
Druckschuh	7/4
Dübel	3/2-3/3
Dübeldüse für Leimpistole	4/8
Dübellochbohrer	2/32-2/33
Durchgangsbohrer	2/35
Durchlaufschere	9/83
Durchtreiber	9/87
Düsensatz für Leimspritzflaschen	4/6

E

Eck-Schaber	9/13
E-Coll-Haftfließfett-Spray	5/4
E-Coll-Hochdruck-Haftfett	5/4
E-Coll-Hochtemperaturfett	5/4
E-Coll-Holzgleitmittel	5/8
E-Coll-Hydrauliköl	5/7
E-Coll-Keilriemenspray	5/2
E-Coll-Kriechöl	5/2
E-Coll-Mehrzweckfett	5/5
E-Coll-MoS ₂ -Hochdruck-Haftfett	5/6
E-Coll-Multifunktionsspray	5/2
E-Coll-Nitro-Universal-Verdünnung	5/7
E-Coll-Rostlöser	5/3
E-Coll-Silikonfett	5/6
E-Coll-Sprühfett	5/6
E-Coll-Zahnradsspray	5/7
E-Cut Long-Life-Sägeblatt	2/69, 2/71
E-Cut Precision-Sägeblatt	2/69
E-Cut Universal-Sägeblatt	2/67-2/68
Einfädler	7/11
Einhand-Kantenzwinge	9/19
Einhand-Zwinge	9/21, 9/23
Einschlag-Elektrode	11/13
Einstelllehre	7/8
Einstellmessgerät	11/15
Elektriker-Meißel	9/86
Elektriker-Wasserwaage	11/29
Elektronik-Wasserwaage	11/27-11/28
Entfernungsmesser	11/31
Ersatz-Absetzsägeblatt	10/14
Ersatz-Achse für Leimroller	4/7
Ersatz-Düse für Leimpistole	4/8
Ersatz-Farbwalze	4/9-4/11
Ersatz-Gestellsägeblatt	10/13-10/14
Ersatzklinge für Cuttermesser	9/10
Ersatzmesser für Doppelhobel	10/3
Ersatzmesser für Doppelsimshobel	10/3

Ersatzmesser für Handhobel	10/4-10/5
Ersatzmesser für Schlichthobel	10/3
Ersatzmesser für Simshobel	10/4
Ersatz-Mine für Bohrlochmarker	11/10
Ersatz-Mine für Permanentmarker	11/11
Ersatz-Mine für Tieflochmarker	11/10
Ersatz-Mine für Zimmermannsstift	11/9-11/10
Ersatz-Minen für Zimmermannsstift	11/8-11/9
Ersatz-Pinsel für Leimspärbehälter	4/5
Ersatzsägeblatt für Feinsägen	10/15-10/21
Ersatzsägeblatt für Handsägen	9/2, 10/22
Ersatzsägeblatt für Japansägen	10/14-10/21
Ersatzsägeblatt für Klappsägen	10/22
Ersatzsägeblatt für Metallsägebögen	9/3
Ersatzsägeblatt für PUK-Sägen	9/2
Ersatzsägeblatt für Universalsägen	9/2
Ersatzsägeblatt für Zugsägen	10/15-10/21
Ersatz-Schittersägeblatt	10/14
Ersatz-Schneideklinge für Schaber	9/13
Ersatz-Schneidrad für Glasschneider	9/90
Ersatzspannbacke für Plattenheber	9/33
Ersatz-Spannsägeblatt	10/13
Ersatz-Walze für Leimroller	4/7

F

Faltkartonfilter	6/10
Faltsack	6/11
Falzfräser	2/8
Falzmesserkopf	2/4
Farbbürste	4/9
Farbroller	4/9
Farbroller-Bügel	4/11
Farbroller-Garnitur	4/9
Farbwalze	4/9-4/11
Farbwanne	4/11
Fase- und Bündigfräser	2/15
Fasenfräser	2/10, 2/14, 2/31
Fäustel	9/4
Feile	2/71
Feinfiltermatte	6/10
Feinsäge	10/7, 10/15-10/22
Fenster- und Türmontage-Luftkissen	9/31-9/32
Fenster-Richtzwinge	9/27
Fettpresse	5/5
Feuchtigkeitsmessgerät	11/13-11/14
Filterdruckregler	8/9-8/10
Filtermatte	6/10
Filzstift	11/11
Flächenspanner	9/23
Flächenstreicher	4/9
Flachmeißel	2/76, 9/84-9/85, 10/11
Flanschring	6/9
Flechtermesser	9/80-9/81
Fliesenbohrer	2/59
Fliesenfugen-Reiniger	2/72
Fliesenmeißel	9/86-9/87

Förderschlauch6/4-6/5
 Försterkreide 11/12
 Forstnerbohrer2/42, 2/48-2/49
 Fräsdorn2/34, 2/36
 Fräser 2/9
 Füge-Fräser2/27, 2/37
 Füge-Messerkopf.....2/26
 Fugencutterklinge9/12
 Fugenmeißel9/86
 Fugen-Reiniger.....2/72
 Führungsrolle 7/4
 Führungssystem 7/8
 Führungzapfen2/57
 Führungzapfen für Lochsägen2/57-2/58
 Füllstab 7/3

G

Gabelringschlüssel9/39
 Gabelschlüssel9/38, 9/42
 Gabelschlüssel mit Ringratsche.....9/40-9/44
 Ganzstahl-Schraubzwinde.....9/17, 9/20, 9/28
 Ganzstahl-Tischzwinde.....9/25
 Gehrlade 10/15
 Gehrmaß11/5-11/6
 Gehr-Schneidlade.....10/15
 Gehrungsschneidlade.....10/15
 Gehrungsspannklammer9/32
 Gestellsäge10/13-10/14
 Gestellsägeblatt10/13-10/14
 Getriebezwinde.....9/22
 Gewebeschauch.....8/13
 Gewebeschleifpapier.....1/2
 Gewebeschleifrolle.....1/3
 Glasfasermatte.....6/10
 Glasschneider.....9/89-9/90
 Gleitmittel.....5/10
 Gliedermaßstab.....11/17-11/18
 Gradmesser11/23-11/24
 Gummihammer9/6
 Gummi-Saugheber9/34

H

Haftfett5/6
 Haftfließfett-Spray.....5/4
 Halbrund-Blatt9/15
 Halter für Kreiden.....11/12
 Hammer9/4, 9/6-9/8
 Hammerbohrer.....2/74-2/75
 Handabsperreschieber6/7
 Hand-Flachmeißel9/85
 Handhebel-Fettpresse5/5
 Hand-Hobel.....10/2-10/4

Hand-Lasermeter.....11/31
 Hand-Leimroller4/6
 Hand-Meißel9/85-9/86
 Hand-Oberfräser2/9-2/10
 Hand-Säge9/2-9/3, 10/7, 10/15-10/22
 Hand-Sägeblatt9/3
 Handschleifband1/14
 Handschleifblock1/4-1/5
 Hand-Schlitz-Meißel9/86
 Hand-Schutz für Meißel9/87
 Hand-Spitzmeißel.....9/85
 Hand-Versenker.....10/13
 Hartmetallfeile2/71
 Harzlöser5/8
 Hebeeisen9/9
 Hebel-Eisen9/9-9/10
 Hebel-Tischzwinde9/25
 Hebel-Zwinde.....9/23
 Heftklammer3/7-3/9
 Heizplattenreiniger.....4/5
 HM-Feile.....2/71
 HM-Fräser2/9
 HM-Lochsäge2/54-2/55, 2/58
 HM-Raspel2/71
 HM-Segmentsägeblatt2/71
 HM-Viertelstabfräser2/9
 Hobel9/14-9/16, 10/2-10/4
 Hobeisen10/3
 Hobelmesser2/5-2/6, 10/3-10/5
 Hobelmesser-Einstelllehre7/8
 Hochdruck-Haftfett5/4, 5/6
 Hochleistungs-Schraubzwinde9/24
 Hochtemperaturfett5/4
 Hohlbeitel10/9
 Hohlkehlfäser.....2/8-2/9
 Hohlmeißel.....10/12
 Holzbohrer2/47
 Holzdübel.....3/2-3/3
 Holz-Feuchtemessgerät11/13-11/14
 Holz-Feuchtigkeits-Messgerät11/13
 Holz-Gleitmittel.....5/8
 Holz-Gliedermaßstab11/17-11/18
 Holz-Hammer9/3-9/4
 Holzspiralbohrer2/44-2/45
 Holzverbindungsplättchen3/2
 Hosenstück6/3
 HSS-Lochsäge.....2/51-2/52
 HSS-Sägeblatt2/68
 HSS-Segmentsägeblatt.....2/70

I

Ideal-Blechscherer	9/83-9/84
Industrie-Ringpinsel	4/8
Industrie-Spezialreiniger	5/11
Innen-Sechskant-Bit	9/62
Installation-Wasserwaage	11/29
Integralanschlag	7/3

J

Japansäge	10/7, 10/15-10/20
Japansägeblatt	10/14, 10/19-10/20

K

Kabelaufroller	7/11
Kabeltrommel	7/11
Kantenband	1/11
Kantenhobel	9/16
Kantenzange	9/80
Kantenzwinge	9/19
Kapsel-Bandmaß	11/21
Keilriemenspray	5/2
Keramikbohrer	2/59
Kerbschnitzmesser	10/10-10/11
Kettenplattenreiniger	5/11
Kettenschieber	6/7
Klapp-Meter	11/17-11/18
Klapp-Säge	10/22
Klappsägeblatt	10/22
Kleinroller-Bügel für Farbwalzen	4/11
Klemmhebel	7/11
Klemmschuh	7/4
Klett-Handpad	1/10
Klett-Handschleifer	1/10
Klettschleifpapier	1/7
Klinge für Cuttermesser	9/10-9/12
Klinge für Fugencutter	9/12
Klüpfel	9/3-9/4
Kluppe	11/3
Kneifzange	9/80
Kombi-Bohrer	2/43
Kombi-Hobel	9/14
Kombi-Zange	9/75-9/76
Kompressorenöl	8/13
Kompribandklammer	9/38
Körner	9/88
Korpusspanner	9/28
Korpuszwinge	9/22
Kraft-Seitenschneider	9/79
Kreide	11/12
Kreidefallstift	11/12

Kreidehalter	11/12
Kreissägeblatt	2/16-2/25
Kreuzgriff	7/10
Kreuz-Meißel	9/85
Kreuzschlitz-Bit	9/60-9/62, 9/65, 9/71
Kreuzschlitz-Schraubendreher	9/55-9/56
Kriechöl	5/2
Kugelknopf	7/8
Kuhfuß	9/9-9/10
Kühlmittel	5/9
Kunstbohrer	2/42-2/43, 2/50
Kunststoff-Gliedermaßstab	11/18
Kunststoff-Hammer	9/6-9/8
Kunststoff-Saugheber	9/35
Kunststoff-Wasserwaage	11/28-11/29
Kupplung	8/2, 8/5

L

Lackierpinsel	4/8
Lackier-Set	4/10
Lackierwalze	4/9-4/10
Lamellenrad	5/8
Langband	1/12-1/13
Langholzdübel	3/2
Langlochbohrer	2/43
Laser-Distanzmessgerät	11/31
Laser-Entfernungsmesser	11/31
Lasurpinsel	4/9
Latthammer	9/4-9/5
Leichtmetall-Wasserwaage	11/25-11/31
Leim	4/3-4/4
Leimbehälter	4/7
Leimfaden	4/5
Leimpistole	4/7
Leimpistolendüse	4/8
Leimroller	4/6
Leimrollerachse	4/7
Leimsparebehälter	4/5
Leimspritzflasche	4/6
Leimspritzflaschenbreitdüse	4/6
Leimspritzflaschendüse	4/6
Leimspritzflaschenverschluss	4/6
Leimzwinge	9/30
Linien-Laser	11/32
Lochband	6/9
Loch-Beitel	10/9
Lochsäge	2/51-2/59
Lochsägen-Satz	2/56
Loch-Schere	9/82
Luftfilter	6/10

M

Magnet-Hobelmesser-Einstellehre.....	7/8
Magnet-Wasserwaage	11/25, 11/28-11/31
Malerroller-Set	4/9
Marker	11/11
Maschinenanschluss	6/6
Maschinenbedienteil.....	7/8, 7/10-7/11
Maßband	11/7, 11/18-11/21
Maßstab.....	11/17-11/18, 11/22
MASTERFLEX-Absaugschlauch.....	6/4-6/5
MASTERFLEX-Förderschlauch.....	6/4-6/5
MASTERFLEX-Saugschlauch.....	6/4-6/5
MASTERFLEX-Schlauch	6/4-6/5
MASTERFLEX-Spiralschlauch.....	6/4-6/5
Maul-Schlüssel.....	9/38, 9/42
Maul-Schlüssel mit Ringratsche	9/40-9/44
Maurer-Meißel	9/85
Mehrzweckfett.....	5/5
Meißel.....	9/84-9/87
Meißelhandschutz.....	9/87
Messband	11/18-11/21
Messer für Doppelhobel.....	10/3
Messer für Doppelsimshobel.....	10/3
Messer für Handhobel.....	10/4-10/5
Messer für Schlichthobel.....	10/3
Messer für Simshobel.....	10/4
Messkluppe.....	11/3
Messschieber	11/15-11/16
Messstab.....	11/22
Metall-Handsägeblatt	9/2
Metall-Sägeblatt	9/2-9/3
Metall-Sägebogen.....	9/2-9/3
Metall-Winkelspanner.....	9/26
Metermaß	11/17-11/18
Meterstab	11/17-11/18
Mini-Wasserwaage	11/28-11/29
Monierzange.....	9/80-9/81
Montageluftkissen	9/31-9/32
Moosgummiwalze für Leimroller.....	4/7
Muffe	8/3
Multiflow-Pad	1/9
Multifunktionsöl.....	5/3
Multifunktions-Schaber.....	9/13
Multifunktions-Spray.....	5/2-5/3

N

Nagel	3/8-3/9
Nagel-Eisen.....	9/9-9/10
Nebelöler	8/11
Neigungsmesser.....	11/23
Nitroverdünnung.....	5/7
Nuss.....	9/64
Nuss-Kasten.....	9/44-9/47, 9/64
Nutfräser.....	2/2, 2/7, 2/12-2/13, 2/16, 2/34

O

Oberflächenreinigungsmittel.....	5/11
Öl	5/3
Öl für Kompressoren	8/13
Öler.....	8/9-8/10

P

Parallelanreißer	11/7
Parkettverlegezwinge.....	9/29
Pelikan-Blechscherer	9/83
Permanent-Marker	11/11
Phasenprüfer.....	9/60
Pinsel	4/8-4/9
Pinsel für Leimspargelbehälter.....	4/5
Planfräser.....	2/30-2/31
Plattenheber	9/33-9/34
Plattenspanner.....	9/26
Plattenträger.....	9/33-9/34
Plattenzug.....	9/37
Präzisions-Winkel.....	11/6
Profilfräser	2/8, 2/35
Profilschablone	11/3
PUK-Säge	9/2
PUK-Sägeblatt.....	9/2
Putzhobel.....	10/2-10/3
PVC-Gewebeschlauch	8/13

Q

Quergriff-Schraubendreher	9/53-9/54
---------------------------------	-----------

R

Rabitzzange	9/80-9/81
Radiozange	9/76-9/77
Rahmen-Bandmaß	11/21
Raspel	2/71
Raubankhobel.....	10/2
Reduziernippel	8/3-8/4, 8/7
Reinigungsmittel.....	5/9-5/11
Richtlamelle	3/6
Richtzwingen	9/27, 9/29
Riffeldübel.....	3/2
Ring-Maulschlüssel	9/39
Ring-Pinsel.....	4/8
Ring-Ratschengabelschlüssel	9/40-9/44
Ring-Ratschenmaulschlüssel	9/40-9/44
Ring-Ratschenschlüssel.....	9/40-9/44

Rispenbandspanner.....	9/37	Schleifblatt.....	2/72-2/73
Rohr.....	6/2-6/4, 6/6-6/9	Schleifblock.....	1/4-1/5
Rohrabzweig.....	6/3	Schleifmittel.....	2/71-2/73
Rohrbogen.....	6/2	Schleifpapier.....	1/2-1/4, 1/6-1/7, 1/11
Rohrhalbschale.....	6/9	Schleifplatte.....	2/72-2/73
Rohrreinigungsklappe.....	6/8	Schleifrolle.....	1/3, 1/6
Rohrverbindungsschelle.....	6/9	Schleifscheibe.....	1/6-1/7, 1/10
Rollbandmaß.....	11/18-11/21	Schleifstreifen.....	1/8
Rollenklemme.....	9/38	Schleifteller.....	2/71
Rollenschleifpapier.....	1/3-1/4	Schlichtfräser.....	2/29
Roll-Meter.....	11/18-11/21	Schlichthobel.....	10/2
Rostlöser.....	5/3	Schlitz-Bit.....	9/60, 9/70
Rückstauklappe.....	6/8	Schlitz-Meißel.....	9/86
Rund-Feile.....	9/16	Schlitz-Schraubendreher.....	9/55
Rund-Feilenblatt.....	9/16	Schlosser-Hammer.....	9/6
		Schlosserwinkel.....	11/4
		Schlosskantenfräser.....	2/31
		Schmelzkleber.....	4/2-4/3
		Schmiege.....	11/3, 11/5-11/6
		Schmierstoff.....	5/3
		Schneideklinge.....	9/13
		Schneidlade.....	10/15
		Schneidrad für Glasschneider.....	9/90
		Schnellspanner.....	9/30
		Schnitzmesser.....	10/10-10/11
		Schon-Hammer.....	9/6-9/8
		Schraubendreher.....	9/48-9/59
		Schraubendreher-Satz.....	9/56-9/59
		Schraubenschlüssel.....	9/38-9/39, 9/42
		Schraubverschluss für Leimspritzflaschen.....	4/6
		Schraubzwinge.....	9/17-9/20, 9/23-9/24, 9/28
		Schreinerhammer.....	9/4
		Schreinerklüpfel.....	9/3-9/4
		Schreinerwinkel.....	11/4
		Schriftenfräser.....	2/13
		Schruppfräser.....	2/29
		Schubstangenspanner.....	9/30
		Schwabbelnscheibe.....	5/8
		Schwalbe.....	3/7
		Schwalbenfräser.....	3/7
		Schwammgummiwalze.....	4/6
		Schwenkmesserkopf.....	2/4
		SDS-max-Hammerbohrer.....	2/75
		SDS-max-Meißel.....	2/76
		SDS-plus-Adapter für Lochsägen.....	2/55
		SDS-plus-Hammerbohrer.....	2/74-2/75
		SDS-plus-Meißel.....	2/76
		Sechskant-Quergriff-Schraubendreher.....	9/53
		Sechskant-Steckschlüssel-Einsatz.....	9/64
		Sechskant-Stiftschlüssel.....	9/48-9/52
		Sechskant-Winkelschraubendreher.....	9/48-9/52
		Segmentsägeblatt.....	2/70-2/71
		Seitenschneider.....	9/78-9/79
		Selbstklebendes Maßband.....	11/7
		Senker.....	2/47-2/48, 10/13
		Sicherheitskupplung.....	8/8
		Sickenschelle.....	6/9
		Signalmarker.....	11/11
		Signierkreide.....	11/12
		Silbergleit.....	5/8

S

Säbelsägeblatt.....	2/64-2/67
Säge.....	10/14
Säge- und Feil-Set.....	2/71
Sägeblatt.....	2/16-2/25, 2/67-2/71
Sägeblatt für Feinsägen.....	10/15-10/21
Sägeblatt für Handsägen.....	10/22
Sägeblatt für Japansägen.....	10/14-10/21
Sägeblatt für Klappsägen.....	10/22
Sägeblatt für Metallsägen.....	9/2-9/3
Sägeblatt für PUK-Sägen.....	9/2
Sägeblatt für Universalsägen.....	9/2
Sägeblatt für Zugsägen.....	10/15-10/21
Sägeblattaufnahme.....	2/34, 2/36
Sägebogen.....	9/2-9/3
Saugheber.....	9/34-9/36
Saugheber-Set.....	9/36
Saugplatte.....	7/7
Saugsammler.....	6/3
Saugschlauch.....	6/4-6/5
S-Beitel.....	10/9
Schaber.....	9/13-9/15
Schaberblatt.....	9/16
Schaberklinge.....	9/14
Schaftfräser.....	2/27-2/28, 2/30, 2/35
Schaftoberfräser.....	2/7-2/16, 2/35
Schalungsbohrer.....	2/46
Schaumstoff-Farbwalze.....	4/9-4/10
Schaumstoff-Lackierwalze.....	4/9-4/10
Schere.....	9/82
Schiebehandgriff.....	7/7
Schiebestock.....	7/7
Schieblehre.....	11/15
Schittersäge.....	10/14
Schittersägeblatt.....	10/14
Schlangenbohrer.....	2/41-2/42, 2/57
Schlauch.....	6/4-6/5
Schlauchmanschette.....	6/4
Schlauchtülle.....	8/3-8/4
Schleifband.....	1/13

Silikonfett.....	5/6
Silikon-Spray	5/6
Simshobel	10/3-10/4
Simshobelmesser	10/4
Skalenbandmaß	11/7
Spachtel	2/71
Spaltkeil	7/7
Spänesack	6/11
Spann- und Verlegehilfe	9/25
Spannaufsatz für Schraubzwinde	9/23
Spannklammer	9/32
Spannlade	7/2
Spannsäge	10/13
Spannsägeblatt	10/13
Spannsystem	7/2
Spannungsprüfer.....	9/60
Spannverlängerung	9/28
Spannzange	2/33
Spannzangenfutter.....	2/33
Sparrenzwinde	9/24
Spatmeißel	2/76
Spiralbohrer	2/39-2/40
Spiralschlauch	6/4-6/5, 8/13
Spitzdüse für Leimpistole	4/8
Spitzdüse für Leimspritzflasche	4/6
Spitzmeißel	2/76, 9/85
Spitzzange	9/76-9/77
Splintentreiber	9/88
Spreizzange für Gehrungsspannklammern	9/33
Sprühfett	5/6
Stauchkopfnagel	3/8-3/9
Stechbeitel	10/5-10/8
Steckbügel für Farbwalzen	4/11
Stecknippel	8/2, 8/6-8/7
Steckschlüssel-Einsatz.....	9/64
Steckschlüssel-Einsatz-Garnitur	9/44-9/47, 9/64
Steckschlüssel-Halter	9/66
Steckschlüssel-Schraubendreher	9/54
Stecktülle	8/2, 8/6-8/7
Steinbohrer	2/57, 2/59
Steinflachmeißel	9/85
Steinspitzmeißel.....	9/85
Stellwinkel	11/5
Sterngriff.....	7/10
Stichsägeblatt	2/60-2/64
Stiftschlüssel	9/48-9/52
Storchschnabelzange	9/77-9/78
Strebe.....	9/28
Streichmaß	11/6-11/7
Streifenhobelmesser.....	2/5
Stützteller.....	1/9
SuperCut-Adapter	2/73
Surform Feilen und Hobel.....	9/14-9/16

T

Taschenbandmaß	11/18-11/21
Taschenmessschieber	11/15-11/16
Tastenlehre.....	11/2
Tauchsägeblatt.....	2/67-2/69, 2/71
Teleskop-Messstab	11/22
Teleskop-Stütze	9/28
Teleskop-Wasserwaage	11/26
Temperguss-Schraubzwinde.....	9/17-9/18
Teppichmesser.....	9/10-9/12
Teppichmesser Klinge	9/11-9/12
Terrassendielenbohrer	2/46
Terrassen-Dielenzwinde	9/36
Tieflochmarker	11/10
Tiefspannschraubzwinde.....	9/19
Tischlerbleistift.....	11/8
Tischlergehrmaß.....	11/5
Tischlerschmiege	11/5
Tischler-Set.....	11/6
Tischlerwinkel	11/4
Tischverlängerung	7/2
Tischzwinde	9/25
Torpedo-Wasserwaage	11/29-11/31
TORX-Bit	9/63-9/65, 9/72
TORX-Quergriff-Schraubendreher	9/53-9/54
TORX-Stiftschlüssel	9/50-9/52
TORX-Winkelschraubendreher.....	9/50-9/52
Trennmittel.....	5/9-5/11, 7/11
Treppenlehre	11/2
Treppenspinne.....	11/2
Trockenbauhobel	9/16
Trockengleitmittel	5/8
T-Stück	8/4
Türenspanner	9/29
Türfutterrichtzwinde.....	9/27
Türfutterspreize	9/30
Türfutterstrebe	9/27
Türfutterzwinde.....	9/29
Türheber.....	9/36-9/37

U

Übergangsstück	6/6
Uhrmessschieber	11/15
Universal-Halter	9/73
Universalöl.....	5/3
Universalrolle	7/8
Universal-Säge	9/2
Universal-Schere	9/82
Universal-Schreiber	11/8
Universalverdünnung	5/7
Uni-Zwinde	9/34

V

VDE-Abisolierzange.....	9/81
VDE-Kombizange	9/76
VDE-Kraft-Seitenschneider	9/79
VDE-Kreuzschlitz-Schraubendreher	9/56
VDE-Radiozange	9/77
VDE-Schlitz-Schraubendreher.....	9/55
VDE-Schraubendreher	9/55-9/56
VDE-Schraubendreher-Satz	9/59
VDE-Seitenschneider	9/79
VDE-Spitzzange.....	9/77
VDE-Storchschnabelzange	9/77-9/78
Verbinder	2/2
Verbindungsteil.....	9/73
Verdünnung	5/7
Verleimlamelle	3/5
Verschluss für Leimspritzflaschen.....	4/6
Versenker	2/46-2/48, 10/13
Verstellnuter.....	2/3
Verteiler	8/3, 8/6
Vielzweck-Spray.....	5/3
Viertelstabfäser	2/9
V-Nutfräser.....	2/7, 2/13
Vollgummi-Saugheber.....	9/34
Vorschubrolle	7/5
Vorschubwalze	7/5

W

Waagrechtspanner	9/30
Walze für Leimroller	4/7
Wandkehrloch	6/8
Wartungseinheit.....	8/11-8/12
Wasserabscheider	8/9-8/10, 8/12
Wasserpumpenzange	9/81
Wasserwaage.....	11/24-11/31
WD-40.....	5/3
Wendehobelmesser.....	2/5-2/6
Wendeplatte	2/4-2/6
Werkstattwinkel	11/17
Werkzeug-Satz	9/89
Winbag Montageluftkissen	9/31-9/32
Winkel.....	11/4, 11/17
Winkelmesser.....	11/22, 11/24
Winkelmessgerät.....	11/23-11/24
Winkelschablone	11/3
Winkelschraubendreher	9/48-9/52
Winkelspanner	9/26
Winkelstück.....	8/4

Z

Zahnradsspray	5/7
Zangen-Satz	9/74-9/75
Zapfenfräser.....	2/3
Zapfenschneider.....	2/50-2/51
Zentrierbohrer	2/54-2/55
Zentrierbohrer für Lochsägen.....	2/53, 2/58-2/59
Zimmermannsbeitel	10/8-10/9
Zimmermannsbleistift	11/7-11/8
Zimmermannswinkel.....	11/2
Zimmermannszugsäge	10/15, 10/21
Zinkenfräser	2/7
Zinkenschmiege	11/3
Zirkel.....	11/12, 11/16-11/17
Zollstock	11/17-11/18
Zubehör für Absetzsägeblatt	10/14
Zubehör für Bohrlochmarker	11/10
Zubehör für Cuttermesser	9/10
Zubehör für Doppelhobel	10/3
Zubehör für Doppelsimshobel	10/3
Zubehör für Druckluftnagler.....	3/7-3/9
Zubehör für Gestellsäge.....	10/13
Zubehör für Gestellsägeblatt.....	10/14
Zubehör für Gestellsägen	10/14
Zubehör für Glasschneider	9/90
Zubehör für Handhobel	10/4-10/5
Zubehör für Handsägen	9/2
Zubehör für Klappsägen.....	10/22
Zubehör für Kompressoren.....	8/13
Zubehör für Leimpistole	4/8
Zubehör für Leimroller	4/7
Zubehör für Leimsparebehälter.....	4/5
Zubehör für Leimspritzflaschen	4/6
Zubehör für Lochsägen	2/53-2/55, 2/57-2/59
Zubehör für Metallsägen.....	9/3
Zubehör für Multifunktionswerkzeug.....	2/67-2/73
Zubehör für MultiMaster.....	2/70
Zubehör für MultiTalent	2/70
Zubehör für Permanentmarker	11/11
Zubehör für Plattenheber	9/33
Zubehör für Plattenträger	9/33
Zubehör für PUK-Sägen.....	9/2
Zubehör für Schaber.....	9/13
Zubehör für Schittersägen.....	10/14
Zubehör für Schlichthobel	10/3
Zubehör für Schraubzwingen	9/23
Zubehör für Simshobel	10/4
Zubehör für Spannsäge	10/13
Zubehör für SuperCut.....	2/70
Zubehör für Tieflochmarker	11/10
Zubehör für Universalsägen	9/2
Zubehör für Zimmermannsstifte.....	11/8-11/10
Zubehör für Zugsägen	10/21
Zugsäge	10/7, 10/15-10/22
Zugsägeblatt.....	10/21
Zwinge.....	9/34
Zylinderkopfbohrer.....	2/31



**IMMER FÜR
SIE DA...**

...vor Ort, telefonisch
oder per E-Mail

WO SIE UNS FINDEN

Firmenzentrale Nattheim Maschinen-Grupp GmbH

Daimlerstraße 21
89564 Nattheim
Tel.: 0 73 21 97 88 - 0
Fax: 0 73 21 97 88 - 60
info@grupp.de

Standort Bad Wimpfen Maschinen-Grupp GmbH

Brühlstraße 7
74206 Bad Wimpfen
Tel.: 0 73 21 97 88 - 420
Fax: 0 73 21 97 88 - 8420
info@grupp.de

Standort Sonnefeld Maschinen-Grupp GmbH

Austraße 3
96242 Sonnefeld
Tel.: 0 73 21 97 88 - 400
Fax: 0 73 21 97 88 - 8400
info@grupp.de

Standort Garbsen Maschinen-Grupp GmbH

Dieselstraße 38
30827 Garbsen
Tel.: 0 51 31 46 85 - 0
Fax: 0 51 31 46 85 - 22
info@kammeyer.de

Standort Magdeburg Maschinen-Grupp GmbH

Peter-Paul-Str. 26
39106 Magdeburg
Tel.: 0 39 1 56 28 52 94
Fax: 0 39 1 56 28 52 95
magdeburg@grupp.de

Standort Rietberg/Westfalen Maschinen-Grupp GmbH

Industriestraße 7F
33397 Rietberg
Tel.: 0 52 44 91 33 0 - 0
info@grupp.de